



Manual del operario

GS-2669RT
GS-3369RT
GS-4069RT

CE

con información
de mantenimiento

Traducción de las instrucciones
originales
First Edition
Fifth Printing
Part No. 230495SP

Importante

Antes de poner en funcionamiento la máquina, lea atentamente y cumpla todas las normas de seguridad e instrucciones de funcionamiento. Solo debe permitirse utilizar la máquina a personal debidamente formado y autorizado. Este manual debe considerarse parte permanente de la máquina y deberá permanecer en todo momento con ella. Si tiene alguna duda o pregunta, póngase en contacto con nosotros.

Puede ponerse en contacto con nosotros a través de:

Internet: www.genielift.com

Correo electrónico: awp.techpub@terex.com

Contenido

Introducción	1
Definiciones de símbolos y pictogramas de riesgos .	3
Seguridad personal	5
Seguridad en el lugar de trabajo	6
Leyenda	13
Mandos	14
Inspecciones	19
Instrucciones de funcionamiento	30
Instrucciones de transporte y elevación.....	35
Mantenimiento	38
Especificaciones	41

Copyright © 2011 by Terex Corporation

Primera edición: Quinta impresión, Julio de 2014

Genie es una marca comercial registrada de Terex South Dakota, Inc. en EE. UU. y en otros países. "GS" es una marca comercial de Terex South Dakota, Inc.

 Cumple la directiva de la CE 2006/42/EC
Consulte la Declaración de Conformidad de la CE

Introducción

Propietarios, usuarios y operarios:

Muchas gracias por elegir nuestra máquina para desempeñar su trabajo. Nuestra máxima prioridad es la seguridad del usuario, y la mejor manera de conseguirla es uniendo nuestros esfuerzos. Pensamos que ustedes pueden contribuir decisivamente a la seguridad si, como usuarios y operarios del equipo:

- 1 **Cumplen** las normas legales, de la entidad explotadora y del lugar de trabajo.
- 2 **Se aseguran de leer atentamente, comprender y cumplir** las instrucciones de todos los manuales suministrados con la máquina, incluido éste.
- 3 **Realizan el trabajo de forma segura** y con sentido común.
- 4 **Permiten el manejo de la máquina exclusivamente a operarios debidamente informados/certificados**, dirigidos por un supervisor cualificado y con los conocimientos adecuados.



Peligro

Cualquier incumplimiento de las normas de seguridad e instrucciones que aparecen en este manual puede provocar graves lesiones o incluso la muerte.

No utilice la máquina a menos que:

- Estudie y aplique los principios de seguridad de funcionamiento de la máquina, detallados en este manual del operario.

1 Evite situaciones de peligro.

Asegúrese de leer y comprender las normas de seguridad antes de leer la siguiente sección.

- 2 Inspeccione la máquina siempre que vaya a comenzar un trabajo.
 - 3 Antes de utilizar la máquina, compruebe que todas sus funciones operan correctamente.
 - 4 Inspeccione el lugar de trabajo.
 - 5 Utilice la máquina exclusivamente con el fin para el que fue diseñada.
- Lea atentamente, se asegure de comprender y cumpla las normas de seguridad y las instrucciones del fabricante que aparecen en los manuales del operario y en las pegatinas de la máquina.
 - Lea atentamente y cumpla las normas de seguridad de la entidad explotadora y del lugar de trabajo.
 - Lea atentamente, se asegure de comprender y cumpla todas las normas legales pertinentes.
 - Disponga de la formación adecuada para manejar la máquina con seguridad.

Introducción

Clasificación de riesgos

En las pegatinas de esta máquina se utilizan símbolos, códigos de colores y palabras clave con los siguientes significados:



Símbolo de alerta de seguridad: Utilizado para alertar de posibles riesgos de lesiones. Para evitar posibles lesiones o incluso la muerte, respete todos los mensajes de seguridad que aparezcan a continuación de este símbolo.

PELIGRO

Indica una situación peligrosa que, de no evitarse, ocasionará graves lesiones o incluso la muerte.

ADVERTENCIA

Indica una situación peligrosa que, de no evitarse, podría ocasionar graves lesiones o incluso la muerte.

PRECAUCIÓN

Indica una situación peligrosa que, de no evitarse, podría provocar lesiones leves o moderadas.

AVISO

Indica un mensaje sobre posibles daños materiales.















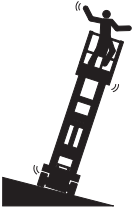



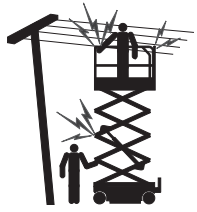

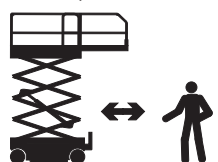

Uso previsto

Esta máquina está diseñada exclusivamente para la elevación de personal, junto con sus herramientas y materiales, a un lugar de trabajo elevado.





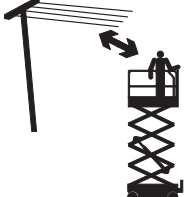







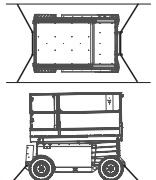

Mantenimiento de las señales de seguridad

Sustituya cualquier señal de seguridad perdida o dañada. Tenga presente en todo momento la seguridad de los operarios. Para limpiar las señales de seguridad, utilice agua y un jabón suave. No utilice limpiadores a base de disolventes, ya que podrían dañar el material de las señales de seguridad.

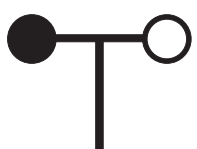
Definiciones de símbolos y pictogramas de riesgos

				
Lea el manual del operario	Lea el manual de mantenimiento	Riesgo de aplastamiento	Riesgo de aplastamiento	Riesgo de colisión
				
Riesgo de volcado	Riesgo de volcado	Riesgo de volcado	Riesgo de volcado	Riesgo de electrocución
				
Riesgo de electrocución	Riesgo de explosión	Riesgo de incendio	Riesgo de quemaduras	Riesgo de perforación de la piel
				
Acople el brazo de seguridad	Manténgase a una distancia segura de las piezas móviles	Manténgase a una distancia segura de los estabilizadores y las ruedas	Desplace la máquina a un lugar nivelado	Cierre la bandeja del chasis
				
Baje la plataforma.	No coloque la máquina donde no pueda nivelarse con los estabilizadores	Mantenga la distancia necesaria	Solo personal de mantenimiento debidamente formado debe tener acceso a los compartimentos	Utilice un trozo de papel o de cartón para detectar fugas

Definiciones de símbolos y pictogramas de riesgos

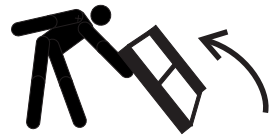
 <p>Calce las ruedas</p>	 <p>Libere los frenos</p>	 <p>Anclaje</p>	 <p>Argollas para cables de seguridad</p>	 <p>No fumar</p>
 <p>Carga de las ruedas</p>	 <p>Diagrama de transporte</p>	 <p>Fuerza lateral</p>	 <p>Velocidad del viento</p>	 <p>Carga del estabilizador</p>
 <p>Tensión nominal de alimentación de la plataforma</p>	 <p>Presión nominal en la tubería de aire comprimido a la plataforma</p>	 <p>Capacidad máxima</p>	 <p>Riesgo de aplastamiento</p>	
 <p>Sujete la barandilla mientras la baja</p>				

Seguridad personal

Protección personal contra caídas

Para trabajar con esta máquina no es necesario utilizar ningún equipo de protección contra caídas (PFPE). Si las normas del lugar de trabajo o de la entidad explotadora impusieran el uso de un PFPE, deberá tenerse en cuenta lo siguiente:

Todos los PFPE deben cumplir las normas gubernamentales pertinentes y deben inspeccionarse y utilizarse siguiendo las instrucciones del fabricante.

Seguridad en el lugar de trabajo

▲ Riesgos de electrocución

Esta máquina no está aislada eléctricamente y no protege en modo alguno si se aproxima o entra en contacto con alguna fuente de energía eléctrica.



Respete todas las normas locales y gubernamentales respecto a la altura adecuada bajo las líneas de alta tensión. Como mínimo deben cumplirse las distancias de seguridad obligatorias que se indican en el cuadro siguiente.

Tensión de la línea	Altura libre obligatoria
0 a 50 kV	3,05 m
50 a 200 kV	4,60 m
200 a 350 kV	6,10 m
350 a 500 kV	7,62 m
500 a 750 kV	10,67 m
750 a 1.000 kV	13,72 m

No impida el movimiento de la plataforma ni el balanceo o combado de los cables eléctricos; protéjala de vientos fuertes o racheados.



Si la máquina entra en contacto con líneas eléctricas activas, aléjese de ella. Ninguna persona, ya se encuentre en el suelo o en la plataforma, debe tocar ni manejar la máquina hasta que las líneas eléctricas activas hayan sido desconectadas.

No utilice la máquina en caso de tormenta o relámpagos.

No utilice la máquina como conexión a tierra (masa) para soldar.

▲ Riesgos de volcado

Entre ocupantes, equipo y material no debe superarse la capacidad máxima de la plataforma ni de su extensión.

Capacidad máxima – GS-2669RT

Plataforma replegada	680 kg
Plataforma extendida	680 kg
Número máximo de ocupantes	4



680 kg



680 kg

Capacidad máxima – GS-3369RT

Plataforma replegada	454 kg
Plataforma extendida	454 kg
Número máximo de ocupantes	Interiores – 4 Exteriores – 2



454 kg



454 kg

Capacidad máxima – GS-4069RT

Plataforma replegada	363 kg
Plataforma extendida	363 kg
Número máximo de ocupantes	Interiores – 3 Exteriores – 2



363 kg



363 kg

Seguridad en el lugar de trabajo



No eleve la plataforma si la máquina no se encuentra sobre una superficie firme y nivelada.



No utilice la máquina con viento fuerte o racheado. No aumente la superficie de la plataforma ni la carga. Cuanto más aumente la superficie expuesta al viento, menor será la estabilidad de la máquina.



Cuando conduzca la máquina en posición replegada por terrenos irregulares, escombros, superficies inestables o resbaladizas, o cerca de socavones y pendientes, extreme las medidas de precaución y conduzca a velocidad reducida.

No confíe en la alarma de inclinación como indicador de nivelación. La alarma de inclinación suena en el chasis sólo cuando la máquina se encuentra en una pendiente muy pronunciada.

Cuando suene la alarma de inclinación: Baje la plataforma. Sitúe la máquina en una superficie firme y nivelada. Si la alarma de inclinación suena estando la plataforma elevada, extreme las precauciones al bajarla.

No modifique ni desactive los limitadores.

No conduzca a más de 0,48 km/h con la plataforma elevada.

Uso en exteriores: No eleve la plataforma si la velocidad del viento es superior a 12,5 m/s. Si la velocidad del viento es superior a 12,5 m/s cuando la plataforma está elevada, baje la plataforma y no siga utilizando la máquina.

Uso en interiores: Al elevar la plataforma, observe los valores para la fuerza lateral admisible y el número de ocupantes, indicados en la página siguiente.

No utilice los mandos de la plataforma para liberarla si está aprisionada o enganchada, o si su movimiento normal se encuentra limitado por alguna estructura adyacente. Antes de proceder a liberar la plataforma usando los mandos del suelo, haga que descienda de ella todo el personal.

Estando la plataforma elevada, no conduzca la máquina por terrenos irregulares ni inestables, no se aproxime a éstos y evite las situaciones de peligro.

No utilice la máquina como una grúa.

No empuje la máquina ni otros objetos con la plataforma.

No permita que la plataforma entre en contacto con estructuras adyacentes.

No ate la plataforma a estructuras adyacentes.

No coloque cargas fuera del perímetro de la plataforma.

Seguridad en el lugar de trabajo



No empuje ni tire de ningún objeto situado fuera de la plataforma.



No coloque escaleras ni andamios en la plataforma ni los apoye en ninguna parte de la máquina.

Fuerza manual máxima admisible

GS-2669RT

Uso exclusivo en interiores – 4 personas	400 N
Uso en exteriores – 4 personas	400 N

GS-3369RT

Uso exclusivo en interiores – 4 personas	400 N
Uso en exteriores – 2 personas	400 N

GS-4069RT

Uso exclusivo en interiores – 3 personas	400 N
Uso en exteriores – 2 personas	400 N

No modifique ni inutilice en modo alguno los elementos de seguridad y estabilidad de la máquina.

No sustituya ninguno de los elementos esenciales para la estabilidad de la máquina por otro elemento de características o peso diferente.

No modifique ni altere ninguna plataforma de trabajo en altura sin permiso previo y por escrito del fabricante. La fijación de enganches portaherramientas u otros materiales a la plataforma, al estribo o al sistema de barandillas puede aumentar el peso y la superficie de la plataforma o de la carga.



No coloque ni enganche cargas fijas ni sobresalientes a ninguna parte de la máquina.

No transporte herramientas ni materiales a menos que estén distribuidos uniformemente y que las personas que se encuentren en la plataforma los puedan manejar de forma segura.

No utilice la máquina desde superficies o vehículos en movimiento o que puedan moverse.

Asegúrese de que todos los neumáticos se encuentren en buen estado, las tuercas de corona bien apretadas y los pasadores de chaveta correctamente colocados.

▲ Riesgo del manejo en pendientes

No conduzca la máquina por pendientes que superen los valores de pendiente y de inclinación lateral establecidos. El valor de pendiente se aplica a las máquinas en posición replegada.

Pendiente máxima, replegada

GS-2669RT	40 % (22°)
GS-3369RT	35 % (19°)
GS-4069RT	35 % (19°)

Valor máximo de inclinación lateral, posición replegada

GS-2669RT	40 % (22°)
GS-3369RT	35 % (19°)
GS-4069RT	35 % (19°)

Nota: La pendiente superable depende de las condiciones del terreno y de una tracción adecuada.

Seguridad en el lugar de trabajo

▲ Riesgos de caída

El sistema de barandillas ofrece protección contra caídas. Si los ocupantes de la plataforma tienen que llevar un equipo de protección personal contra caídas (PFPE) debido a las normas del lugar de trabajo o de la empresa, el equipo PFPE y su uso deben ajustarse a las instrucciones del fabricante y a los requisitos gubernamentales pertinentes. Enganche el cable de seguridad a la argolla provista en la plataforma.



No se siente ni se suba a las barandillas de la plataforma. En todo momento deberá tener los pies bien apoyados en el suelo de la plataforma.



No descienda de la plataforma cuando esté elevada.

Mantenga libre de suciedad y escombros el suelo de la plataforma.

Cierre la puerta de entrada antes de ponerla en funcionamiento.

No utilice la máquina a menos que las barandillas estén bien colocadas y la entrada bien cerrada.

No entre ni salga de la plataforma si la máquina no se encuentra en la posición replegada.

▲ Riesgos de colisión

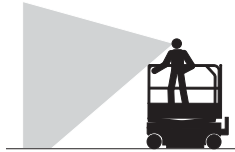

Durante la conducción o utilización de la máquina, tenga en cuenta las limitaciones del alcance visual y los puntos ciegos.

Al mover la máquina, tenga en cuenta la posición extendida de la plataforma.

Antes de soltar los frenos, la máquina deberá encontrarse sobre una superficie nivelada o estar bien inmovilizada.

Los operarios deben cumplir las normas de la entidad explotadora, del lugar de trabajo y las normas gubernamentales que se refieren al uso de equipos de protección personal.



Inspeccione el lugar de trabajo en busca de obstáculos elevados u otros factores de peligro.



Recuerde que puede pillarse los dedos si se agarra a la barandilla de la plataforma.

Respete y utilice las flechas de dirección coloreadas de los mandos y la placa de pegatinas de la plataforma que indican las funciones de desplazamiento y dirección.

Seguridad en el lugar de trabajo



No baje la plataforma mientras haya alguna persona u obstáculo en la zona situada por debajo de ella.



Adapte la velocidad de desplazamiento al estado e inclinación del suelo, a la congestión del lugar, a la ubicación del personal y a cualquier otro factor que pueda ser causa de una colisión.

No utilice la máquina si se encuentra en la trayectoria de una grúa o máquina elevada en movimiento, a menos que los mandos de la grúa estén bloqueados o se hayan tomado precauciones para evitar cualquier posibilidad de colisión.

No conduzca la máquina de forma temeraria ni juegue con ella.

⚠ Riesgo de lesiones

Para evitar intoxicaciones por monóxido de carbono, utilice siempre la máquina en una zona bien ventilada.

No utilice la máquina si existe alguna fuga de aire o aceite hidráulico. Las fugas de aire o del circuito hidráulico pueden atravesar la piel y quemarla.

El contacto indebido con cualquiera de los componentes situados debajo de las cubiertas puede causar graves lesiones. Solo el personal de mantenimiento debidamente formado debe tener acceso a los compartimentos. El operario solo debe acceder a estos componentes para realizar la inspección previa al trabajo. Todos los compartimentos deben permanecer cerrados y asegurados durante el funcionamiento.

⚠ Riesgo de dañar los componentes

Para arrancar el motor con ayuda de una batería o cargador auxiliar, la tensión de éste no debe ser superior a 12 V.

No utilice la máquina como conexión a tierra (masa) para soldar.

Seguridad en el lugar de trabajo

▲ Riesgos de incendio y de explosión

No arranque el motor si percibe el olor o detecta la presencia de gas de petróleo licuado (LPG), gasolina, gasóleo o de cualquier otra sustancia explosiva.

No reposte combustible con el motor en marcha.

Cuando reposte combustible o cambie la batería, hágalo solamente en lugares abiertos y bien ventilados, lejos de chispas, llamas o cigarrillos encendidos.

No utilice la máquina en lugares peligrosos o en los que pueda haber partículas o gases explosivos o inflamables.

No pulverice éter sobre motores equipados con bujías de incandescencia.

▲ Riesgos derivados del uso de máquinas dañadas

No utilice ninguna máquina dañada o que no funcione correctamente.

Antes de comenzar un nuevo turno de trabajo, inspeccione la máquina y compruebe todas sus funciones. Etiquete y retire del servicio inmediatamente cualquier máquina dañada o averiada.

Asegúrese de haber realizado todas las tareas de mantenimiento según las especificaciones de este manual y del manual de mantenimiento de Genie correspondiente.

Compruebe que todas las pegatinas estén en su sitio y sean legibles.

Asegúrese de que los manuales del operario, de seguridad y de responsabilidades estén completos y legibles, y de que se encuentren en el cajetín situado en la máquina.

▲ Riesgo de aplastamiento

Mantenga las manos y demás partes del cuerpo alejadas de las tijeras.

Actúe con sentido común y previsión cuando maneje la máquina con los mandos del suelo. Mantenga una distancia segura entre el operario, la máquina y los objetos fijos.

Cuando tire de los pasadores de la barandilla, sujete ésta con firmeza. Evite que caiga la barandilla de la plataforma.

▲ Seguridad de los estabilizadores

Riesgos de volcado

Si la máquina no se encuentra en una superficie firme, no baje los estabilizadores. Evite las pendientes, los socavones, las superficies inestables o resbaladizas y cualquier otro tipo de situaciones peligrosas.

No eleve la plataforma mientras la máquina no esté nivelada. No sitúe la máquina en una superficie donde no se pueda nivelar exclusivamente con los estabilizadores.

No eleve la plataforma mientras los cuatro estabilizadores no estén correctamente bajados, los soportes no estén en contacto firme con el suelo o la máquina no esté nivelada.

No ajuste los estabilizadores mientras la plataforma esté elevada.

No intente desplazar la máquina con los estabilizadores bajados.

Seguridad en el lugar de trabajo

▲ Seguridad de las baterías

Riesgos de quemaduras



Las baterías contienen ácido. Siempre que manipule las baterías, utilice ropa aislante y gafas protectoras.

Evite derramar y tocar el ácido de las baterías. Neutralice cualquier vertido accidental de ácido con bicarbonato sódico y agua.

Evite que las baterías o el cargador entren en contacto con agua o lluvia mientras se estén cargando.

Riesgos de explosión

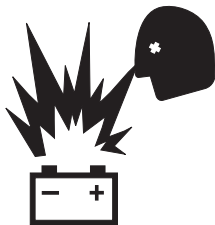

Evite la presencia de chispas, llamas y cigarrillos encendidos cerca de las baterías. Las baterías desprenden gas explosivo.

La bandeja de las baterías debe permanecer abierta durante el ciclo de carga completo.



No toque los bornes de las baterías ni las abrazaderas de los cables con herramientas que puedan producir chispas.



Peligro de dañar los componentes

No cargue las baterías con un cargador de más de 24 V.

Leyenda

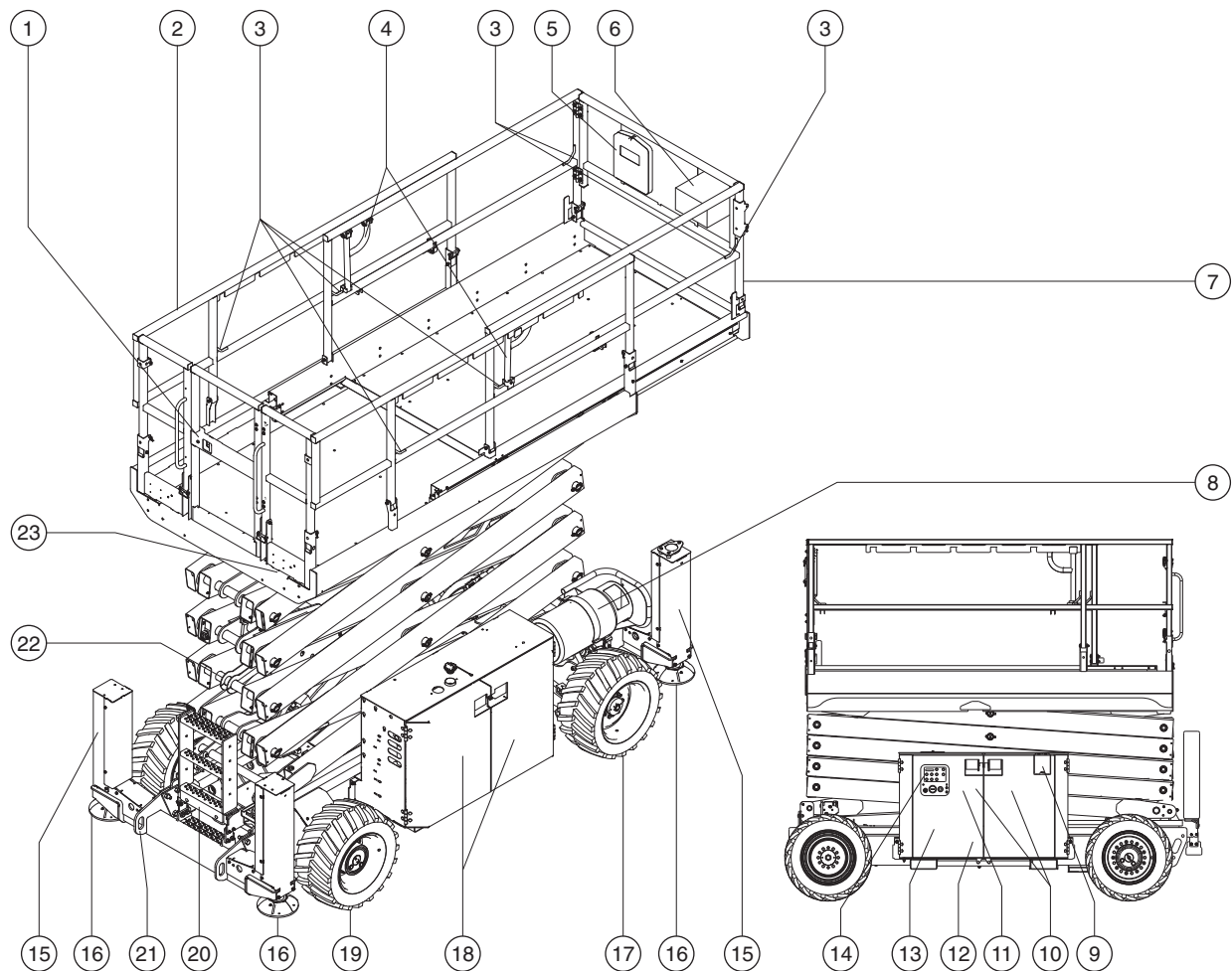

- | | | |
|--|---|--|
| 1 Puerta de acceso a la plataforma | 10 Cubiertas laterales de los mandos del suelo | 16 Soporte del estabilizador (si la máquina está equipada con estabilizadores) |
| 2 Barandillas de la plataforma | 11 Tanque hidráulico (detrás de la cubierta) | 17 Neumático direccional |
| 3 Argollas para cables de seguridad | 12 Alarma de inclinación (tras la cubierta) | 18 Cubiertas laterales del motor |
| 4 Palanca de bloqueo de extensión de la plataforma | 13 Indicador de nivel de aceite hidráulico (tras la cubierta) | 19 Neumático no direccional |
| 5 Cajetín para la documentación | 14 Mandos del suelo con pantalla LCD | 20 Escalera de acceso |
| 6 Mandos de la plataforma | 15 Caja del estabilizador (si la máquina está equipada con estabilizadores) | 21 Enganche para el transporte |
| 7 Extensión de la plataforma | | 22 Brazo de seguridad |
| 8 Tanque de LPG | | 23 Salida GFCI |
| 9 Tanque de combustible | | |

Mandos

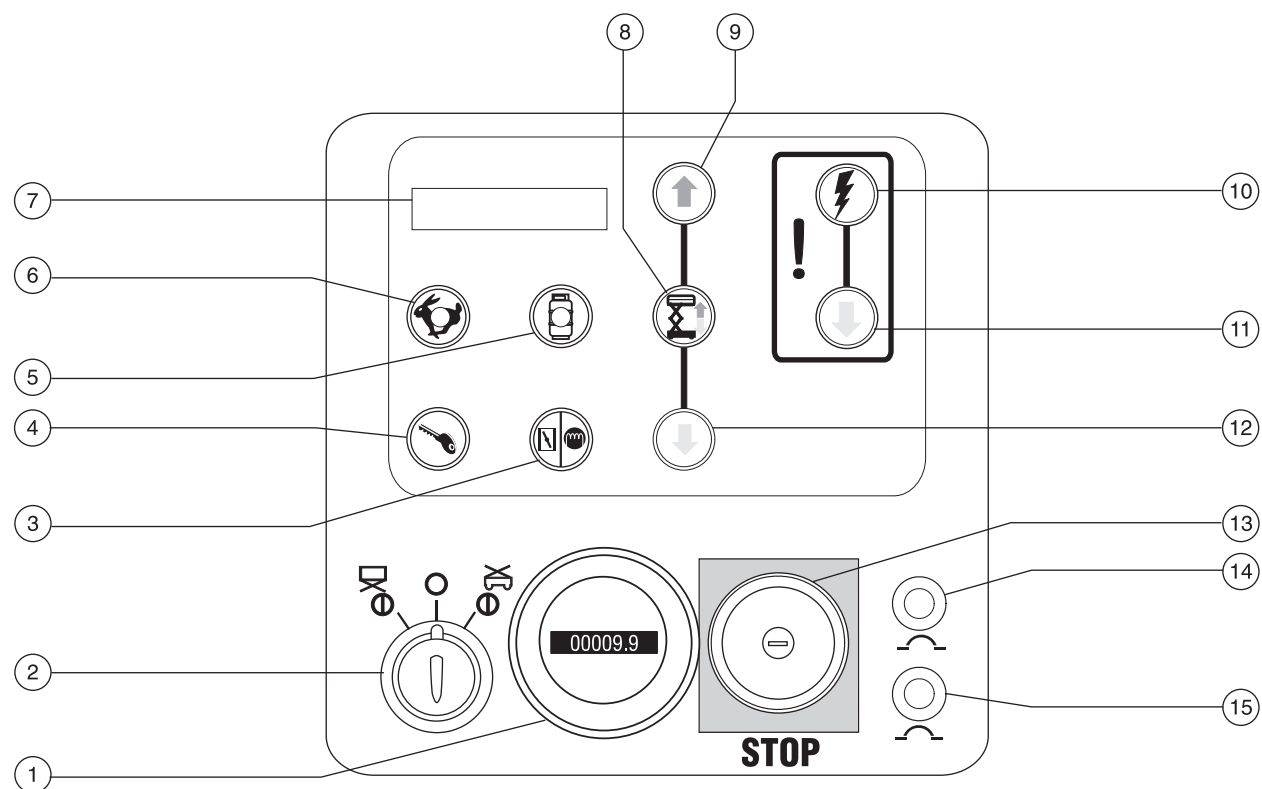

Panel de mandos del suelo

- | | | | |
|---|---|----|---|
| 1 | Cuentahoras | 8 | Botón de activación de la función de elevación |
| 2 | Llave de contacto para la selección de control desde la plataforma/apagado/desde el suelo | 9 | Botón de elevación de la plataforma |
| 3 | Modelos de gasolina/LPG: Botón del estrangulador
Modelos diésel: Botón de bujías de incandescencia | 10 | Botón de activación de la función de descenso de emergencia |
| 4 | Botón de arranque del motor | 11 | Botón de descenso de emergencia |
| 5 | Modelos de gasolina/LPG: Botón selector de LPG con luz indicadora | 12 | Botón de descenso de la plataforma |
| 6 | Selector de ralentí del motor con luz indicadora | 13 | Botón rojo de parada de emergencia |
| 7 | Pantalla LCD | 14 | Disyuntor de 20 A para el circuito de los mandos |
| | | 15 | Fusible de 15 A para el circuito de los mandos |

Mandos

Panel de mandos del suelo

- | | |
|--|---|
| <p>1 Cuentahoras
El cuentahoras muestra el número de horas que la máquina ha estado en funcionamiento.</p> <p>2 Llave de contacto para la selección de control desde la plataforma/apagado/desde el suelo
Para activar los mandos de la plataforma, gire la llave de contacto a la posición de la plataforma. Para apagar la máquina, gire la llave de contacto a la posición de apagado. Gire la llave de contacto a la posición del suelo para activar los mandos del suelo.</p> <p>3 Modelos de gasolina/LPG: Botón del estrangulador
Presione este botón para activar el estrangulador.

Modelos diésel: Botón de bujías de incandescencia
Presione este botón para activar las bujías de incandescencia.</p> <p>4 Botón de arranque del motor
Presione este botón para arrancar el motor.</p> <p>5 Modelos de gasolina/LPG: Botón selector de LPG con luz indicadora
Presione este botón para seleccionar el combustible. La luz encendida indica que se ha seleccionado LPG. La luz apagada indica que se ha seleccionado gasolina.</p> <p>6 Selector de ralentí del motor con luz indicadora
Presione este botón para seleccionar el ajuste de ralentí del motor. La luz encendida indica que se ha seleccionado el ralentí alto. La luz apagada indica que se ha seleccionado el ralentí bajo.</p> | <p>7 Pantalla LCD</p> <p>8 Botón de activación de la función de elevación
Presione este botón para activar la función de elevación.</p> <p>9 Botón de elevación de la plataforma
Presione este botón para elevar la plataforma.</p> <p>10 Botón de activación de la función de descenso de emergencia
Presione este botón para activar la función de descenso de emergencia.</p> <p>11 Botón de descenso de emergencia
Presione este botón para activar el descenso de emergencia.</p> <p>12 Botón de descenso de la plataforma
Presione este botón para hacer descender la plataforma.</p> <p>13 Botón rojo de parada de emergencia
Pulse el botón rojo de parada de emergencia para ponerlo en la posición de apagado y detener todas las funciones. Tire del botón rojo de parada de emergencia para desplazarlo a la posición de encendido cuando desee poner en marcha la máquina.</p> <p>14 Disyuntor de 20 A para el circuito de los mandos</p> <p>15 Fusible de 15 A para el circuito de los mandos</p> |
|--|---|

Mandos

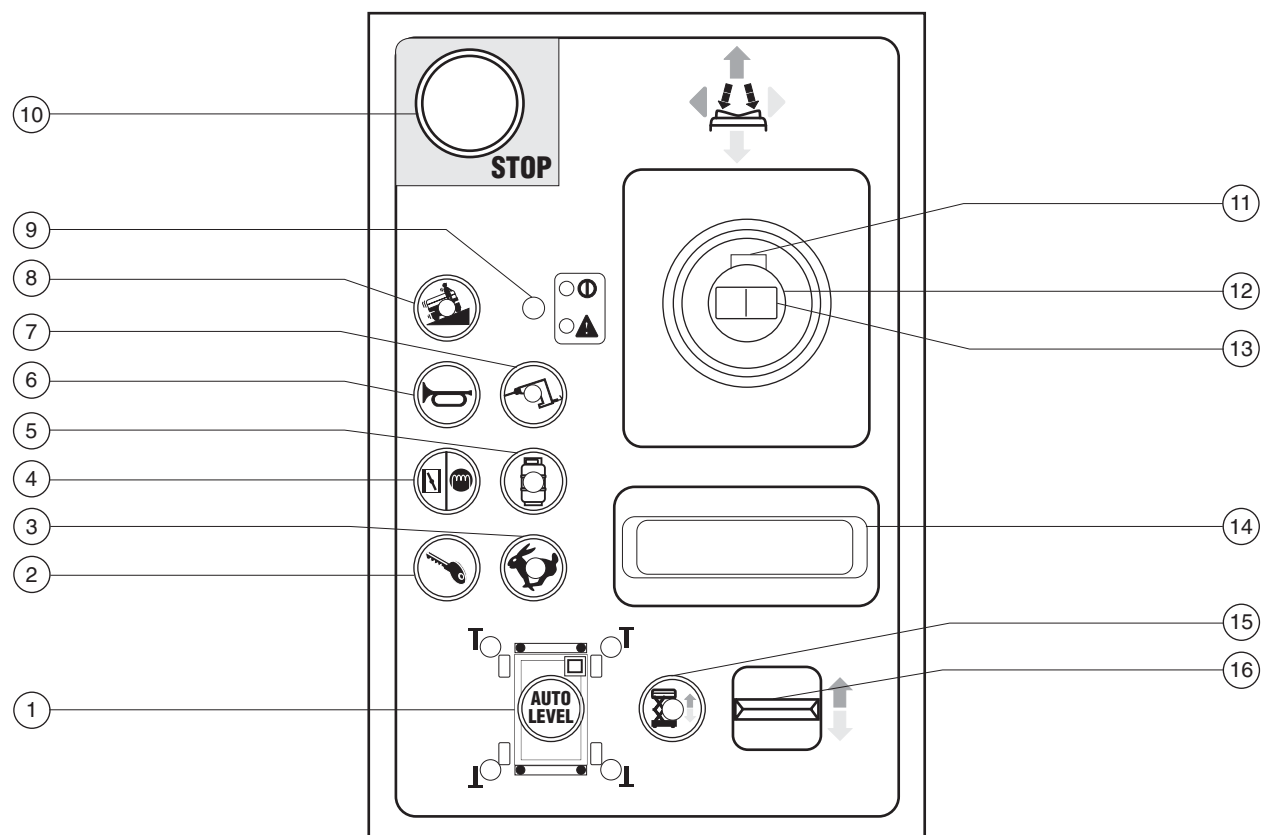

Panel de mandos de la plataforma

- | | | | |
|---|---|----|--|
| 1 | Botón de nivelación automática de estabilizadores | 9 | Luz verde indicadora de alimentación/luz roja indicadora de error |
| 2 | Botón de arranque del motor | 10 | Botón rojo de parada de emergencia |
| 3 | Selector de ralentí del motor con luz indicadora | 11 | Conmutador de activación de funciones |
| 4 | Modelos de gasolina/LPG: Botón del estrangulador
Modelos diésel: Botón de bujías de incandescencia | 12 | Palanca de mando proporcional para la función de desplazamiento |
| 5 | Modelos de gasolina/LPG: Botón selector de LPG con luz indicadora | 13 | Conmutador basculante para función de dirección |
| 6 | Botón de la bocina | 14 | Apoyamuñecas |
| 7 | Selector del generador con luz indicadora | 15 | Botón de activación de la función de elevación con luz indicadora |
| 8 | Botón de inclinación de la máquina con luz indicadora: Funcionamiento a baja velocidad en pendientes | 16 | Conmutador basculante proporcional para elevación/descenso de estabilizadores y elevación/descenso de plataforma |

Mandos

Panel de mandos de la plataforma

- 1 Botón de nivelación automática de estabilizadores
Presione este botón para activar la función de nivelación automática.
- 2 Botón de arranque del motor
Presione este botón para arrancar el motor.
- 3 Selector de ralentí del motor con luz indicadora
Presione este botón para seleccionar el ajuste de ralentí del motor. La luz encendida indica que se ha seleccionado el ralentí alto. La luz apagada indica que se ha seleccionado el ralentí bajo.
- 4 Modelos de gasolina/LPG: Botón del estrangulador
Presione este botón para facilitar el arranque del motor a bajas temperaturas.
Modelos diésel: Botón de bujías de incandescencia
Presione este botón para facilitar el arranque del motor a bajas temperaturas.
- 5 Modelos de gasolina/LPG: Botón selector de LPG con luz indicadora
Presione este botón para seleccionar LPG.
- 6 Botón de la bocina
Presione este botón para hacer sonar la bocina. Suelte el botón y la bocina dejará de sonar.
- 7 Selector del generador con luz indicadora
Pulse este botón para encender el generador. La luz indicadora se iluminará. Vuelva a pulsar el botón para apagar el generador.
- 8 Botón de inclinación de la máquina con luz indicadora: Funcionamiento a baja velocidad en pendientes
Presione este botón para seleccionar el funcionamiento a baja velocidad en pendientes.
- 9 Luz verde indicadora de alimentación/luz roja indicadora de error
La luz verde indicadora de alimentación se ilumina cuando el botón rojo de parada de emergencia se extrae hacia la posición de encendido.
Si se ilumina la luz roja indicadora de error, presione el botón rojo de parada de emergencia y vuelva a tirar de él para reiniciar el sistema. Si la luz permanece iluminada en rojo, identifique la máquina con una etiqueta y póngala fuera de servicio.
- 10 Botón rojo de parada de emergencia
Para detener todas las funciones y apagar el motor, presione el botón rojo de parada de emergencia para desplazarlo a la posición de apagado. Tire del botón rojo de parada de emergencia para desplazarlo a la posición de encendido cuando desee poner en marcha la máquina.
- 11 Conmutador de activación de funciones
Para activar la función de desplazamiento, mantenga presionado el conmutador de activación de funciones.
- 12 Palanca de mando proporcional para la función de desplazamiento
Mueva la palanca de mando en la dirección indicada por la flecha azul del panel de mandos para desplazar la máquina en la dirección señalada por la flecha azul. Mueva la palanca de mando en la dirección indicada por la flecha amarilla del panel de mandos para desplazar la máquina en la dirección señalada por la flecha amarilla.

Mandos

- 13 Conmutador basculante para función de dirección

Pulse el lado izquierdo del conmutador basculante para dirigir la máquina hacia la izquierda.

Pulse el lado derecho del conmutador basculante para dirigir la máquina hacia la derecha.

- 14 Apoyamuñecas

- 15 Botón de activación de la función de elevación con luz indicadora

Presione este botón para activar la función de elevación.

- 16 Conmutador basculante proporcional para elevación/descenso de estabilizadores y elevación/descenso de plataforma

Con el piloto del botón de nivelación automática encendido, desplace el conmutador basculante hacia arriba para elevar los estabilizadores. Desplace el conmutador basculante hacia abajo para bajar los estabilizadores.

Con el piloto del botón de activación de la función de elevación encendido, desplace el conmutador basculante hacia arriba para elevar la plataforma. Desplace el conmutador basculante hacia abajo para bajar la plataforma.

Inspecciones



No utilice la máquina a menos que:

- Estudie y aplique los principios de seguridad de funcionamiento de la máquina, detallados en este manual del operario.
 - 1 Evite situaciones de peligro.
 - 2 Inspeccione siempre la máquina antes de comenzar cualquier trabajo.**
- Antes de pasar a la siguiente sección, asegúrese de haber leído y comprendido el apartado sobre la inspección previa al manejo de la máquina.**
- 3 Antes de utilizar la máquina, compruebe que todas sus funciones operan correctamente.
- 4 Inspeccione el lugar de trabajo.
- 5 Utilice la máquina exclusivamente con el fin para el que fue diseñada.

Principios básicos de la inspección previa al manejo de la máquina

El operario es responsable de efectuar una inspección previa al manejo de la máquina, así como de llevar a cabo el mantenimiento rutinario.

La inspección previa al manejo de la máquina es una inspección visual que el operario debe realizar antes de cada turno de trabajo. El objetivo es detectar cualquier posible daño en la máquina antes de que el operario compruebe las funciones.

La inspección previa al manejo de la máquina también sirve para determinar si será necesario realizar algún procedimiento de mantenimiento rutinario. El operario deberá realizar únicamente aquellos procedimientos de mantenimiento rutinario especificados en este manual.

Consulte la lista de la siguiente página y compruebe cada uno de los elementos.

Si detecta algún daño o alteración no autorizada con respecto a las condiciones en que recibió la máquina de fábrica, identifíquela con una etiqueta distintiva y retírela del servicio.

Las reparaciones en la máquina solo deben encomendarse a un técnico de mantenimiento cualificado, de acuerdo con las especificaciones del fabricante. Una vez realizadas las reparaciones, el operario deberá volver a efectuar una inspección previa al manejo de la máquina antes de comenzar a comprobar las funciones.

Las inspecciones de mantenimiento programadas deberán encomendarse a técnicos de mantenimiento cualificados, siguiendo las especificaciones del fabricante y los requisitos que aparecen en el manual de responsabilidades.

Inspecciones

Inspección previa al manejo de la máquina

- Asegúrese de que los manuales del operario, de seguridad y de responsabilidades estén completos y legibles, y de que se encuentren en el cajetín situado en la plataforma.
- Compruebe que todas las pegatinas estén en su sitio y sean legibles. Consulte la sección Inspecciones.
- Compruebe el nivel de aceite hidráulico y asegúrese de que no haya pérdidas. Añada aceite si es necesario. Consulte la sección Mantenimiento.
- Compruebe el nivel del líquido de la batería y asegúrese de que no haya pérdidas. Añada agua destilada si es necesario. Consulte la sección Mantenimiento.
- Compruebe el nivel de aceite del motor y asegúrese de que no haya pérdidas. Añada aceite si es necesario. Consulte la sección Mantenimiento.
- Compruebe el nivel de refrigerante del motor y asegúrese de que no haya pérdidas. Añada refrigerante si es necesario. Consulte la sección Mantenimiento.

Revise los siguientes componentes o áreas por si hubiera daños, modificaciones no autorizadas, faltaran piezas o éstas estuvieran mal instaladas:

- Componentes eléctricos, cables de conexión y eléctricos
- Mangueras, conexiones, cilindros y distribuidores del sistema hidráulico
- Motores de tracción
- Pastillas de fricción
- Neumáticos y llantas
- Limitadores, alarmas y bocina
- Balizas y alarmas (si existen)
- Tuercas, pernos y otros elementos de fijación
- Componentes de liberación del freno

- Brazo de seguridad
- Extensión de la plataforma
- Pasadores de tijera y elementos de fijación
- Palanca de mando de la plataforma
- Carcasa y soportes de los estabilizadores (si existen)
- Tanques hidráulicos y de combustible
- Motor y componentes relacionados
- Puerta de acceso a la plataforma
- Generador (si existe)
- Argollas para cables de seguridad

Revise la máquina completa en busca de:

- Grietas en soldaduras o componentes estructurales
- Abolladuras o daños en la máquina
- Herrumbre, corrosión u oxidación excesivas
- Asegúrese de que no falte ningún componente estructural o esencial y de que los correspondientes pasadores y elementos de fijación estén correctamente colocados y bien apretados.
- Asegúrese de que las barandillas laterales estén instaladas y los pernos bien fijados.

Nota: Si hay que elevar la plataforma para inspeccionar la máquina, asegúrese de que el brazo de seguridad esté en su sitio. Consulte la sección Instrucciones de funcionamiento.

Inspecciones



No utilice la máquina a menos que:

- Estudie y aplique los principios de seguridad de funcionamiento de la máquina, detallados en este manual del operario.
 - 1 Evite situaciones de peligro.
 - 2 Inspeccione la máquina siempre que vaya a comenzar un trabajo.
 - 3 **Antes de utilizar la máquina, asegúrese de que todas sus funciones operen correctamente.**

Antes de continuar con la siguiente sección, asegúrese de haber leído y comprendido los procedimientos de comprobación de las funciones.

- 4 Inspeccione el lugar de trabajo.
- 5 Utilice la máquina exclusivamente con el fin para el que fue diseñada.

Principios básicos sobre la comprobación de las funciones

El objetivo de comprobar todas las funciones de la máquina es detectar cualquier defecto de funcionamiento antes de ponerla en servicio. El operario debe seguir las instrucciones paso a paso para probar todas las funciones de la máquina.

Nunca utilice una máquina que no funcione correctamente. Si se descubren anomalías en el funcionamiento, la máquina deberá identificarse con una etiqueta distintiva y retirarse del servicio. Las reparaciones en la máquina solo deben encomendarse a un técnico de mantenimiento cualificado, de acuerdo con las especificaciones del fabricante.

Una vez finalizada la reparación, el operario deberá efectuar una inspección previa al manejo y comprobar de nuevo todas las funciones antes de poner la máquina en servicio.

Inspecciones

En los mandos del suelo

- 1 Elija una zona firme, llana y sin obstáculos para realizar la comprobación.
 - 2 Tire de los botones rojos de parada de emergencia de los mandos de la plataforma y desde el suelo para ponerlos en la posición de encendido.
 - 3 Gire la llave de contacto hasta la posición de los mandos del suelo.
- ⊙ Resultado: La pantalla LCD se encenderá y mostrará el mensaje "SYSTEM READY" (sistema preparado).

Nota: En climas fríos, la pantalla LCD tendrá que calentarse antes de que sea posible leer sus indicaciones.

- 4 Arranque el motor. Consulte la sección Instrucciones de funcionamiento.

Comprobación de la parada de emergencia

- 5 Pulse el botón rojo de parada de emergencia para ponerlo en la posición de apagado.
- ⊙ Resultado: El motor deberá apagarse y no deberá activarse ninguna función.
- 6 Tire del botón rojo de parada de emergencia para ponerlo en la posición de encendido y vuelva a arrancar el motor.

Comprobación de las funciones de elevación/descenso

Todas las señales sonoras de advertencia de esta máquina y de la bocina estándar proceden de la misma alarma central. La bocina es de tono constante. La alarma de descenso emite 60 señales sonoras por minuto. La alarma que se dispara cuando la máquina no está nivelada emite 180 señales sonoras por minuto.

- 7 No presione el botón de activación de la función de elevación. Mantenga presionado el botón de elevación de la plataforma.



- ⊙ Resultado: La plataforma no debe elevarse.
- 8 Mantenga presionado el botón de activación de la función de elevación. Mantenga presionado el botón de elevación de la plataforma.
- ⊙ Resultado: La plataforma deberá elevarse.
- 9 Mantenga presionado el botón de activación de la función de elevación. Mantenga presionado el botón de bajada de la plataforma.
- ⊙ Resultado: La plataforma deberá descender. La alarma de descenso debe sonar mientras descende la plataforma.

Inspecciones

Comprobación del funcionamiento del sensor de inclinación

Nota: Realice esta prueba desde el suelo, utilizando el controlador de la plataforma. No permanezca en la plataforma.

- 10 Gire la llave de contacto hasta la posición de los mandos de la plataforma.
- 11 Eleve la plataforma 2,13 m.
- 12 Abra ambas cubiertas laterales de los mandos del suelo y localice el sensor de inclinación situado junto a dichos mandos.
- 13 Presione un lado del sensor de inclinación y coloque la herramienta de comprobación del sensor bajo uno de los bornes.
- 14 Compruebe todas las funciones de los mandos del suelo y desde la plataforma.
 - ⊙ Resultado: Deberá sonar la alarma en los mandos de la plataforma y del suelo.
 - ⊙ Resultado: La función de desplazamiento no deberá funcionar en ninguna dirección. La función de elevación debe estar anulada.
 - ⊙ Resultado: El piloto rojo indicador de error de la plataforma se iluminará.
- 15 Retire la herramienta de comprobación del sensor de inclinación.
- 16 Baje la plataforma.

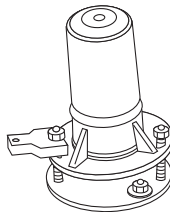

En los mandos de la plataforma

Comprobación de la parada de emergencia

- 17 Pulse el botón rojo de parada de emergencia de la plataforma para ponerlo en la posición de apagado.
 - ⊙ Resultado: El motor deberá apagarse y no deberá activarse ninguna función.
- 18 Tire del botón rojo de parada de emergencia para ponerlo en la posición de encendido y vuelva a arrancar el motor.
 - ⊙ Resultado: Deberá encenderse la luz indicadora verde.



Prueba de la bocina

- 19 Pulse el botón de la bocina.
 - ⊙ Resultado: La bocina deberá sonar.

Inspecciones

Comprobación de las funciones de elevación/descenso y activación de funciones

- 20 Arranque el motor.
- 21 Active el conmutador basculante de elevación/descenso en la dirección indicada por la flecha azul.
- ⊙ Resultado: La plataforma no debe elevarse.
- 22 Mantenga presionado el botón de activación de la función de elevación.
- 23 Active el conmutador basculante de elevación/descenso en la dirección indicada por la flecha azul.
- ⊙ Resultado: La plataforma deberá elevarse.
- 24 Mantenga presionado el botón de activación de la función de elevación.
- 25 Active el conmutador basculante de elevación/descenso en la dirección indicada por la flecha amarilla.
- ⊙ Resultado: La plataforma deberá descender. La alarma de descenso debe sonar mientras descende la plataforma.



Comprobación de la dirección

Nota: Cuando lleve a cabo las pruebas de las funciones de desplazamiento y dirección, permanezca en la plataforma en el lado de dirección de la máquina.

- 26 Mantenga presionado el conmutador de habilitación de funciones de la palanca de mando.
- 27 Presione el conmutador basculante situado en la parte superior de la palanca de mando en la dirección indicada por el triángulo azul del panel de mandos.
- ⊙ Resultado: Las ruedas direccionales deberían girar en la dirección indicada por el triángulo azul.
- 28 Presione el conmutador basculante en la dirección indicada por el triángulo amarillo del panel de mandos.
- ⊙ Resultado: Las ruedas direccionales deberían girar en la dirección indicada por el triángulo amarillo.

Inspecciones

Comprobación de la conducción y el frenado

- 29 Mantenga presionado el conmutador de habilitación de funciones de la palanca de mando.
- 30 Desplace lentamente la palanca de mando de desplazamiento en la dirección indicada por la flecha azul del panel de control hasta que la máquina comience a moverse; luego devuelva la palanca a la posición central.
- ⊙ Resultado: La máquina deberá moverse en la dirección señalada por la flecha azul del panel de mandos, y después detenerse bruscamente.
- 31 Mantenga presionado el conmutador de habilitación de funciones de la palanca de mando.
- 32 Mueva lentamente la palanca de mando en la dirección indicada por la flecha amarilla del panel de mandos hasta que la máquina comience a moverse, y luego devuelva la palanca a la posición central.
- ⊙ Resultado: La máquina deberá moverse en la dirección señalada por la flecha amarilla del panel de mandos y después detenerse bruscamente.

Nota: Los frenos deben ser capaces de detener la máquina en cualquier pendiente por la que pueda subir.

Comprobación de la limitación de velocidad de desplazamiento

- 33 Mantenga presionado el botón de activación de la función de elevación. Eleve la plataforma aproximadamente 2,28 m sobre el suelo.
- 34 Mantenga presionado el conmutador de habilitación de funciones de la palanca de mando.
- 35 Mueva lentamente la palanca de mando a la posición de máxima velocidad.
- ⊙ Resultado: La velocidad de desplazamiento máxima alcanzable con la plataforma elevada no deberá superar 13 cm por segundo.

Si la velocidad de desplazamiento con la plataforma elevada supera los 13 cm por segundo, identifique inmediatamente la máquina con una etiqueta distintiva y póngala fuera de servicio.

Comprobación del descenso de emergencia

- 36 Pulse y mantenga presionado el botón de habilitación de la función de elevación y eleve la plataforma unos 60 cm.
- 37 Pulse el botón rojo de parada de emergencia para detener el motor.
- 38 Tire del botón rojo de parada de emergencia para ponerlo en la posición de encendido.
- 39 Pulse y mantenga presionado el botón de habilitación de la función de bajada de emergencia. Active el conmutador basculante de elevación/descenso en la dirección indicada por la flecha amarilla.
- ⊙ Resultado: La plataforma deberá descender.

Nota: El botón de parada de emergencia puede pulsarse cuando se realiza esta prueba.

Inspecciones

Comprobación del sistema de estabilizadores (si existe)

- 40 Mantenga presionado el botón de nivelación automática.
- 41 Active el conmutador basculante de elevación/descenso en la dirección de bajada.
- ⊙ Resultado: Los estabilizadores se deberían extender y nivelar la máquina. Se emitirá una señal sonora cuando la máquina esté nivelada. Los pilotos LED de los estabilizadores se iluminarán en verde.
- 42 Mantenga presionado el botón de nivelación automática.
- 43 Active el conmutador basculante de elevación/descenso en la dirección de elevación.
- ⊙ Resultado: Los estabilizadores deberán replegarse, volviendo a su posición replegada. Los pilotos LED de los estabilizadores se iluminarán en rojo.



Comprobación del sistema de oscilación

Nota: Realice esta prueba desde el suelo, utilizando el controlador de la plataforma. No permanezca en la plataforma.

- 44 Arranque el motor desde los mandos de la plataforma.
- 45 Seleccione el botón de ralentí del motor para indicar el ralentí alto. Al iluminarse, el piloto confirma el ralentí alto.



Comprobación del sistema de oscilación (posición replegada)

- 46 Desplace la rueda direccional izquierda hasta colocarla sobre una rampa de 10 cm de altura.
- ⊙ Resultado: Los cuatro neumáticos deben permanecer en contacto firme con el suelo.
- 47 Desplace la rueda direccional derecha hasta colocarla sobre una rampa de 10 cm de altura.
- ⊙ Resultado: Los cuatro neumáticos deben permanecer en contacto firme con el suelo.

Nota: Asegúrese de que en la pantalla de los mandos del suelo no aparezca ningún fallo.

Comprobación del sistema de oscilación (posición elevada)

- 48 Mantenga presionado el botón de habilitación de la función de elevación y eleve la plataforma aproximadamente entre 213 y 274 cm.
- 49 Conduzca hasta situar la rueda direccional izquierda en un agujero de 10 cm de profundidad.
- ⊙ Resultado: Los cuatro neumáticos deben permanecer en contacto firme con el suelo.
- 50 Conduzca hasta situar la rueda direccional derecha en un agujero de 10 cm de profundidad.
- ⊙ Resultado: Los cuatro neumáticos deben permanecer en contacto firme con el suelo.

Nota: Asegúrese de que en la pantalla de los mandos del suelo no aparezca ningún fallo.

Inspecciones



No utilice la máquina a menos que:

- Estudie y aplique los principios de seguridad de funcionamiento de la máquina, detallados en este manual del operario.
 - 1 Evite situaciones de peligro.
 - 2 Inspeccione la máquina siempre que vaya a comenzar un trabajo.
 - 3 Antes de utilizar la máquina, compruebe que todas sus funciones operan correctamente.
 - 4 **Inspeccione el lugar de trabajo.**

Antes de pasar a la siguiente sección, asegúrese de haber leído y comprendido el apartado sobre inspección del lugar de trabajo.
 - 5 Utilice la máquina exclusivamente con el fin para el que fue diseñada.

Principios básicos de la inspección del lugar de trabajo

Mediante la inspección del lugar de trabajo, el operario puede determinar si éste es adecuado para utilizar la máquina con total seguridad. El operario debe comprobar el lugar de trabajo antes de llevar la máquina hasta allí.

Es responsabilidad del operario leer y recordar los riesgos inherentes a cada lugar de trabajo, así como tenerlos presentes y evitarlos siempre que ponga en movimiento, prepare o utilice la máquina.

Inspección del lugar de trabajo

Tenga en cuenta las siguientes situaciones de riesgo y evítelas:

- Desniveles y agujeros
- Baches, obstáculos en el suelo y escombros
- Superficies en pendiente
- Superficies inestables o resbaladizas
- Obstáculos elevados o cables de alta tensión
- Lugares peligrosos
- Superficies sin la estabilidad suficiente para resistir todas las fuerzas de carga que ejerce la máquina
- Condiciones meteorológicas y del viento
- Presencia de personal no autorizado
- Otras posibles situaciones de riesgo

Inspecciones

Inspección de las pegatinas con símbolos

Con ayuda de las ilustraciones de la página siguiente, compruebe si todas las pegatinas están en su sitio y son legibles.

A continuación se ofrece una lista con el número de pieza, la descripción y el número de copias de cada pegatina.

N.º de pieza	Descripción de la pegatina	Cant.
28158	Etiqueta: Sin plomo	1
28159	Etiqueta: Diésel	1
28160	Etiqueta: Gas de petróleo licuado (1 adicional si existe un tanque LPG extra opcional)	1
28174	Etiqueta: Alimentación a la plataforma, 230 V	2
28235	Etiqueta: Alimentación a la plataforma, 115 V	2
40434	Etiqueta: Punto de anclaje para el cable	4
43618	Etiqueta: Flechas de dirección	1
44981	Etiqueta: Toma de aire en la plataforma	2
52475	Etiqueta: Enganche para el transporte	4
52967	Cosmética: 4 x 4	2
72086	Etiqueta: Punto de elevación	4
82240	Etiqueta: 105 dB	1
82418	Panel de mandos del suelo	1
82473	Etiqueta: Acceso al compartimento	1
82474	Etiqueta: Usar calzo de seguridad	2
82475	Etiqueta: Riesgo de aplastamiento, estabilizadores	4
82476	Etiqueta: Riesgo de electrocución	2
82481	Etiqueta: Seguridad del cargador/baterías	1
82487	Etiqueta: Lea el manual	2
82560	Etiqueta: Riesgo de perforación de la piel	2
82562	Etiqueta: Riesgo de aplastamiento	4
82666	Etiqueta: Receptáculos para montacargas de horquilla	4
82721	Panel de mandos del suelo	1
97719	Etiqueta: Brazo de seguridad	1
114202	Etiqueta: Diagrama de transporte	2
114251	Etiqueta: Riesgo de explosión	1
114337	Etiqueta: Riesgo de volcado, limitador	1
114338	Etiqueta: Riesgo de volcado, alarma de inclinación	1
114371	Etiqueta: Seguridad del estabilizador	1
133537	Etiqueta: Riesgo de aplastamiento	1
228327	Cosmética: Genie GS-2669RT	2

N.º de pieza	Descripción de la pegatina	Cant.
228328	Cosmética: Genie GS-3369RT	2
228329	Cosmética: Genie GS-4069RT	2
228407	Panel de mandos del suelo	1
229427	Etiqueta: Carga del estabilizador	4
229828	Advertencia: Superficie caliente	3
230489	Etiqueta: Capacidad máxima, GS-2669RT	1
230490	Etiqueta: Capacidad máxima, GS-3369RT	1
230491	Etiqueta: Capacidad máxima, GS-4069RT	1
230805	Etiqueta: Fuerza manual, GS-2669RT	1
230806	Etiqueta: Fuerza manual, GS-3369RT	1
230807	Etiqueta: Fuerza manual, GS-4069RT	1
230808	Panel de mandos de la plataforma	1
T114635	Etiqueta: Carga sobre las ruedas, GS-2669RT	4
T114636	Etiqueta: Carga sobre las ruedas, GS-3369RT	4
T114637	Etiqueta: Carga sobre las ruedas, GS-4069RT	4

Inspecciones

Pegatinas adicionales para modelos con estabilizadores

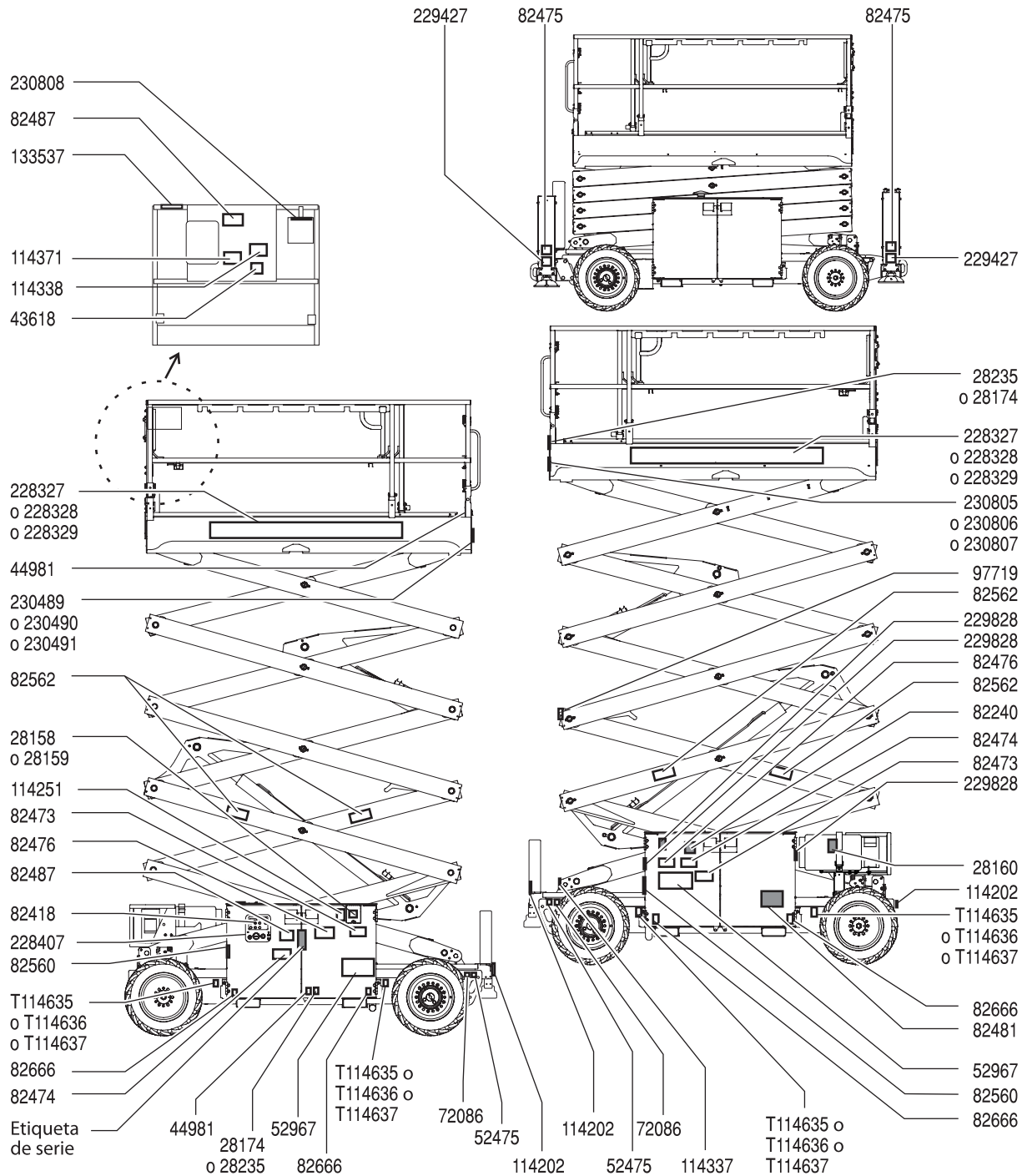

■ El sombreado indica que la pegatina no está a la vista, sino bajo cubiertas



Instrucciones de funcionamiento



No utilice la máquina a menos que:

- Estudie y aplique los principios de seguridad de funcionamiento de la máquina, detallados en este manual del operario.
 - 1 Evite situaciones de peligro.
 - 2 Inspeccione la máquina siempre que vaya a comenzar un trabajo.
 - 3 Antes de utilizar la máquina, compruebe que todas sus funciones operan correctamente.
 - 4 Inspeccione el lugar de trabajo.
 - 5 **Utilice la máquina solamente con el fin para el que fue diseñada.**

Principios básicos

La sección Instrucciones de funcionamiento proporciona información sobre todos los aspectos del funcionamiento de la máquina. Es obligación del operario seguir todas las normas de seguridad e instrucciones recogidas en los manuales del operario, de seguridad y de responsabilidades.

Usar la máquina con un fin distinto al de elevar personas, herramientas y material hasta un lugar de trabajo elevado es inseguro y peligroso.

Solo debe permitirse utilizar la máquina a personal debidamente formado y autorizado. Si está previsto que varios operarios utilicen la máquina en diferentes momentos durante un mismo turno de trabajo, todos ellos deben disponer de la cualificación necesaria y seguir todas las normas de seguridad e instrucciones de los manuales del operario, de seguridad y de responsabilidades. Esto significa que cada nuevo operario debe efectuar una inspección previa al manejo, comprobar las funciones e inspeccionar el lugar de trabajo antes de utilizar la máquina.

Instrucciones de funcionamiento

Parada de emergencia

Para detener todas las funciones de la máquina y apagar el motor, pulse el botón rojo de parada de emergencia que se encuentra en los mandos de la plataforma o en los mandos del suelo para ponerlo en la posición de apagado.

Si alguna función sigue en marcha después de pulsar cualquiera de los botones rojos de parada de emergencia, repárela.

Arranque del motor

- 1 En los mandos del suelo, gire la llave de contacto a la posición deseada.
- 2 Asegúrese de que los dos botones rojos de parada de emergencia, en los mandos del suelo y en la plataforma, se encuentran en la posición de encendido.

Modelos de gasolina/LPG

- 1 Seleccione LPG pulsando el botón LPG.
- 2 Pulse el botón de arranque del motor.

Nota: A temperaturas iguales o inferiores a -6 °C, deberá arrancar la máquina con gasolina, esperar 2 minutos a que se caliente y cambiar luego a LPG. Los motores calientes se pueden arrancar con LPG.

Modelos diésel

- 1 Pulse el botón de arranque del motor.

Nota: A temperaturas frías, iguales o inferiores a 10 °C, mantenga presionado el botón de la bujía de incandescencia durante 5 a 10 segundos antes de arrancar el motor. No presione el botón de la bujía de incandescencia más de 20 segundos seguidos.

Todos los modelos

Si el motor no se pone en marcha al cabo de 15 segundos, determine la causa y repare cualquier fallo de funcionamiento. Espere 60 segundos antes de volver a intentar arrancar el motor.

A temperaturas frías, iguales o inferiores a -6 °C, caliente el motor durante 5 minutos antes de manejar la máquina para evitar daños en el sistema hidráulico.

Si va a trabajar a temperaturas extremadamente frías, iguales o inferiores a -18 °C, equípe la máquina con un kit de arranque en frío. Si intenta arrancar el motor con temperaturas inferiores a -18 °C, es posible que necesite la ayuda de baterías auxiliares.

Manejo desde el suelo

- 1 Gire la llave de contacto hasta la posición de control desde el suelo.
- 2 Tire de los dos botones rojos de parada de emergencia para colocarlos en la posición de encendido.
- 3 Arranque el motor.

Para situar la plataforma

- 1 Mantenga presionado el botón de activación de la función de elevación.
- 2 Active la función de elevación/descenso.



Las funciones de desplazamiento y dirección no están disponibles en los mandos del suelo.

Selección de ralentí del motor

Elija el ralentí del motor (rpm) presionando el botón de selección de ralentí. Existen dos ajustes para el ralentí del motor:

- Luz indicadora apagada: Ralentí bajo
- Luz indicadora encendida: Ralentí alto



Instrucciones de funcionamiento

Manejo desde la plataforma

- 1 Gire la llave de contacto hasta la posición de control desde la plataforma.
- 2 Tire de los dos botones rojos de parada de emergencia para colocarlos en la posición de encendido.
- 3 Arranque el motor.

Para situar la plataforma

- 1 Mantenga presionado el botón de activación de la función de elevación.
- 2 Active el conmutador basculante de elevación/descenso en la dirección deseada.



Para controlar la dirección

- 1 Mantenga presionado el conmutador de habilitación de funciones de la palanca de mando.
- 2 Gire las ruedas direccionales con el conmutador basculante situado en la parte superior de la palanca de mando.

Para desplazarse

- 1 Mantenga presionado el conmutador de habilitación de funciones de la palanca de mando.
- 2 Para aumentar la velocidad: Aleje lentamente la palanca de mando del centro.
Para reducir la velocidad: Desplace lentamente la palanca de mando hacia el centro.
Para detener la máquina: Devuelva la palanca de mando al centro o libere el conmutador de habilitación de funciones.

Utilice las flechas de dirección coloreadas de los mandos de la plataforma y del chasis motriz para identificar en qué dirección avanzará la máquina.

Si la plataforma está elevada, la velocidad de desplazamiento de la máquina será limitada.

Botón de selección de desplazamiento



Símbolo de máquina en plano inclinado: Velocidad corta en pendientes.

Luz indicadora de color rojo



Si la luz indicadora es de color rojo, pulse y tire del botón rojo de parada de emergencia para reiniciar el sistema.

Si la luz permanece iluminada en rojo, identifique la máquina con una etiqueta y póngala fuera de servicio.

Piloto parpadeando en color rojo



Si la luz indicadora de color rojo parpadea, indica que la plataforma está sobrecargada y que todas las funciones están bloqueadas. Sonará la alarma en los controles de plataforma.

Retire peso de la plataforma.

Presione y tire del botón rojo de parada de emergencia para reiniciar el sistema.

Si la plataforma aún está sobrecargada, la luz volverá a parpadear.

Recuperación tras sobrecarga

Si la pantalla LCD de los mandos del suelo indica OVERLOAD RECOVERY (RECUPERACIÓN TRAS SOBRECARGA), significa que se activó el sistema de descenso de emergencia estando la plataforma sobrecargada. Para averiguar cómo aceptar y borrar este mensaje, consulte el correspondiente manual de mantenimiento de Genie.

Instrucciones de funcionamiento

▲ Conducción en una pendiente

Determine los valores de pendiente y de inclinación lateral correspondientes a la máquina y determine el grado de la pendiente.

Valor máximo de pendiente, posición replegada:



GS-2669RT	40 %	22°
GS-3369RT	35 %	19°
GS-4069RT	35 %	19°

Valor máximo de inclinación lateral, posición replegada:



GS-2669RT	40 %	22°
GS-3369RT	35 %	19°
GS-4069RT	35 %	19°

Nota: La pendiente superable depende de las condiciones del terreno y de una tracción adecuada.

Para determinar el grado de la pendiente:

Mida la pendiente con un inclinómetro digital O lleve a cabo el siguiente procedimiento.

Necesitará:

- un nivel de burbuja
- un listón de madera recto, de al menos 1 m de largo
- cinta métrica

Coloque el listón sobre la pendiente.

Coloque el nivel sobre el lado superior de la parte más baja del listón y eleve éste hasta nivelarlo.

Mantenga nivelado el listón y mida la distancia vertical desde el lado inferior hasta el suelo.

Divida la distancia que indica la cinta métrica (vertical) por la longitud del listón (horizontal) y multiplique por 100.

Ejemplo:

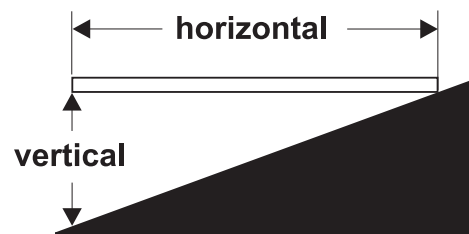

Listón = 3,6 m

Horizontal = 3,6 m

Vertical = 0,3 m

$0,3 \text{ m} \div 3,6 \text{ m} = 0,083 \times 100 = 8,3 \%$ de pendiente

Si la pendiente supera los valores de pendiente ascendente, descendente o de inclinación lateral establecidos, la máquina debe elevarse utilizando un cabrestante, o transportarse pendiente arriba o abajo. Consulte la sección Instrucciones de transporte y elevación.

Instrucciones de funcionamiento

Para extender o replegar la plataforma

- 1 Suba las palancas de bloqueo de extensión de la plataforma a la posición horizontal.
- 2 Presione las palancas de bloqueo de extensión de la plataforma para extender la plataforma hasta la posición deseada.

No se suba a la extensión de la plataforma mientras intenta extenderla.

- 3 Baje las palancas de bloqueo de extensión de la plataforma y asegúrese de que el ala de extensión esté bloqueada.

Descenso de emergencia

En los mandos del suelo

Mantenga presionado el botón de activación de la función de elevación y active la función de descenso.

En caso de fallar la alimentación, utilice el botón de activación de la función de bajada de emergencia y el botón de bajada de emergencia.



En los mandos de la plataforma

Mantenga presionado el botón de activación de la función de elevación y active el conmutador basculante de elevación/descenso en la dirección de bajada.

Manejo desde el suelo con el controlador

Mantenga una distancia segura entre el operario, la máquina y los objetos fijos.

Cuando utilice el controlador, tenga en cuenta la dirección en la que se desplazará la máquina.

Funcionamiento de los estabilizadores (si existen)

- 1 Coloque la máquina bajo el lugar de trabajo deseado.

Nota: Para que los estabilizadores funcionen, el motor debe estar en marcha.

- 2 Mantenga presionado el botón de nivelación automática.



- 3 Active el conmutador basculante de elevación/descenso en la dirección de bajada. Los estabilizadores se extenderán y nivelarán la máquina. Se emitirá una señal sonora cuando la máquina esté nivelada.

El piloto del botón de activación de la función de elevación lucirá de color rojo cuando sólo haya un estabilizador desplegado. Se desactivan todas las funciones de desplazamiento y elevación.



La luz del botón de activación de la función de elevación y de los botones de cada estabilizador será de color verde si todos los estabilizadores se encuentran en contacto firme con el suelo.

La función de desplazamiento permanece desactivada mientras los estabilizadores están bajados.

Después de cada uso

- 1 Elija un lugar de estacionamiento seguro con una superficie firme y llana, sin obstáculos ni tráfico.
- 2 Baje la plataforma.
- 3 Gire la llave de contacto a la posición de apagado y extráigala para evitar el uso no autorizado.

Instrucciones de transporte y elevación



Cumpla las siguientes instrucciones:

- ☑ Genie ofrece esta información de seguridad como recomendación. Los conductores son enteramente responsables de asegurarse de que las máquinas estén debidamente sujetas y de elegir el remolque correcto según las regulaciones del Departamento de Transporte de EE. UU., otras normativas locales y las normas de su empresa.
- ☑ Los clientes de Genie que necesiten transportar en contenedor cualquier elevador o producto Genie deberán contratar a un agente de transportes cualificado, con experiencia en preparación, carga y aseguramiento de equipos de construcción y elevación para el transporte internacional.
- ☑ La operación de carga y descarga de la máquina en el camión deberá encomendarse exclusivamente a personal especializado en elevación de cargas.
- ☑ El vehículo de transporte deberá estar aparcado en una superficie nivelada.
- ☑ El vehículo de transporte deberá estar correctamente inmovilizado para impedir que se desplace mientras se carga la máquina.
- ☑ Asegúrese de que la capacidad del vehículo, las superficies de carga y las cadenas o correas sean capaces de soportar el peso de la máquina. Las elevadoras de Genie son muy pesadas con relación a su tamaño. Consulte el peso de la máquina en la etiqueta de serie.
- ☑ Si la pendiente de la superficie de carga del vehículo de transporte supera el máximo permitido, la máquina debe cargarse y descargarse utilizando un cabrestante, según se describe en la sección Liberación del freno.

Configuración de rueda libre para el uso del cabrestante

Calce las ruedas para impedir que la máquina se mueva.

Modelos 4WD: Libere los frenos de las ruedas dando la vuelta a las dos tapas de desconexión de los dos convertidores de par traseros. Gire la válvula de aguja del distribuidor de tracción a tope hacia la izquierda.

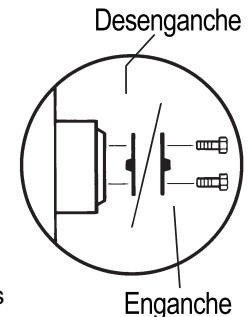

Compruebe que la línea del cabrestante esté bien sujeta a los puntos de fijación del chasis y que no haya obstáculos en el recorrido.

Invierta los procedimientos descritos para volver a enganchar los frenos.

Nota: La válvula de aguja debe permanecer siempre cerrada durante el funcionamiento normal.

Instrucciones de transporte y elevación

Sujeción a un camión o remolque para el transporte

Para preparar la máquina para el transporte, calce siempre las ruedas.

Repliegue y fije la cubierta de extensión.

Utilice los puntos de amarre del chasis para anclar la máquina a la superficie de transporte.

Utilice al menos 2 cadenas o correas.

Utilice cadenas o correas con suficiente capacidad de carga.

Gire la llave de contacto hasta la posición de apagado y extráigala antes de transportar la máquina.

Revise toda la máquina por si hubiera elementos sueltos o mal sujetos.

Si las barandillas están plegadas, sujételas con correas antes del transporte.

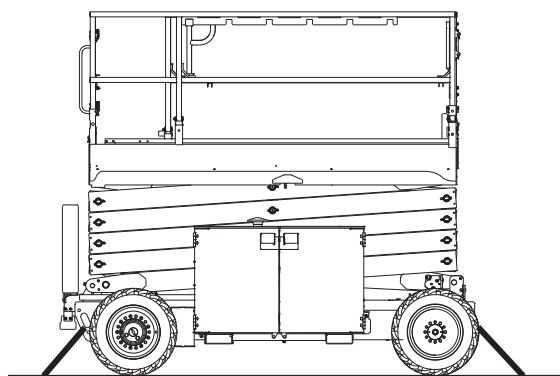
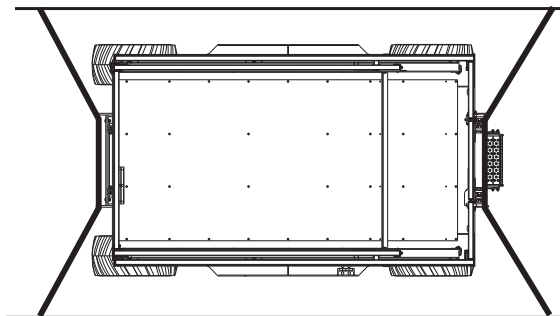

Instrucciones de transporte y elevación



Cumpla las siguientes instrucciones:

- ☑ La preparación y elevación de la máquina debe encomendarse exclusivamente a personal debidamente cualificado.
- ☑ Asegúrese de que la capacidad de la grúa, las superficies de carga y las correas o cadenas sean capaces de soportar el peso de la máquina. Consulte el peso de la máquina en la etiqueta de serie.

Instrucciones de elevación

Baje completamente la plataforma. Asegúrese de que la cubierta de extensión, los controles y las bandejas de componentes estén correctamente colocados. Retire todos los elementos sueltos de la máquina.

Determine el centro de gravedad de la máquina con ayuda de la tabla y el dibujo de esta página.

Enganche el cordaje sólo a los puntos de elevación provistos en la máquina.

Ajuste el cordaje para evitar dañar la máquina y mantenerla nivelada.

Centro de gravedad	Eje X	Eje Y
GS-2669RT	108,1 cm	78,5 cm
GS-3369RT	108,2 cm	79,8 cm
GS-4069RT	98,6 cm	79,0 cm

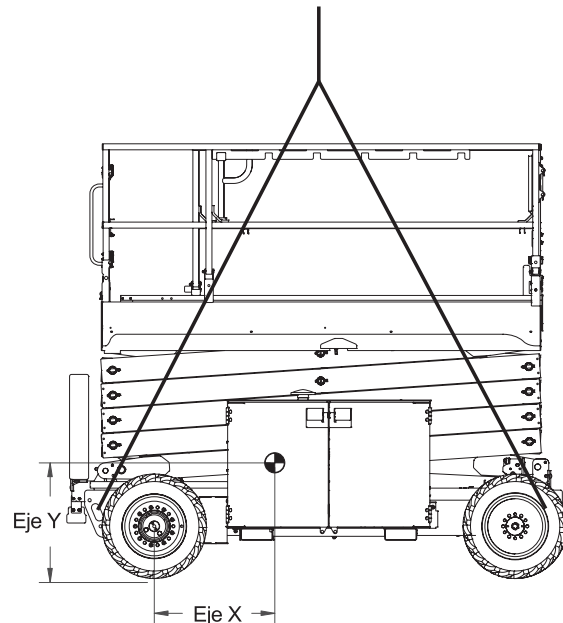

Mantenimiento



Siga estas instrucciones:

- El operario deberá realizar únicamente los procedimientos de mantenimiento rutinario especificados en este manual.
- Las inspecciones de mantenimiento programadas deberán ser realizadas por técnicos de mantenimiento cualificados, siguiendo las especificaciones del fabricante y los requisitos que aparecen en el manual de responsabilidades.
- Deseche cualquier material cumpliendo la normativa legal vigente.
- Utilice exclusivamente repuestos autorizados por Genie.

Leyenda de los símbolos de mantenimiento

En este manual se utilizan símbolos que ayudan a identificar el propósito de las instrucciones correspondientes. Cuando aparezcan uno o más símbolos al comienzo de un procedimiento de mantenimiento, su significado será el explicado a continuación.



Indica que será necesario el uso de herramientas para llevar a cabo este procedimiento.



Indica que este procedimiento requiere piezas de repuesto.



Indica que el motor deberá estar frío para llevar a cabo este procedimiento.

Comprobación del nivel de aceite del motor



Para obtener un buen rendimiento del motor y alargar su vida útil, es fundamental mantener el nivel adecuado de aceite en el motor. Hacer funcionar el motor con un nivel de aceite incorrecto puede dañar sus componentes.

Nota: Compruebe siempre el nivel de aceite con el motor apagado.

- 1 Compruebe el nivel del aceite con la varilla.
Añada aceite cuando sea necesario.

Motor Kubota WG-972-E3

Tipo de aceite	SAE 10W a 10W-30
----------------	------------------

Motor Kubota D-1105

Tipo de aceite	SAE 10W a 10W-30
----------------	------------------

Motor Perkins 403D-11

Tipo de aceite	SAE 15W-40
----------------	------------

Mantenimiento

Comprobación del nivel de aceite hidráulico



Para garantizar un correcto funcionamiento de la máquina, es fundamental mantener el nivel adecuado de aceite hidráulico. Un nivel incorrecto de aceite hidráulico puede dañar los componentes del sistema hidráulico. Las revisiones diarias permiten al inspector detectar cambios en el nivel de aceite que podrían indicar la presencia de problemas en el sistema hidráulico.

- 1 Asegúrese de que la plataforma se encuentre en la posición replegada y de que el motor esté apagado.
- 2 Revise el indicador de mirilla situado en el lado del tanque de aceite hidráulico.
- ⊙ Resultado: El nivel de aceite hidráulico debe encontrarse a 5 cm o menos de la mirilla.
- 3 Añada aceite cuando sea necesario. No sobrepase el límite.

Especificaciones del aceite hidráulico

Tipo de aceite hidráulico	Equivalente a Chevron Rando HD
---------------------------	--------------------------------

Comprobación de las baterías



Para obtener un buen rendimiento de la máquina y manejarla de manera segura, es fundamental mantener en buen estado las baterías. La existencia de niveles incorrectos de fluido o de cables y conexiones dañados puede afectar a los componentes y provocar situaciones de riesgo.

Nota: Esta comprobación no será necesaria en máquinas equipadas con baterías selladas o que no necesiten mantenimiento.

- ▲ Riesgo de electrocución. El contacto con cualquier circuito bajo tensión o con corriente puede ocasionar graves lesiones e incluso la muerte. No lleve anillos, relojes ni joyas.
- ▲ Riesgo de lesiones. Las baterías contienen ácido. Evite derramar y tocar el ácido de las baterías. Neutralice cualquier vertido accidental de ácido con bicarbonato sódico y agua.

Nota: Realice esta prueba después de cargar completamente las baterías.

- 1 Póngase ropa aislante y gafas protectoras.
- 2 Asegúrese de que las conexiones del cable de la batería estén ajustadas y no presenten indicios de corrosión.
- 3 Asegúrese de que las abrazaderas de sujeción de la batería estén correctamente colocadas.

Nota: Para eliminar cualquier indicio de corrosión en los cables y terminales de la batería, añada protectores de terminales y un sellante anticorrosivo.

Mantenimiento

Comprobación del nivel de refrigerante del motor



Para asegurar una larga vida del motor, es fundamental mantener el nivel adecuado de refrigerante. Un nivel inadecuado de refrigerante afectará a la capacidad de refrigeración del motor y dañará los componentes del mismo. Las revisiones diarias permitirán a la persona encargada de la inspección detectar cambios en el nivel de refrigerante que puedan indicar problemas en el sistema de refrigeración.

- 1 Compruebe el nivel de líquido en el depósito de recuperación del refrigerante. Añada el líquido que sea necesario.
- ▲ **Riesgo de lesiones.** El líquido del radiador está extremadamente caliente y bajo presión. Sea precavido al retirar el tapón y añadir líquido.

Mantenimiento programado

Los procedimientos de mantenimiento trimestrales, anuales y bienales deben encomendarse a una persona debidamente cualificada y formada para realizar los trabajos de mantenimiento de esta máquina según los pasos descritos en el manual de mantenimiento.

Las máquinas que lleven más de tres meses sin funcionar deberán pasar una inspección trimestral antes de su puesta en servicio.

Especificaciones

GS-2669RT	
Altura máxima de funcionamiento	9,8 m
Altura máxima de la plataforma	8 m
Altura máxima, replegada, barandillas elevadas	2,59 m
Altura máxima, replegada, barandillas bajadas	1,92 m
Altura de las barandillas	1,47 m
Anchura	1,75 m
Longitud, modelos sin estabilizadores	
Plataforma replegada	3,12 m
Plataforma extendida	4,51 m
Plataforma exterior extendida	4,32 m
Longitud, modelos con estabilizadores	
Plataforma replegada	3,76 m
Plataforma extendida	4,81 m
Plataforma exterior extendida	4,32 m
Capacidad máxima de carga	680 kg
Velocidad máxima del viento	
Interiores	0 m/s
Exteriores	12,5 m/s
Distancia entre ejes	2,29 m
Radio de giro (exterior)	4,6 m
Radio de giro (interior)	2,11 m
Altura libre sobre el suelo	24 cm
Peso	3.309 kg
(El peso de la máquina varía con las configuraciones opcionales. Consulte el peso específico de la máquina en la etiqueta de serie).	
Mandos	Proporcionales
Toma de CA en la plataforma	Estándar
Dimensiones de la plataforma	
Longitud x anchura de la plataforma	2,79 x 1,6 m
Longitud de extensión de la plataforma	2,67 m

Velocidades de desplazamiento	
Máxima con la plataforma replegada	5,63 km/h
Máxima con la plataforma elevada	0,48 km/h 12,2 m/90 seg
Presión hidráulica máxima (funciones)	241 bar
Tamaño de los neumáticos	26 x 12 x 380 pulg
Emisiones de ruido aéreo	
Nivel de presión de ruido en la estación de trabajo del suelo	<85 dBA
Nivel de potencia acústica garantizado	105 dBA
Nivel de presión de ruido en la estación de trabajo de la plataforma	<79 dBA
El valor total de vibración a la que se someta el sistema de mano y brazo no debe ser superior a 2,5 m/s ² .	
El valor máximo de la media cuadrática de aceleración ponderada a la que se someta todo el cuerpo no debe ser superior a 0,5 m/s ² .	
Pendiente máxima, replegada	40% (22°)
Valor máximo de inclinación lateral, posición replegada	40% (22°)
Nota: La pendiente superable depende de las condiciones del terreno y de una tracción adecuada.	
Información de carga sobre el suelo	
Carga máxima sobre los neumáticos	1.332 kg
Carga máxima de los estabilizadores	1.332 kg
Presión de contacto de los neumáticos	5,14 kg/cm ² 504 kPa
Presión de contacto de los estabilizadores	2,63 kg/cm ² 258 kPa
Presión sobre el suelo ocupado	860 kg/m ² 8,43 kPa

Nota: Los datos de carga sobre el suelo son aproximados y no reflejan posibles configuraciones opcionales. Deben utilizarse exclusivamente añadiendo márgenes de seguridad adecuados.

Uno de nuestros principios es la continua mejora de nuestros productos. Las especificaciones de nuestros productos están sujetas a cambios sin previo aviso u obligación.

Especificaciones

GS-3369RT

Altura máxima de funcionamiento	11,9 m
Altura máxima de la plataforma	10 m
Altura máxima, replegada, barandillas elevadas	2,59 m
Altura máxima, replegada, barandillas bajadas	1,92 m
Altura de las barandillas	1,47 m
Anchura	1,75 m

Longitud, modelos sin estabilizadores

Plataforma replegada	3,12 m
Plataforma extendida	4,51 m
Plataforma exterior extendida	4,32 m

Longitud, modelos con estabilizadores

Plataforma replegada	3,76 m
Plataforma extendida	4,81 m
Plataforma exterior extendida	4,32 m
Capacidad máxima de carga	454 kg

Velocidad máxima del viento	
Interiores	0 m/s
Exteriores	12,5 m/s
Distancia entre ejes	2,29 m
Radio de giro (exterior)	4,6 m
Radio de giro (interior)	2,11 m
Altura libre sobre el suelo	24 cm

Peso 3.490 kg

(El peso de la máquina varía con las configuraciones opcionales. Consulte el peso específico de la máquina en la etiqueta de serie).

Mandos	Proporcionales
Toma de CA en la plataforma	Estándar

Dimensiones de la plataforma

Longitud x anchura de la plataforma	2,79 x 1,6 m
Longitud de extensión de la plataforma	2,67 m

Velocidades de desplazamiento

Máxima con la plataforma replegada	5,63 km/h
Máxima con la plataforma elevada	0,48 km/h 12,2 m/90 seg
Presión hidráulica máxima (funciones)	241 bar
Tamaño de los neumáticos	26 x 12 x 380 pulg

Emisiones de ruido aéreo

Nivel de presión de ruido en la estación de trabajo del suelo	<85 dBA
Nivel de presión de ruido en la estación de trabajo de la plataforma	<79 dBA
Nivel de potencia acústica garantizado	105 dBA

El valor total de vibración a la que se someta el sistema de mano y brazo no debe ser superior a 2,5 m/s².

El valor máximo de la media cuadrática de aceleración ponderada a la que se someta todo el cuerpo no debe ser superior a 0,5 m/s².

Pendiente máxima, replegada 35% (19°)

Valor máximo de inclinación lateral, posición replegada 35% (19°)

Nota: La pendiente superable depende de las condiciones del terreno y de una tracción adecuada.

Información de carga sobre el suelo

Carga máxima sobre los neumáticos	1.409 kg
Carga máxima de los estabilizadores	1.409 kg
Presión de contacto de los neumáticos	5,44 kg/cm ² 533 kPa
Presión de contacto de los estabilizadores	2,78 kg/cm ² 273 kPa
Presión sobre el suelo ocupado	851 kg/m ² 8,35 kPa

Nota: Los datos de carga sobre el suelo son aproximados y no reflejan posibles configuraciones opcionales. Deben utilizarse exclusivamente añadiendo márgenes de seguridad adecuados.

Uno de nuestros principios es la continua mejora de nuestros productos. Las especificaciones de nuestros productos están sujetas a cambios sin previo aviso u obligación.

Especificaciones

GS-4069RT	
Altura máxima de funcionamiento	14 m
Altura máxima de la plataforma	12,3 m
Altura máxima, replegada, barandillas elevadas	2,74 m
Altura máxima, replegada, barandillas bajadas	2,08 m
Altura de las barandillas	1,47 m
Anchura	1,75 m
Longitud, modelos sin estabilizadores	
Plataforma replegada	3,12 m
Plataforma extendida	4,51 m
Plataforma exterior extendida	4,32 m
Longitud, modelos con estabilizadores	
Plataforma replegada	3,76 m
Plataforma extendida	4,81 m
Plataforma exterior extendida	4,32 m
Capacidad máxima de carga	363 kg
Velocidad máxima del viento	
Interiores	0 m/s
Exteriores	12,5 m/s
Distancia entre ejes	2,29 m
Radio de giro (exterior)	4,6 m
Radio de giro (interior)	2,11 m
Altura libre sobre el suelo	24 cm
Peso	4.681 kg
(El peso de la máquina varía con las configuraciones opcionales. Consulte el peso específico de la máquina en la etiqueta de serie).	
Mandos	Proporcionales
Toma de CA en la plataforma	Estándar
Dimensiones de la plataforma	
Longitud x anchura de la plataforma	2,79 x 1,6 m
Longitud de extensión de la plataforma	2,67 m

Velocidades de desplazamiento	
Máxima con la plataforma replegada	5,63 km/h
Máxima con la plataforma elevada	0,48 km/h 12,2 m/90 seg
Presión hidráulica máxima (funciones)	241 bar
Tamaño de los neumáticos	26 x 12 x 380 pulg
Emisiones de ruido aéreo	
Nivel de presión de ruido en la estación de trabajo del suelo	<85 dBA
Nivel de presión de ruido en la estación de trabajo de la plataforma	<78 dBA
Nivel de potencia acústica garantizado	105 dBA
El valor total de vibración a la que se someta el sistema de mano y brazo no debe ser superior a 2,5 m/s ² .	
El valor máximo de la media cuadrática de aceleración ponderada a la que se someta todo el cuerpo no debe ser superior a 0,5 m/s ² .	
Pendiente máxima, replegada	35% (19°)
Valor máximo de inclinación lateral, posición replegada	35% (19°)
Nota: La pendiente superable depende de las condiciones del terreno y de una tracción adecuada.	
Información de carga sobre el suelo	
Carga máxima sobre los neumáticos	1.731 kg
Carga máxima de los estabilizadores	1.731 kg
Presión de contacto de los neumáticos	6,68 kg/cm ² 654 kPa
Presión de contacto de los estabilizadores	3,42 kg/cm ² 335 kPa
Presión sobre el suelo ocupado	1.045 kg/m ² 10,25 kPa

Nota: Los datos de carga sobre el suelo son aproximados y no reflejan posibles configuraciones opcionales. Deben utilizarse exclusivamente añadiendo márgenes de seguridad adecuados.

Uno de nuestros principios es la continua mejora de nuestros productos. Las especificaciones de nuestros productos están sujetas a cambios sin previo aviso u obligación.

www.genielift.com

Distribuido por: