

# shindaiwa®

GB **English**  
(Original instructions)

FR Français

DE Deutsch

IT Italiano

ES Español

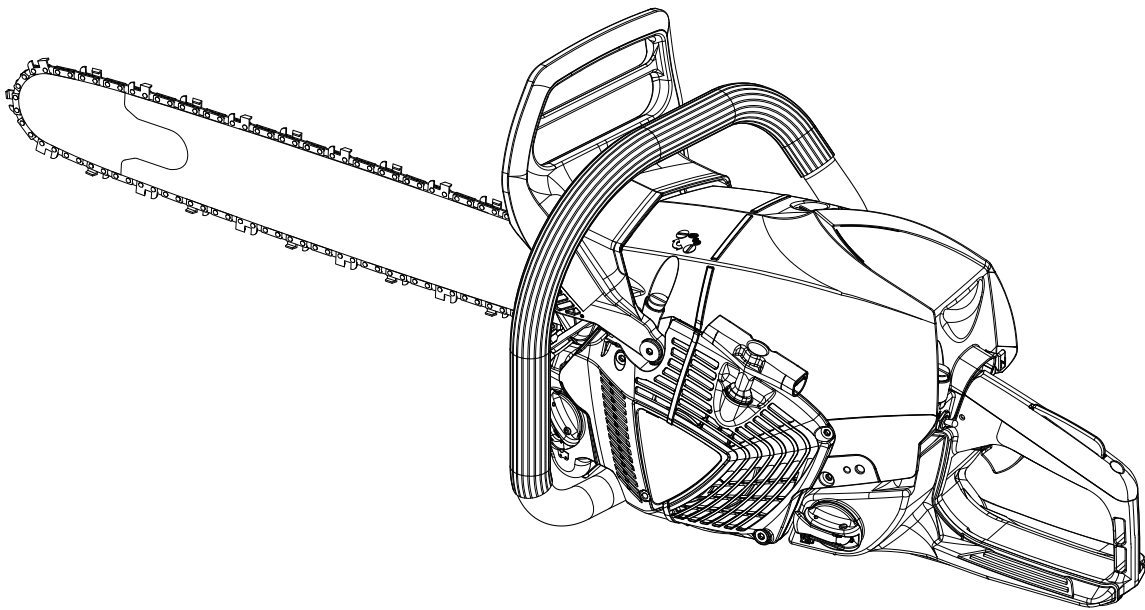

## SHINDAIWA OWNER'S/OPERATOR'S MANUAL

### CHAIN SAW 73lsx

#### **WARNING**

Read the instructions carefully and follow the rules for safe operation.

Failure to do so could result in serious injury.



# Introduction

---

This chain saw is designed for cutting wood or wood products.  
Do not cut solid metal, sheet metal, plastic or any non-wood materials.

National or local regulation can restrict the use of this chain saw.

It is important for you to understand all safety precautions correctly before using your chain saw.  
Misuse of the chain saw can cause serious bodily injury.  
Never let children operate the saw.

This manual shows rules of safe operation, proper use, servicing, and maintenance of your **shindaiwa** chain saw.  
Follow these instructions in order to maintain a good operating condition and a long service life.  
For future reference, you should keep this operator's manual.  
If this operator's manual has become illegible through impairment or is lost, please purchase a new one from your **shindaiwa** dealer.

When renting or lending this machine to a person who will operate it, always include this operator's manual, which provides explanation and instructions.  
When transferring a product, please deliver it attaching the operator's manual.

Specifications, descriptions and illustrative material in this literature are as accurate as known at the time of publication, but are subject to change without notice.  
Illustrations may include optional equipment and accessories, and may not include all standard equipment.  
The unit is delivered with guide bar and saw chain separated.  
Install guide bar and chain.  
If there is any clause in this manual that is hard to be understood, please contact your **shindaiwa** dealer.

- Our goods come with guarantees that cannot be excluded under the Australian Consumer Law. You are entitled to a replacement or refund for a major failure and compensation for any other reasonably foreseeable loss or damage. You are also entitled to have the goods repaired or replaced if the goods fail to be of acceptable quality and the failure does not amount to a major failure.
- For warranty service, find the nearest Authorised Service Dealer in our dealer locator map at [www.echo-australia.com.au/en\\_au/finder](http://www.echo-australia.com.au/en_au/finder), or by calling 1300 274 447, or by emailing or writing to [salesenquires@briggsandstratton.com.au](mailto:salesenquires@briggsandstratton.com.au), Briggs & Stratton Australia Pty Ltd, Locked bag 5004, St Clair, NSW 2759.

# Contents

---

Decals and symbols.....	4
Rules for safe operation.....	5
1. General precautions .....	5
2. Kickback safety precautions .....	8
3. Other safety precautions.....	9
Description.....	11
Assembly .....	12
Mounting guide bar and chain .....	12
Installation of the included spiked bumper.....	13
Operation .....	14
Fuel and lubricant.....	14
Chain lubricant.....	14
Cap indication.....	14
Winter operation .....	15
Starting the cold engine.....	16
Starting the warm engine.....	17
Running .....	17
Stopping the engine.....	18
Checking chain tension.....	18
Chain lubrication test.....	18
Pre cutting test.....	18
Correct use of chain brake.....	19
Chain brake .....	19
Checking the brake function of the brake .....	20
Release the chain brake .....	20
Non-manual chain brake.....	20
Cutting instruction .....	21
General.....	21
Felling a tree .....	22
Limbing .....	23
Bucking.....	23
Tension and compression in timber.....	24
Service maintenance guide .....	25
Troubleshooting .....	26
Saw chain maintenance.....	27
Service .....	29
Air filter .....	29
Check fuel system .....	29
Fuel filter.....	29
Oil filter .....	29
Spark plug .....	29
Guide bar.....	30
Sprocket / Clutch drum .....	30
Carburettor .....	30
Automatic oiler.....	30
Cylinder fins (Cooling system).....	31
Silencer.....	31
Replacement guide bar and chain.....	31
Storage .....	32
Long term storage (Over 30 days).....	32
Disposal procedure .....	33
Specifications.....	34
Declaration of conformity .....	35

## Decals and symbols

### **DANGER**

This symbol accompanied by the word "DANGER" calls attentions to an act or a condition which will lead to serious personal injury or death of operators and bystanders.

### **WARNING**

This symbol accompanied by the word "WARNING" calls attentions to an act or a condition which can lead to serious personal injury or death of operators and bystanders.

### **CAUTION**

"CAUTION" indicates a potentially hazardous situation which, if not avoided, may result in minor or moderate injury.













Circle and slash symbol means whatever is shown is prohibited.

### **NOTE**

This enclosed message provide tips for use, care and maintenance of the unit.

### **IMPORTANT**

Framed text featuring the word "**IMPORTANT**" contains important information about the use, checking, maintenance and storage of the product described in this manual.

Symbol form / shape	Symbol description / application	Symbol form / shape	Symbol description / application
	Carefully read the operator's manual		Chain oiler adjustment
	Wear eyes, ears and head protection		Decompression device
	Warning! Kickback may occur!	<b>L</b>	Carburettor adjustment - Low speed mixture
	Emergency stop	<b>H</b>	Carburettor adjustment - High speed mixture
	Chain brake operation	<b>T</b>	Carburettor adjustment - Idle speed
	Oil and petrol mixture		Guaranteed sound power level
	Chain oil fill		

Locate this safety decal on your unit. The complete unit illustration found in the "Description" section will help you locate them.

Make sure the decal is legible and that you understand and follow the instructions on it. If a decal cannot be read, a new one can be ordered from your **shindaiwa** dealer.

# Rules for safe operation

## 1. General precautions

### Operator's manual



- ♦ Read the operator's manual for your chain saw carefully. Be thoroughly familiar with the chain saw's controls and how to use the chain saw properly. Failure to follow instructions could lead to personal injury.
- ♦ If you have any questions or problems, please contact your **shindaiwa** dealer.

### Physical condition



- ♦ Do not operate a chain saw when you are fatigued or under the influence of alcohol or drugs.
- ♦ You should be in good physical and mental health in order to handle your chain saw safely. Errors in judgement or execution can be serious or fatal. If you have any physical condition which strenuous work could worsen, check with your physician before using a chain saw. Do not operate when ill or fatigued, or under the influence of any substance or medication which could affect your vision, dexterity or judgement.
- ♦ The ignition system of this product generates electromagnetic fields during operation. Magnetic fields can cause pacemaker interference or pacemaker failure. To reduce health risks, we recommend that pacemaker users consult their physician and the pacemaker manufacturer before operating this product.

### Personal equipment

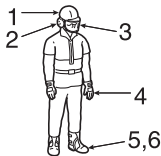

## CAUTION

Stuffing ears with cotton is not recommended.

- ♦ Always wear approved goggles to protect your eyes. Wood chips, dust, snapping branches and other debris can be thrown by the cutting chain into the operator's facial area. Goggles may also offer limited protection in the event of the cutting chain hitting the operator in the eye area. If conditions warrant that a ventilated face shield be worn, goggles must be worn underneath it.
- ♦ **shindaiwa** advises wearing hearing protection at all times. If not followed, hearing loss can occur. You should reduce the risk of hearing damage by wearing either "headset" type protectors or ear plugs which are approved by an authorized organization.
- ♦ All persons who make part of their living using chain saws should be tested periodically for hearing deterioration.
- ♦ Always wear a helmet when working with a chain saw. A safety hard helmet is highly recommended when felling or working under trees, or when objects can fall on you.
- ♦ Wear heavy duty, non-slip gloves for improved grip, and also for protection against cold and vibration.
- ♦ Safety tip shoes or boots with non-slip sole should be worn.
- ♦ Never wear loose clothing, unbuttoned jackets, flared sleeves and cuffs, scarves, tie-strings, neckties, cords, chains, jewellery, etc. which could snag the saw chain or underbrush.
- ♦ Clothing should be of sturdy, protective material. It should be snug-fitting to resist snagging, but roomy enough for freedom of movement.
- ♦ Trousers legs should not be flared or cuffed, and should be either tucked into the boot tops or trimmed short.
- ♦ Safety vests, leg chaps and logger's pants of ballistic material are available. It is the operator's responsibility to wear such additional protection if conditions warrant it.
- ♦ Never operate a chain saw when you are alone. Arrange to have someone remain within calling distance in case you need help.

## Fuel



### DANGER

- ◆ Petrol and fuel are extremely flammable.  
If spilled or ignited by ignition source, it can cause fire and serious injury or property damage.  
Extreme caution is required when handling petrol or fuel.
- ◆ After refuelling, tighten fuel cap firmly and check for leakage.  
In case of fuel leakage, repair before starting operation since there is a danger of fire.



1. Oil tank cap
  2. Fuel tank cap
- A: Tightening direction



- ◆ Use an appropriate type of fuel container.
- ◆ Bring an extinguisher or shovel in case of fire.  
Despite the precautions which can be taken, operating a chain saw, or just working in the forest, presents dangers.
- ◆ Do not smoke or bring flame or sparks near to fuel supplies.

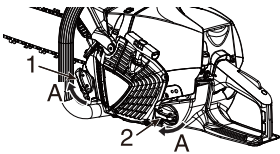

- ◆ The fuel tank may be under pressure.  
Always loosen the fuel cap and wait for pressure to be equalized before removing the cap.
- ◆ Fill the fuel tank outdoors over bare ground and install the fuel cap securely.  
Do not pour fuel indoors.
- ◆ Wipe any spilled fuel off the unit.
- ◆ Never refuel while the engine is still hot, or fuel a running engine.
- ◆ Do not store the unit with fuel in its tank, because a fuel leak could start a fire.
- ◆ Always fill up the chain oil first, then fill up the fuel mixture.

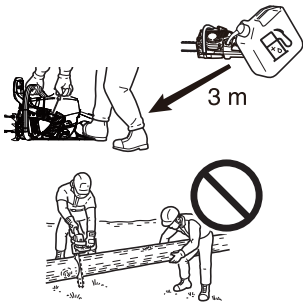

### Starting engine

- ♦ Move the chain saw at least 3 m from the fuelling point before starting the engine.
- ♦ Do not allow other persons to be near the chain saw when you are starting or cutting with the chain saw.  
Keep bystanders and animals out of the work area.  
Do not let anyone hold wood for you to cut.
- ♦ Do not start cutting until you have a clear work area, secure footing and a planned retreat path from the falling tree.
- ♦ Before you start the engine, make sure that the saw chain is not contacting anything.
- ♦ Keep the handles dry, clean, and free of oil or fuel mixture.
- ♦ Operate the chain saw only in well-ventilated areas.  
Exhaust gas, oil mist (from chain saw lubrication) or saw dust is harmful to health.

### Transportation

#### 1. Guide bar cover

- ♦ When transporting your chain saw, use the appropriate guide bar cover.
- ♦ Carry the chain saw with the engine stopped, the guide bar and saw chain to the rear, and the silencer away from your body.

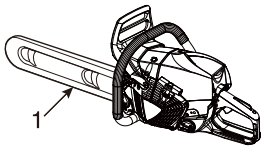

### Transport and storage

- ♦ Always keep the engine shut off and make it certain that cutting device is securely covered. When transporting the machine, properly secure it to prevent flipping over, fuel spillage and damage to the unit.

## 2. Kickback safety precautions

### DANGER

**Kickback safety precaution for chain saw users: kickback may occur when the nose or tip of the guide bar touches an object or when the wood closes in and pinches the saw chain in the cut.**

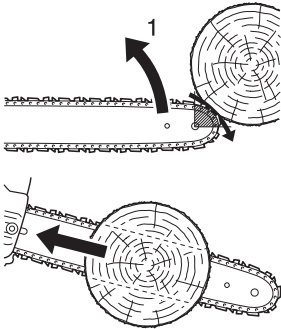

#### 1. High kickback

- ♦ In some cases, tip contact may cause a lightning-fast reverse reaction, kicking the guide bar up and back toward the operator (this is called a rotational kickback). Pinching the saw chain along the top of the guide bar may push the guide bar rapidly back toward the operator (this is called a linear kickback).
- ♦ Either or these reactions may cause you to lose control of the saw and come in contact with the moving chain, which could result in serious personal injury. As a chain saw user, you should take several steps to keep your cutting jobs free from accident or injury.
- ♦ With a basic understanding of kickback, you can reduce or eliminate the element of surprise. Sudden surprise contributes to accidents. Understand that rotational kickback is preventable by keeping an unshielded bar nose from touching an object or the ground.
- ♦ Do not operate a chain saw with one hand! Serious injury to the operator, helpers or bystanders may result from one-handed operation. For proper control, always use two hands when operating a chain saw, one of which operates the trigger. Otherwise, this can result in the chain saw "skating" or skidding, which can result in personal injury due to loss of control. Be alert for the phenomena "skating" and "bouncing", greater risk from kickback. Be cautious not to lose balance of your body due to "drop" at the end of a cut.
- ♦ Keep a good firm grip on the saw which both hands, with the right hand on the rear handle and the left hand on the front handle, when the engine is running. Use a firm grip with thumbs and fingers encircling the chain saw handles. A firm grip will help you reduce kickback and maintain control of the saw. Two hands must be used to control the saw at all times.
- ♦ Do not overreach or cut above chest height.
- ♦ Make sure that the area in which you are cutting is free from obstructions. Do not let the bar nose contact a log, branch, or any other obstruction which could be hit while you are operating the saw.
- ♦ Cutting at high engine speeds may reduce the likelihood of kickback. But cutting at part-throttle or low engine speeds may be preferable to control the chain saw in tight situations and may also reduce the likelihood of kickback.
- ♦ Follow manufacturer's sharpening and maintenance instructions for the saw chain.
- ♦ Use only replacement guide bars and chains specified by the manufacturer, or the acceptable equivalents of these guide bars and chains.

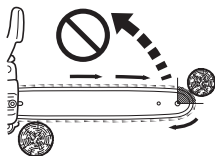
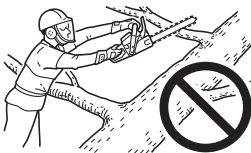
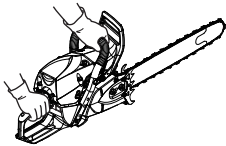

---

### 3. Other safety precautions

#### Vibration and cold



It is believed that a condition called Raynaud's Phenomenon, which affects the fingers of certain individuals, may be brought about by exposure to cold and vibration.

Accordingly, your **shindaiwa** chain saw has an anti-vibration device designed to reduce the intensity of vibration received through the handles.

Exposure to cold and vibration may cause tingling and burning followed by loss of colour and numbness in the fingers. (White finger syndrome)

We strongly recommend you take the following precautions because the minimum exposure which might trigger the ailment is unknown.

- ♦ Keep your body warm, especially the head and neck, feet and ankles, and hands and wrists.
- ♦ Maintain good blood circulation by performing vigorous arm exercises during frequent work breaks and also by not smoking.
- ♦ Limit the number of hours of chain saw operation.  
Try to fill a part of each work day with jobs other than chain sawing.
- ♦ If you experience discomfort, redness and swelling of the fingers, followed by whitening and loss of feeling, consult your physician before further exposing yourself to cold and vibration.

#### Repetitive stress injuries

It is believed that over-using the muscles and tendons of the fingers, hands, arms and shoulders may cause soreness, swelling, numbness, weakness and extreme pain to the areas just mentioned.

To reduce the risk of repetitive stress injury, do the following:

- ♦ Avoid using your wrist in a bent, extended or twisted position.  
Instead, try to maintain a straight wrist position.  
Also, when grasping, use your whole hand, not just the thumb and index finger.
- ♦ Take periodic breaks to minimize repetition and rest your hands.
- ♦ Reduce the speed and force in which you do the repetitive movement.
- ♦ Do exercises to strengthen the hand and arm muscles.
- ♦ See a doctor if you feel tingling, numbness or pain in the fingers, hands, wrists or arms.

#### Relative to EU directive "Vibration"

EU Directive "Vibration" (2002/44/EC) was designed to protect people from safety and health risks arising from mechanical vibration of a machine by enforcing employers to limit a standardized 8 hour daily vibration exposure level, A(8).

Any person or organization that employs a person to operate a machine has to take the A(8) value into account when letting the person use it.

Mechanical vibration values (equivalent vibration value) of this machine, which shall be used as a guide to simplify the calculation of A(8) value, are as follows:

MODEL Type	<b>73lsx</b>
Front / Left handle (m/s <sup>2</sup> )	2.8
Rear / Right handle (m/s <sup>2</sup> )	2.6

## Machine conditions

### WARNING

**Do not modify a chain saw in any way.**  
**Only attachments and parts supplied by shindaiwa or expressly approved by shindaiwa for use with the specific shindaiwa chain saw models are authorized.**  
**Although certain unauthorized attachments are useable with the shindaiwa power-head, their use may, in fact, be extremely dangerous.**

- ♦ Do not operate a chain saw that is damaged, improperly adjusted, or not completely and securely assembled.  
Do not operate the chain saw with a loose or defective silencer.  
Be sure that the saw chain stops moving when the throttle control trigger is released.
- ♦ If your saw is subjected to high loads due to a fall or impact, always perform inspection and operation check in order to confirm if there is anything wrong before continuing work.

## Cutting

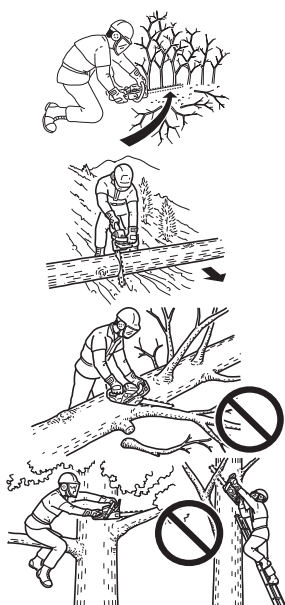

### CAUTION

**Do not touch hot surfaces of cylinder cover and silencer after you used the chain saw.**

- ♦ Do not operate a chain saw in a tree unless you have been specifically trained to do so.
- ♦ Keep all parts of your body away from the saw chain when the engine is running.
- ♦ Use extreme caution when cutting small-size brush and saplings because slender material may catch the saw chain and be whipped toward you or pull you off balance.
- ♦ Stay on the uphill side when bucking or limbing logs which might roll when cut.
- ♦ When cutting a limb that is under tension, be alert for spring-back so that you will not be struck by the limb or chain saw when the tension in the wood fibres is released.
- ♦ Cutting while on a ladder is extremely dangerous because the ladder can slip and your control of the chain saw is limited.  
Working aloft should be left to professionals.
- ♦ Keep both feet on the ground.  
Do not work from off-the-ground positions.
- ♦ Stop the engine before setting the chain saw down.

## Wood practices

- ♦ Operating a chain saw safely requires a chain saw in proper working order, sound judgment, and knowledge of the methods which should be applied in each cutting situation.
- ♦ Do not let any person use your saw unless he has read this operator's manual and fully understands its instructions.
- ♦ Use your saw only to cut wood or wood products.  
Do not cut solid metal, sheet metal, plastics or any non-wood materials.

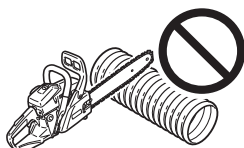

## Services

- ♦ All chain saw service operations, other than items listed in the operator's manual maintenance instructions, should be performed by competent service personnel.  
(For example, if an improper tool is used to hold the flywheel in order to remove the clutch, structural damage to the flywheel could occur and subsequently could cause the flywheel to burst.)

## Description

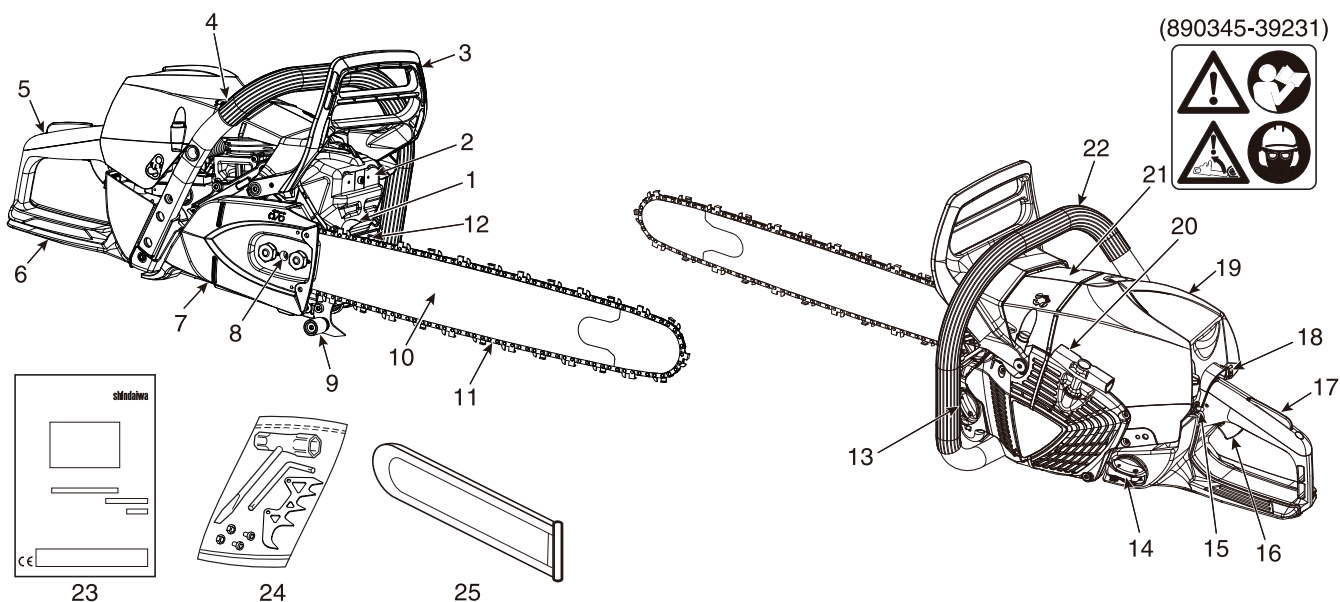

1. **Spiked bumpers** - Device, fitted in front of the guide bar mounting point, acting as a pivot when in contact with a tree or log.
2. **Silencer** - The silencer controls the exhaust noise and prevents hot, glowing particles of carbon from leaving the silencer.
3. **Front hand guard** - Guard between the front handle and the saw chain for protecting the hand from injuries and aiding in control of the chain saw if the hand slips off the handle.  
This guard is used to activate the chain brake which is to stop the saw chain rotation.
4. **Decompression device** - Device for lowering the compression in the cylinder, to aid starting.
5. **Rear handle (for the right hand)** - Support handle located towards the rear of the engine housing.
6. **Rear hand guard** - Extension on the lower part of the rear handle for protecting the hand from the chain if it breaks or degrooves.
7. **Clutch cover** - Protective cover to the guide bar, saw chain, clutch and sprocket when the chain saw is in use.
8. **Chain tension adjuster** - Device to adjust chain tension.
9. **Chain catcher** - A projection designed to reduce the risk of the operator's right hand from being hit by a chain which has broken or derailed from the guide bar during cutting.
10. **Guide bar** - The part that supports and guides the saw chain.
11. **Chain** - Chain, serving as a cutting tool.
12. **Type and serial number**
13. **Oil tank cap** - For closing the oil tank.
14. **Fuel tank cap** - For closing the fuel tank.
15. **Ignition switch** - Device for connecting and disconnecting the ignition system and thus allowing the engine to be started or stopped.
16. **Throttle trigger** - Device activated by the operator's finger, for controlling the engine speed.
17. **Throttle trigger lockout** - A safety lever which must be depressed before the throttle trigger can be activated in order to prevent the accidental operation of the throttle trigger.
18. **Choke control knob** - Device for enriching the fuel / air mixture in the carburettor to aid cold starting.
19. **Cylinder cover** - The cooling air flow grill. It covers the cylinder, spark plug and silencer.
20. **Starter handle** - The grip of the starter, for starting the engine.
21. **Safety decal** - Part number 890345-39231
22. **Front handle (for the left hand)** - Support handle located at the front of the engine housing.
23. **Operator's manual** - Included with unit.  
Read before operation and keep for future reference to learn proper, safe operating techniques.
24. **Tools** - 13 x 19 mm T-wrench (combination screwdriver / spark plug socket), L-wrench, spiked bumper, two bolts and two nuts.
25. **Guide bar cover** - Device for covering the guide bar and saw chain during transport and other times when the chain saw is not in use.

## Assembly

### Mounting guide bar and chain

#### WARNING

For your own safety, always stop the engine before performing any of the following operations.

#### CAUTION

1. All adjustments should be made cold.
2. Always wear gloves when working on chain.
3. Do not operate with a loose chain.

#### NOTE

Move the chain brake lever (Front hand guard) fully rearward to remove or install the clutch cover to the chain saw.

#### IMPORTANT

When you take off the clutch cover, first, loosen two nuts one turn at a time and furthermore, continue to loosen the nuts. If one side is tightened and the other nut is loosened, the collars for nut fall prevention may be deformed and the nut may come off.

1. Release chain brake
2. Two nuts
3. Clutch cover

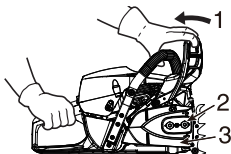

Install guide bar and chain as follows.

- ♦ Loosen two nuts and remove clutch cover.
  - ♦ Mount the bar and slide toward clutch to make saw chain installation easier.
4. Guide bar
  5. Clutch
  6. Bar hole
  7. Tension adjuster
  8. Direction to tension the chain

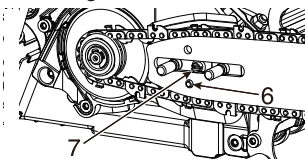
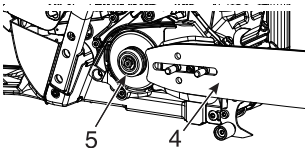

- ♦ Install saw chain as shown.  
(Ensure cutters are pointing in the right direction)

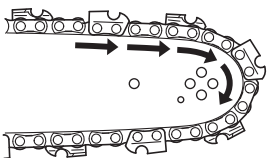

- ♦ Release the chain brake, and install the clutch cover over the guide bar studs. Tighten two nuts finger tight. Ensure that chain tension adjuster fits into bar hole.

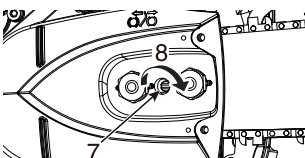

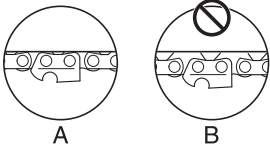

- ◆ Hold the bar nose up and turn the adjuster clockwise until the chain fits snugly against the underside of the bar.

A: Proper tension  
B: Improper tension

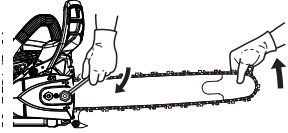

- ◆ Tighten both nuts with the bar nose held up.
  - ◆ Pull the chain around the bar by hand.
- Loosen the adjustment if you feel tight spots.

### Installation of the included spiked bumper

- ◆ Loosen two nuts and remove the clutch cover.

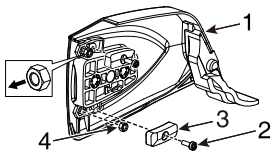

1. Clutch cover
2. Bolt
3. Guard piece
4. Nut

- ◆ Loosen the two bolts of the clutch cover and remove the two guard pieces. Insert the two nuts in the bag to the holes with facing flat surface to the clutch cover. Attach the two guard pieces to their original positions in the direction shown in the illustration and secure them with the bolts.

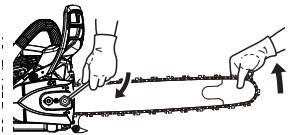

- ◆ Install the guide bar, saw chain and clutch cover (see page 12 "Mounting guide bar and chain").

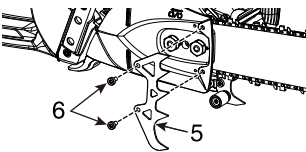

- ◆ Secure the spike bumper to the clutch cover using the two bolts in the bag.
5. Spiked bumper
  6. Two bolts

## Operation

### Fuel and lubricant

#### CAUTION

**Whenever opening up the fuel tank, always loosen the cap very slowly and wait for the tank pressure to be equalized before removing the cap.**



- Fuel is a mixture of regular grade petrol and an air-cooled 2-stroke engine oil. Minimum 89 Octane unleaded petrol is recommended.  
Do not use fuel containing methyl alcohol or more than 10 % of ethyl alcohol.
- Recommended mixture ratio; 50 : 1 (2 %) for ISO-L-EGD Standard (ISO 13738), JASO FC, FD grade and **shindaiwa** recommended oil.
  - Never use two-stroke oil intended for water-cooled engines, motor-cycle engines.
  - Do not mix directly in engine fuel tank.
  - Avoid spilling petrol or oil.  
Spilled fuel should always be wiped up.
  - Handle petrol with care, it is highly inflammable.
  - Always store fuel in approved container.

### Chain lubricant



- Proper lubrication of the chain while in operation minimizes friction between the chain, the guide bar and sprocket and also clutch components such as needle bearing and clutch assembly.  
Use **shindaiwa** genuine chain oil or **shindaiwa** recommended chain oil specially formulated for bars and chains for proper lubrication.  
These oils contain tackifiers, anti-aging and anti-oxidizing agents.  
Consult your **shindaiwa** dealer for the proper chain oil.
- Never use waste or reclaimed oil to avoid various malfunctions on oil system, clutch system, chain and guide bar.  
Lubrication problems caused by the use of improper oil will void the warranty.
- Especially, vegetable based chain oil quickly turns to resin and adheres to oil pump, chain, guide bar, clutch needle bearing and clutch assembly.  
It causes malfunctions and shorten product life.  
Flush chain oil system with mineral or chemical based chain oil after use, if it is required to use vegetable oil due to local / municipal rule or any other reason.
- For a short time emergency operation, fresh SAE 10W-30 motor oil can be used.

### Cap indication

Fuel and oil tanks are indicated by the following illustrations.

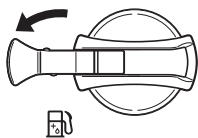

Fuel tank cap  
(Red)



Chain oil tank cap  
(Black)

---

## Winter operation

### NOTE

- ♦ Change the air shutter to its cold position (with the snowman mark facing up) when the outside air temperature is 5 °C or lower.
- ♦ For operation above 5 °C, return the air shutter to its original position.
- ♦ Failing to do so will cause the engine to be overheated.

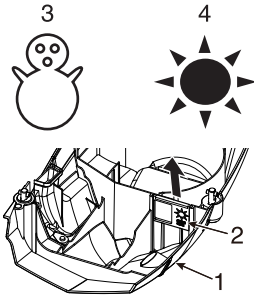

1. Cylinder cover
2. Air shutter
3. Cold weather position (snowman mark)
4. Warm weather position (sun mark)

Use the air shutter to prevent carburettor troubles in winter.

- ♦ Pull the choke knob and remove the cylinder cover.
- ♦ Pull out the air shutter and insert it with the snowman mark facing up.
- ♦ For operation above 5 °C, return the air shutter to its original position (with the sun mark facing up).

## Starting the cold engine

### WARNING

- ◆ After choke control knob is pulled and then knob is returned to original position, throttle remains a little open (latch condition).
- ◆ If engine is started in this latch condition, chain starts to turn.  
Do not start engine before chain brake is activated.

### CAUTION

1. After starting the engine, immediately squeeze and release throttle trigger for disengaging throttle latch and returning engine to idle, and pull front hand guard towards the operator immediately. (Chain brake RELEASED position)
2. Do not increase engine speed while chain brake is engaged.
3. Use the chain brake only in starting the engine or in emergencies.
4. Never use throttle latch for cutting.  
Use it only when starting the engine.

### NOTE

Do not pull starter rope out to the maximum position.  
Do not allow starter handle to snap back against the casing.

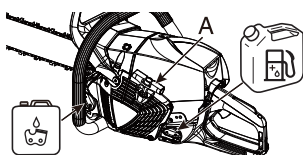

- A: Starter handle
1. Chain brake ACTIVATED position
  2. Ignition switch (Run)
  3. Decompression device
  4. Choke control knob (Close)
  5. Choke control knob (Open)

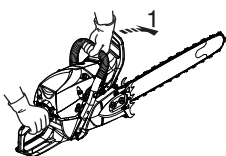

- ◆ Fill the fuel tank with fuel mixture.  
It is not permitted to fill fuel above the shoulder level of fuel tank.
- ◆ Fill the chain oil tank with lubricant.
- ◆ Press hand guard forward.  
(Chain brake ACTIVATED position)

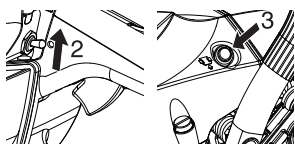

- ◆ Lift ignition switch up.
- ◆ Press the decompression device.



- ◆ Pull choke control knob all the way out.

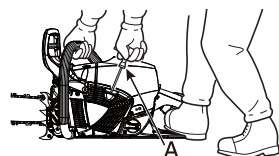

- ◆ Securely hold the chain saw.
- ◆ Make sure guide bar and saw chain are not touching anything when starting the saw.
- ◆ Pull starter handle several times until first firing sound is heard.



- ◆ Push choke control knob all the way in.
- ◆ Press the decompression device and pull starter handle again.

---

## Starting the warm engine

1. Chain brake ACTIVATED position
- ◆ Confirm there is fuel and chain oil in the tanks.
  - ◆ Press hand guard forward.  
(Chain brake ACTIVATED position)
  - ◆ Lift ignition switch up.
  - ◆ Press the decompression device.

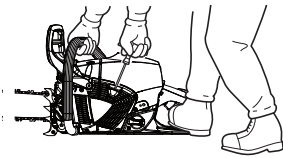
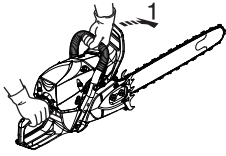

- ◆ Securely hold the chain saw.
- ◆ Pull starter handle.
- ◆ Choke may be used if necessary, but after first firing sound pull throttle trigger a little to release throttle latch and choke.  
After choke control knob is pulled and then knob is returned to original position, throttle remains a little open (latch condition).

## Running

1. Chain brake RELEASED position
  2. Throttle trigger lockout
  3. Throttle trigger
- ◆ After engine starts, allow it to idle for a few minutes.
  - ◆ Pull front hand guard towards the operator immediately.  
(Chain brake RELEASED position)

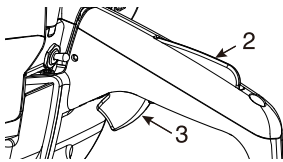
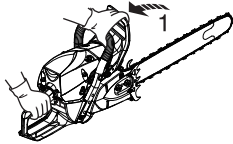

- ◆ Squeeze throttle trigger gradually to increase engine revolution.
- ◆ The chain starts moving when the engine reaches 4000 r/min approximately.
- ◆ Ensure proper acceleration and lubrication of saw chain and guide bar.
- ◆ Do not run the engine at high speed unnecessarily.
- ◆ Be sure that saw chain stops moving when throttle trigger is released.

## Stopping the engine

### NOTE

If engine does not stop, pull choke control knob all the way out to stop engine. Return the unit to your authorized **shindaiwa** dealer to check and repair ignition switch before starting the engine again.

1. Throttle trigger
  2. Ignition switch
- ♦ Release throttle trigger and allow engine to idle.
  - ♦ Push ignition switch down.

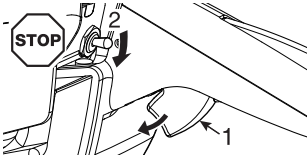

## Checking chain tension

### ⚠ WARNING

Make sure that the engine is shut off when checking chain tension.

### NOTE

Always loosen clutch cover nuts before turning the chain tension adjuster, otherwise the clutch cover and tensioner will be damaged.

- ♦ Chain tension should be checked frequently during work and corrected if necessary.
- ♦ Tension the chain as tight as possible, but so it can still be pulled easily along the bar by hand.

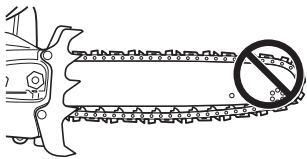

## Chain lubrication test

- ♦ Hold the chain just above a dry surface and open the throttle to half speed for 30 seconds. A thin line of "thrown" oil should be seen on the dry surface.



## Pre cutting test

- ♦ Familiarize yourself with your chain saw before you start actual cutting.
- ♦ For this purpose it may be wise to practice by cutting some small logs or limbs several times.
- ♦ Do not allow either people or animals into the work area. Multiple operators - Keep a safe distance between two or more operators when working together simultaneously.

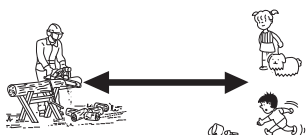

## Correct use of chain brake

### DANGER

**Kickback motion is very hazardous.**

**If the tip of the bar touches wood or the like, the guide bar kicks back in an instant.**

**The chain brake reduces the possibility of injury due to kickback.**

**Always check that chain brake works properly before use.**

### NOTE

- For practice, while cutting a small tree, push the front guard forward to engage the brake.
- At all times, confirm whether the brake works properly before each task.
- If the chain brake is clogged with wood chips, function of the brake deteriorates a little. Always keep the device clean.
- Do not increase engine revolutions while the chain brake is engaged.
- Chain brake is used in emergencies.  
Do not use it unless absolutely necessary.
- When using throttle latch at starting, keep the chain brake in position.  
And after starting the engine, release the brake immediately.
- Never test the brake in an area where petrol fumes are present.

### Chain brake

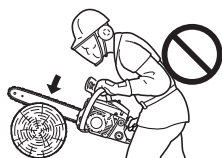
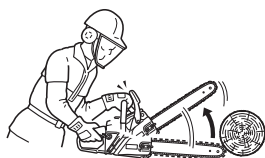

The chain brake's function is to stop chain rotation after a kickback.

It neither prevents nor reduces kickback.

Do not depend on the chain brake for protection against kickback.

Even with a chain brake, depend on your own good sense and proper cutting methods just as though there were no chain brake.

Even with normal use and proper maintenance, the response time of the brake may lengthen.

The following may interfere with the brake's ability to protect the operator:

- Saw wrongly held too close to operator's body.  
Kickback time may be too fast even for a perfectly maintained brake to work in time.
- The operator's hand may not be in position to contact the hand guard.  
Brake will not be tripped.
- Lack of proper maintenance lengthens the brake's stopping time, making it less effective.
- Dirt, grease, oil, pitch, etc. getting into the working parts of the mechanism may lengthen the stopping time.
- Wear and fatigue of the activating brake spring, and wear of the brake / clutch drum and pivot points may lengthen the brake's stopping time.
- A damaged hand guard and lever may render the brake inoperative.

## Checking the brake function of the brake

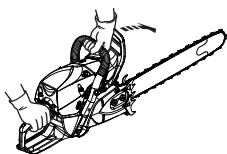

1. Place the chain saw on the ground.
2. Hold the handle with both hands and accelerate the engine to high speed by using the throttle trigger.
3. Operate the chain brake by turning your left wrist against the front hand guard whilst gripping the front handle.
4. The chain stop immediately.
5. Release the throttle trigger.

If the chain does not stop immediately, take the saw to your **shindaiwa** dealer to repair.

## Release the chain brake

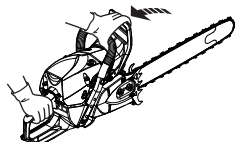

- ♦ When front hand guard is fully pulled towards the operator, chain brake is released.

## Non-manual chain brake

### IMPORTANT

When checking the operation of the non-manual chain brake, use a soft surface substance like wood to provide the impact so the saw chain is not damaged.

- 1). **End of the guide bar** may be placed at the height about 40 cm.
- 2). **Rear handle** should be gripped lightly with the right hand.

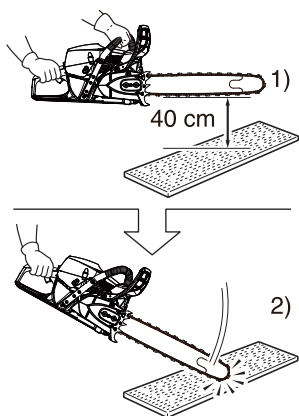

The non-manual chain brake stops the operation of the saw chain in such a manner that the kickback action produced at the end of the guide bar non-manually actuates the chain brake. To make sure that the non-manual chain brake operates properly, proceed as follows:

1. **Stop the engine of the chain saw.**
2. Operate the front and rear handles with hands (grip them lightly), so that the guide bar may be placed at the height of about 40 cm as shown in Fig.
3. Softly detach the left hand from the front handle, and touch the end of the guide bar against the wood or the like placed below so that the machine receives an impact.  
(\* at this time the rear handle should be gripped lightly with right hand)
4. The impact is transferred to the brake lever, which actuates the chain brake.

## Cutting instruction

### DANGER

Do not let the nose or tip of the guide bar touch anything while engine is running to avoid kickback.

### IMPORTANT

Acids from decaying palm tree sap may corrode crankcase and oil tank housings made of aluminium and magnesium alloys.

To minimize the chance of this occurring, make sure to follow the cleaning procedure listed below.

Make sure to clean metal parts from palm sap **immediately** after use.

- Remove sprocket cover.  
Clean wood chips and sawdust from cover and engine crankcase.
- Never use metal tools for cleaning which may scratch the metal paint and allow corrosion to develop.
- Clean sap accumulation from metal parts with cloth and warm water soap.
- Rinse with clean water and dry metal surfaces.
- Apply a light coating of engine or bar and chain oil to metal parts after they are cleaned.

### General

In all circumstances the operation of the chain saw is a one-man job.

It is difficult at times to take care of your own safety, so don't assume the responsibility for a helper as well.

After you have learned the basic techniques of using the saw, your best aid will be your own good common sense.

The accepted way to hold the saw is to stand to the left of the saw with your left hand on the front handle so you can operate the throttle trigger with your right index finger.

Before attempting to fell a tree, cut some small logs or limbs.

Be thoroughly familiar with the controls and the responses of the saw.

Start the engine, see that it is running properly.

Squeeze the trigger to open the throttle wide open, then start the cut.

It is not necessary to press down hard to make the saw cut.

If the chain is properly sharpened, the cutting should be relatively effortless.

Pushing the saw too hard will slow the engine and cutting will actually be more difficult.

Some material may adversely affect the housing of your chain saw.

(Example: palm tree acid, fertilizer etc.)

To avoid housing deterioration carefully remove all packed saw dust around clutch and guide bar area and wash with water.

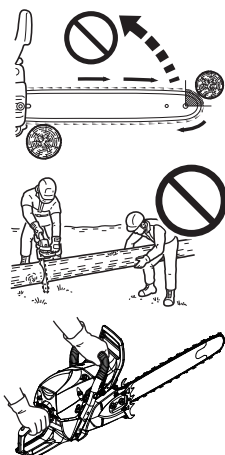

## Felling a tree

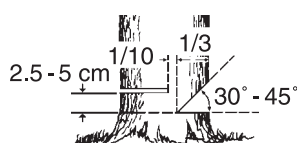
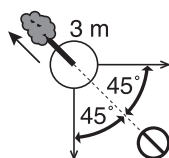

A falling tree can seriously damage anything it may hit - a car, a house, a fence, a power-line or another tree.

There are ways to make a tree fall where you want it, so first decide where that is!

Before cutting, clear the area around the tree.

You will need good footing while working and you should be able to work the saw without hitting any obstacles.

### Next select a path of retreat.

When the tree begins to fall you should retreat away from the direction of fall at a 45-degree angle and at least 3 m from the trunk to avoid the trunk kicking back over the stump.

### Begin the cut on the side to which the tree is to fall.

- ♦ Notch: 1/3 of diameter and 30° to 45° angle
- ♦ Back cut: 2.5 to 5 cm higher
- ♦ Uncut hinge wood: 1/10 of diameter

Cut a notch approximately 1/3 of the way into the tree.

The position of this notch is important since the tree will try to fall "into" the notch.

The felling cut is made on the side opposite the notch.

Make the felling cut by placing spiked bumper 2.5 cm to 5 cm above the bottom of the notch and stop cutting at approximately 1/10 of diameter to the inner edge of the notch in order to leave the uncut portion of the wood as a hinge.

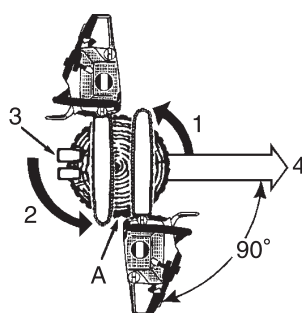

1. Notch cuts
2. Back cut
3. Wedges (when room)
4. Fall

A: Leave 1/10 of diameter hinge

Do not try to cut through to the notch with the felling cut.

The remaining wood between the notch cut and felling cut will act as a hinge when the tree falls, guiding it in the desired direction.

When the tree starts to fall, stop the engine, place the saw on the ground and make your retreat quickly.

### Fell big tree.

1. Notching cuts
  2. Draw-across method
  3. Back cut
  4. Draw-across method
  5. Felling cuts
- A: Wedges

To fell big trees with a diameter exceeding twice the bar length, start the notching cuts from one side and draw the saw through to the other side of the notch.

Start the back cut on one side of the tree with the spiked bumper engaged, pivoting the saw through to form the desired hinge on that side.

Then remove the saw for the second cut.

Insert the saw in the first cut very carefully so as not to cause kickback.

The final cut is made by drawing the saw forward in the cut to reach the hinge.

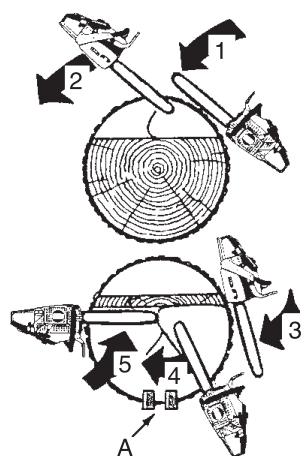

## Limbing

### CAUTION

**Don't saw above chest height.**

Limbing a fallen tree is much the same as bucking.  
Never remove a limb from a tree while it is supporting your weight.  
Be careful of the tip touching other limbs.  
Always use both hands.

Don't cut with the saw overhead or the bar in a vertical position.  
If the saw should kickback, you may not have good enough control to prevent possible injury.

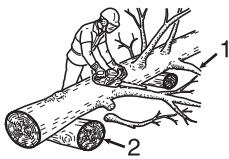
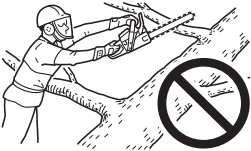

### **Know how limb is stressed**

1. Leave supporting limbs till last.
2. Slide support logs under trunk.
3. If you have thick branches, work from the outside to the inside to avoid your bar and chain get stuck.

## Bucking

### CAUTION

**Stay on the uphill side of logs.**

Bucking is the sawing of a log or fallen tree into smaller pieces.  
There are a few basic rules which apply to all bucking operations.  
Keep both hands on the handles at all times.  
Support logs if possible.

When cutting on a slope or hillside, always stand uphill.

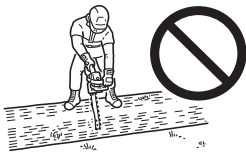
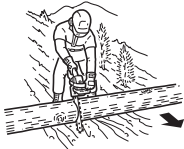

**No standing on log.**

## Tension and compression in timber

### **⚠ WARNING**

Never use throttle latch for cutting jobs.

### **⚠ CAUTION**

If you have misjudged the effects of tension and compression, and cut from the wrong side, the timber will pinch the guide bar and chain, trapping it.

Racing the engine with the chain jammed will burn out your clutch.

If the chain should become jammed and the saw can not be removed from the cut do not force it out.

Stop the saw, force a wedge into the cut to open it up.

Never force the saw when it is jammed.

Do not force the saw into the cut.

A dull chain is unsafe and will cause excessive wear to the cutting attachments.

A good way to tell when the chain is dull is when fine saw dust comes out instead of chips.

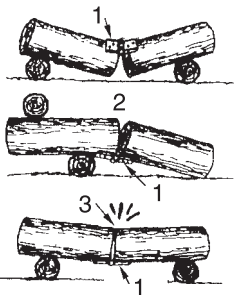

1. Hinge
2. Opened
3. Closed

A length of timber lying on the ground will be subject to tension and compression, depending at which points the major support is.

When timber is supported at its ends the compression side is at the top and the tension side is at the bottom.

To cut between these support points, make the first cut downwards approximately 1/3rd the timber diameter.

The second cut is made upwards and should meet the first cut.

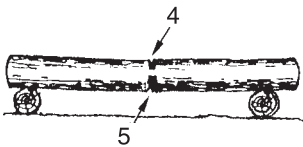

#### **Heavy stress**

4. 1/3 diameter. To avoid split.
5. Weakening cut to finish.

When the timber is supported at one end only, make the first cut upwards approximately 1/3rd the timber diameter.

The second cut is made downwards and should meet the first cut.

#### **Overbuck**

6. Down
7. Unsupported end

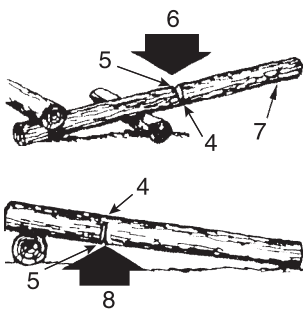

#### **Underbuck**

8. Up

9. Wedge

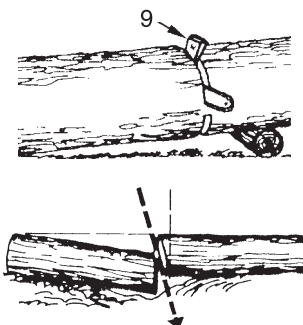

Make angled cut when one section may settle against the other.

## Service maintenance guide

Area	Maintenance	Page	Before use	Monthly
Air filter	Clean / Replace	29	•	
Fuel system	Inspect	29	•	
Fuel filter	Inspect / Clean / Replace	29	•	
Oil filter	Inspect / Clean / Replace	29	•	
Spark plug	Inspect / Clean / Adjust / Replace	29		•
Cooling system	Inspect / Clean	31	•	
Guide bar	Inspect / Clean	30	•	
Sprocket / Clutch drum	Inspect / Replace	30	•	•
Carburettor	Adjust / Replace and adjust	30		•
Silencer	Inspect / Tighten / Clean	31	•O	
Chain brake	Inspect / Replace	19	•O	
Starter rope	Inspect	-	•	
Screws, bolts and nuts	Inspect, Tighten / Replace	-	•O	

### **WARNING**

○ If not maintained properly, the product may pose a serious risk to physical health.

### **CAUTION**

Before and after using the product, check the antivibration rubber or spring for making sure that it is not worn, cracked, or deformed.

### **NOTE**

If not maintained properly, the product's performance may deteriorate.

### **IMPORTANT**

Time intervals shown are maximum.  
 Actual use and your experience will determine the frequency of required maintenance.  
 If your saw is subjected to high loads due to a fall or impact, inspect each part.  
 If you continuously use vegetable based chain oil, inspect and do maintenance often.  
 When you find anything wrong, ask your **shindaiwa** dealer for repair.

## Troubleshooting

Trouble		Cause	Remedy	
Engine	- hard to start - does not start			
Engine cranks	Fuel at carburettor	Not fuel at carburettor	<ul style="list-style-type: none"> <li>♦ Fuel filter clogged</li> <li>♦ Fuel line clogged</li> <li>♦ Carburettor</li> </ul>	<ul style="list-style-type: none"> <li>♦ Clean or replace</li> <li>♦ Clean</li> <li>♦ Ask your <b>shindaiwa</b> dealer</li> </ul>
	Fuel at cylinder	No fuel at cylinder	♦ Carburettor	♦ Ask your <b>shindaiwa</b> dealer
		Silencer wet with fuel	♦ Fuel mixture is too rich	<ul style="list-style-type: none"> <li>♦ Open choke</li> <li>♦ Clean / replace air filter</li> <li>♦ Ask your <b>shindaiwa</b> dealer</li> </ul>
	Spark at end of plug wire	No spark at end of plug wire	<ul style="list-style-type: none"> <li>♦ Ignition switch off</li> <li>♦ Electrical problem</li> </ul>	<ul style="list-style-type: none"> <li>♦ Turn switch on</li> <li>♦ Ask your <b>shindaiwa</b> dealer</li> </ul>
	Spark at plug	No spark at plug	<ul style="list-style-type: none"> <li>♦ Covered with carbon</li> <li>♦ Fouled with fuel</li> <li>♦ Spark plug defective</li> </ul>	<ul style="list-style-type: none"> <li>♦ Clean or replace</li> <li>♦ Clean or replace</li> <li>♦ Replace plug</li> </ul>
Engine does not crank		♦ Internal engine problem	♦ Ask your <b>shindaiwa</b> dealer	
Engine runs	Dies or accelerates poorly	<ul style="list-style-type: none"> <li>♦ Air filter dirty</li> <li>♦ Fuel filter dirty</li> <li>♦ Fuel vent plugged</li> <li>♦ Spark plug</li> <li>♦ Cooling system plugged</li> <li>♦ Exhaust port / silencer plugged</li> </ul>	<ul style="list-style-type: none"> <li>♦ Clean or replace</li> <li>♦ Clean or replace</li> <li>♦ Clean</li> <li>♦ Clean and adjust / replace</li> <li>♦ Clean</li> <li>♦ Clean</li> </ul>	
Rotating saw chain at idling speed		<ul style="list-style-type: none"> <li>♦ Carburettor</li> <li>♦ Clutch damaged or binded</li> </ul>	<ul style="list-style-type: none"> <li>♦ Ask your <b>shindaiwa</b> dealer</li> <li>♦ Ask your <b>shindaiwa</b> dealer</li> </ul>	

### **WARNING**

- ♦ **All chain saw service operations, other than items listed in the Operator's Manual, should be performed by competent service personnel.**
- ♦ **Fuel vapors are extremely flammable and may cause fire and / or explosion. Never test for ignition spark by grounding spark plug near cylinder plug hole, otherwise serious personal injury may result.**

## Saw chain maintenance

### WARNING

Switch off the engine before sharpening the chain.  
Always wear gloves when working on chain.

### CAUTION

The following faults will increase the risk of kickback considerably.

- 1) Top plate angle too large
- 2) File diameter too small
- 3) Depth gauge too large

### NOTE

These angles are referred to as Oregon 73LPX, 73EXL and Carlton A2LM saw chains.  
For other branded saw chain, follow it's chain manufacturer's instruction.

- ♦ Properly filed cutters are shown below.

A: Top plate angle A2LM; 30°, 73LPX and 73EXL; 25°



B: Top plate cutting angle A2LM; 60°, 73LPX and 73EXL; 55°

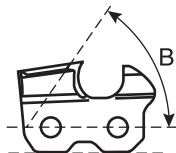

C: Depth gauge A2LM; 0.71 mm, 73LPX and 73EXL; 0.65 mm

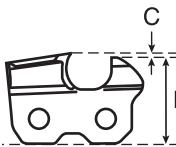

D: Parallel

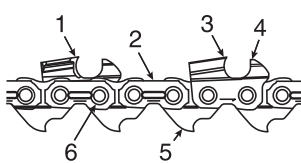

1. Left hand cutter
2. Tie strap
3. Right hand cutter
4. Depth gauge
5. Drive link
6. Rivet

Never operate a chain saw with a dull or damaged chain.

If the chain requires excessive pressure to cut or produces dust instead of wood chips then inspect the cutters for damage.

When sharpening the chain the objective will be to maintain the same angles and profiles throughout its life as when it was new.

Inspect the chain for damage or wear every time you refuel your chain saw.

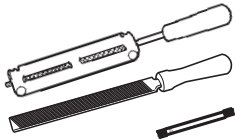

♦ Sharpening

In order to file the chain correctly you need: round file and file holder, flat file and a depth gauge tool.

By using the correct file size (5.5 mm Round file) and a file holder, it is easier to receive a good result.

Consult your **shindaiwa** dealer for correct sharpening tools and sizes.

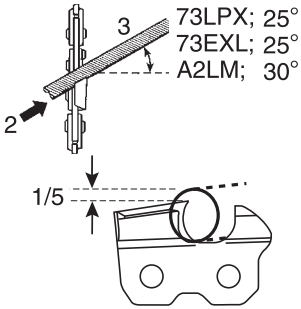
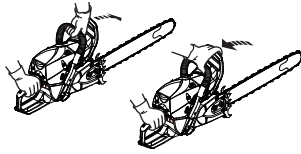

1. Lock the chain - push the front hand guard forward.  
To rotate the chain - pull the front hand guard against front handle.
2. Your chain will have alternative left and right hand cutters.  
Always sharpen from the inside out.
3. Keep the angle lines of the file holder parallel to the line of the chain and file the cutter back until the damaged area (side plate and top plate) has been removed.

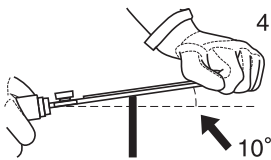

4. Hold the file tipped 10° upward.

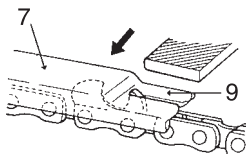

5. Avoid touching the tie straps with the file.
6. Sharpen the most damaged cutter first and then take all the other cutters back to the same length.
7. The depth control determines the thickness of wood chip produced and must be maintained correctly throughout the chain life.
8. As the cutter length is reduced, the depth control height is altered and must be reduced.
9. Position the depth gauge, and file off any of the depth control which protrudes.

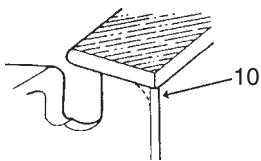

10. Round off the front of the depth control to allow smooth cutting.

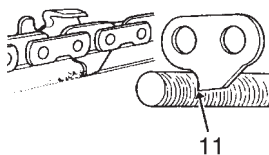

11. Drive link serves to remove sawdust from the groove of the guide bar.  
Therefore, keep the lower edge of the drive link sharp.

When setting of the chain is finished, soak it in oil and wash away filings completely before using.

When the chain has been filed on the bar, supply sufficient oil to it, and rotate the chain slowly to wash away the filings before using again.

If the chain saw is operated with filings clogged in the groove, the saw chain and the guide bar will be damaged prematurely.

If the saw chain becomes soiled with resin for instance, clean it with kerosene and soak it in oil.

## Service

- ♦ If you have any questions or problems, please contact your **shindaiwa** dealer.

### Air filter

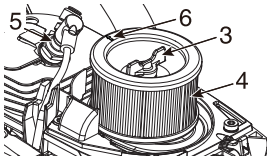
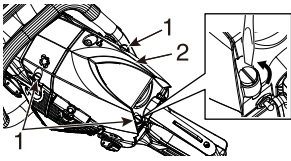

1. Cylinder cover bolt
2. Cylinder cover
3. Air filter cover
4. Air filter
5. Spark plug
6. Arrow

- ♦ Check before every use.
- ♦ Close choke.
- ♦ Turn three cylinder cover bolts anticlockwise by 90° and remove the cylinder cover.
- ♦ Remove the air cleaner cover and the air filter.  
Brush off dust lightly, or clean with compressed air, or replace the air filter.
- ♦ Reinstall the air filter, air filter cover and cylinder cover.  
Install the air filter with the arrow pointing toward the spark plug.

### Check fuel system

- ♦ Check before every use.
- ♦ After refuelling, make sure fuel does not leak or exude from around fuel pipe, fuel grommet or fuel tank cap.
- ♦ In case of fuel leakage or exudation there is a danger of fire.  
Stop using the machine immediately and request your dealer to inspect or replace.

### Fuel filter

## DANGER

**Petrol and fuel are extremely flammable.  
Extreme caution is required when handling petrol or fuel.**

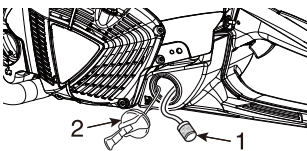

1. Fuel filter
  2. Fuel tank cap
- ♦ Check periodically.
    - Do not allow dust to enter fuel tank.
    - A clogged filter will cause difficulty in starting engine or abnormalities in engine performance.
    - Pick up the fuel filter through fuel inlet port with a piece of steel wire or the like.
    - When the filter is dirty, replace it.
    - When the inside of the fuel tank is dirty, it can be cleaned by rinsing the tank out with petrol.

### Oil filter

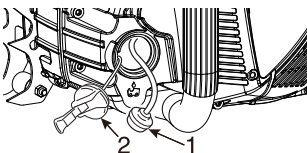

1. Oil filter
  2. Oil tank cap
- ♦ Check periodically.
    - Do not allow dust to enter oil tank.
    - A clogged oil filter will affect the normal lubricating system.
    - Pick it up through oil filling hole with a piece of steel wire or the like.
    - If the filter is dirty, wash it in petrol or replace it.
    - When the inside of the oil tank gets dirty, it can be cleaned by rinsing the tank out with petrol.

### Spark plug

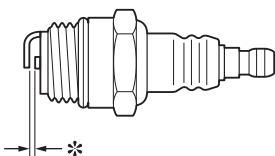

- \* Spark plug gap: 0.5 mm (BPMR8Y-5)
- ♦ Fastening torque: 15 to 17 N•m (150 to 170 kgf•cm)

## Guide bar

### NOTE

When replacing guide bar or saw chain, ask your **shindaiwa** dealer.

1. Groove                      2. Oil hole                      3. Guide bar                      4. Sprocket

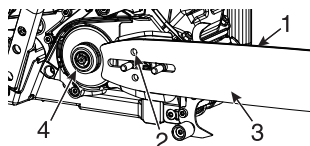

- ♦ Clean before using.
  - Clean the groove of the guide bar with a small screw driver, for example.
  - Clean oil holes with a wire.
- ♦ Reverse guide bar periodically.
- ♦ Check sprocket and the clutch and clean the bar mount area before installation of the guide bar. Replace either or both if worn.

### Sprocket / Clutch drum

- \* Worn out: 0.5 mm
- ♦ The damaged sprocket will cause premature damage or wear of saw chain.
  - When the sprocket has worn out 0.5 mm or more, replace it.
- ♦ Check sprocket when you install new chain. Replace it if worn.
- ♦ Check clutch drum, if it rotates freely and smoothly. If not, ask your dealer for repair.

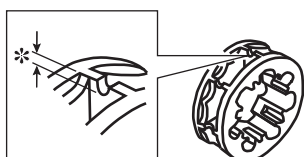

### Carburettor

### ⚠ CAUTION

**When starting, idle speed adjuster (T) should be adjusted not to rotate the saw chain. When there is some trouble with the carburettor, contact your dealer.**

T: Idle speed adjuster

- ♦ Do not adjust the carburettor unless necessary.
- ♦ To adjust the carburettor proceed as follows:
  - Start engine and allow it to run at high idle until warm.
  - Turn the idle speed adjuster (T) anticlockwise until the saw chain stops moving.
  - Turn idle speed adjuster (T) anticlockwise an additional 1/2 turn.
  - Accelerate to full throttle to check for smooth transition from idle to full throttle.

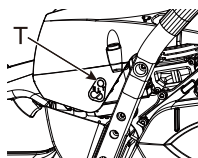

### Automatic oiler

1. Oil adjusting screw                      2. Decrease                      3. Increase

- ♦ The discharge volume of the automatic oiler is adjusted to 7 mL/min approximately at 7000 r/min, prior to shipment from factory.
  - To increase the delivery volume, turn the adjusting screw anticlockwise. When the adjusting screw touches stopper and stops, this position indicates maximum discharge volume. (13 mL/min at 7000 r/min)
  - Do not turn the adjusting screw beyond the maximum or minimum limit of volume adjustment.

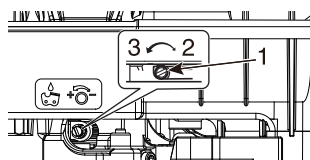

## Cylinder fins (Cooling system)

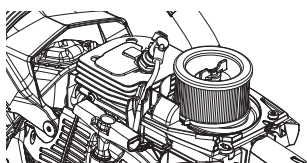

- ♦ Check periodically.
- ♦ Clogged fins will result in poor engine cooling.
- ♦ Remove dirt and dust from between fins to let cooling air pass easily.

## Silencer

### NOTE

Carbon deposits in silencer will cause drop in engine output.  
The spark arrester screen must be checked periodically.

1. Silencer
2. Bolt
3. Spark arrester screen

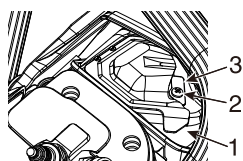

- ♦ Remove the cylinder cover and the spark plug lead.
- ♦ Remove the spark arrester screen bolt and pull out the screen from the silencer body.
- ♦ Clean carbon deposits from the silencer components.
- ♦ Replace the screen if it is cracked, or has holes burned through.
- ♦ Assemble the components in reverse order.

## Replacement guide bar and chain

### IMPORTANT

- ♦ Only use replacement bars and chains specified by the manufacture or the equivalent.  
Otherwise, there may be a risk of accidents and damage to the machine.

Length cm	Guide bar	Chain	Sprocket rim (Part number)	Clutch drum (Part number)
45	U45R73-68AA- SD	73EXL-68E	3/8-7 (175033-14731)	(A556-001930)
		73LPX-68E		
50	U50R73-72AA- SD	73EXL-72E		
		73LPX-72E		
60	U60R73-84AA- SD	73EXL-84E		
		73LPX-84E		
70	U70R73-92AA- SD	73EXL-92E		
		73LPX-92E		

---

## Storage

### Long term storage (Over 30 days)

#### **WARNING**

Do not store in an enclosure where fuel fumes may accumulate or reach an open flame or spark.

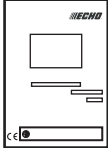

#### **NOTE**

For future reference, you should keep this operator's manual.

Do not store your unit for a prolonged period of time (30 days or longer) without performing protective storage maintenance which includes the following:

1. Drain the fuel tank completely outdoors over bare ground and pull the recoil starter handle several times to remove fuel from the carburettor. Do not drain fuel indoors.
2. Always store fuel in approved container.
3. Place the ignition switch in the "STOP" position.
4. Remove accumulation of grease, oil, dirt and debris from exterior of unit.
5. Perform all periodic lubrication and services that are required.
6. Tighten all the screws, bolts and nuts.
7. Remove the spark plug and pour 10 mL of fresh, clean, two-stroke engine oil into the cylinder through the spark plug hole.
  - A. Place a clean cloth over the spark plug hole.
  - B. Pull the recoil starter handle 2 or 3 times to distribute the oil inside the cylinder.
  - C. Observe the piston location through the spark plug hole.

Pull the recoil starter handle slowly until the piston reaches the top of its travel and leave it there.
8. Install the spark plug (Do not connect ignition cable).
9. Cover the chain and the guide bar with the guide bar cover before putting them in storage.
10. Store unit in a dry, dust free place, out of the reach of children and other unauthorized persons.

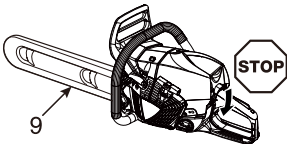

---

## Disposal procedure



- ♦ Dispose of waste oil in accordance with local regulations.
- ♦ Major plastic parts making up the product have codes showing their materials. The codes refer to the following materials; dispose of those plastic parts in accordance with local regulations.

Mark	Material
>PA6-GF<	Nylon 6 - Glass fibre
>PA66-GF<	Nylon 66 - Glass fibre
>PP-GF<	Polypropylene - Glass fibre
>PE-HD<	Polyethylene
>POM<	Polyoxymethylene

- ♦ Please contact your **shindaiwa** dealer in case you do not know how you should dispose of waste oil / plastic parts.

## Specifications

Model		<b>73lsx</b>
<b>External dimensions:</b> Length × Width × Height	mm	477 × 249 × 323
<b>Mass:</b> Saw without guide bar and chain, empty tanks	kg	6.7
<b>Volume:</b> Fuel tank Tank for chain lubrication oil Fuel (Mixture ratio)  Oil (Chain oil)	cm <sup>3</sup> (mL) cm <sup>3</sup> (mL)	800 360 Regular grade petrol. Minimum 89 Octane unleaded petrol is recommended. Do not use fuel containing methyl alcohol or more than 10 % of ethyl alcohol. 50 : 1 ( <b>2 %</b> ) for ISO-L-EGD Standard (ISO 13738), JASO FC, FD grade and <b>shindaiwa</b> recommended oil. Special chain oil or motor oil
<b>Cutting length:</b> All specified usable cutting lengths of guide bar	cm	45, 50, 60, 70
<b>Chain:</b> Specified pitch Specified gauge (thickness of drive links) Type of guide bar Guide bar gauge Type of chain  Chain speed at the maximum engine speed Chain speed at the maximum engine power speed Lubrication	mm mm cm mm  m/s m/s	9.53 (3/8 inch) 1.47 (0.058 inch) 45, 50, 60, 70 ( <b>shindaiwa</b> ) 1.47 (0.058 inch) Carlton A2LM Oregon 73LPX, 73EXL 28.9 22.2 Adjustable automatic oil pump
<b>Sprocket:</b> Specified number of teeth Specified pitch	mm	7 9.53 (3/8 inch)
<b>Engine:</b> Type Carburettor Magneto Spark plug Starter Power transmission Decompression device Engine displacement Maximum shaft brake power (ISO 7293) Recommended maximum speed with cutting attachment Recommended speed at idling	cm <sup>3</sup> kW r/min r/min	Air cooled 2-stroke single cylinder Diaphragm type Flywheel magneto, CDI system NGK BPMR8Y-5 (NGK BPMR8Y)* Recoil starter Automatic centrifugal clutch With 73.5 4.1 13000 3000 (2900 - 3100)
<b>Sound pressure level:</b> (ISO 22868) $L_{p Aeq} =$ Uncertainty $K_{pA} =$ <b>Sound power level:</b> (ISO 22868) $L_{WAFl+Ra} =$ Uncertainty $K_{WA} =$	dB(A) dB(A) dB(A) dB(A)	106.8 1.5 116.9 1.0
<b>Vibration:</b> (ISO 22867) Equivalent values $a_{hv,eq}$ Front handle / Rear handle Uncertainty $K =$	m/s <sup>2</sup> m/s <sup>2</sup>	4.2 / 3.8 1.3
<b>Other devices:</b>		Front hand guard, Rear hand guard, Throttle trigger lockout, Chain catcher, Chain brake, Anti-vibration device, Spark arrester screen, Spiked bumper

\*BPMR8Y-5 has a longer spark plug usage time than BPMR8Y.

---

## Declaration of conformity

The undersigned manufacturer:

**YAMABIKO CORPORATION  
1-7-2 SUEHIROCHO  
OHME ; TOKYO 198-8760  
JAPAN**

This declaration of conformity is issued under the sole responsibility of the manufacturer.

declares that the hereunder specified new unit:

### PORTABLE CHAIN SAW

**Brand: shindaiwa  
Type: 73lsx**

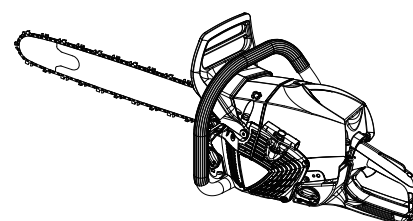

complies with:

- \* the requirements of Machinery Directive **2006/42/EC**  
(use of harmonized standard **ISO 11681-1:2011**)
- \* the requirements of Directive **2014/30/EU**  
(use of harmonized standard **EN ISO 14982:2009, EN 55012:2007+A1:2009**)
- \* the requirements of Directive **2011/65/EU**  
(use of harmonized standard **EN IEC 63000:2018**)
- \* the requirements of Directive **2000/14/EC**

Conformity assessment procedure followed **ANNEX V**

Measured sound power level:  $L_{WA}$  **117 dB(A)**

Guaranteed sound power level:  $L_{WA}$  **120 dB(A)**

**73lsx** Serial Number 38001001 to 38100000  
C84638001001 to C84638100000

Tokyo, July 1st, 2021

**YAMABIKO CORPORATION**

A handwritten signature in black ink, appearing to read 'H. Kobayashi' with a stylized flourish at the end.

**H. Kobayashi  
General Manager  
Quality Assurance Dept.**

**The authorized representative in Europe who is authorized to  
compile the technical file:**

Company: CERTIFICATION EXPERTS B.V.  
Address: Amerlandseweg 7, 3621 ZC Breukelen,  
The Netherlands

**Mr. Richard Glaser**

**YAMABIKO CORPORATION**  
1-7-2 SUEHIROCHO, OHME, TOKYO 198-8760, JAPAN  
PHONE: 81-428-32-6118. FAX: 81-428-32-6145.

**shindaiwa<sup>®</sup>**

Printed in Japan



X750 334-050 4

© 2020 YAMABIKO CORPORATION

# shindaiwa®

FR Français  
(Notice originale)

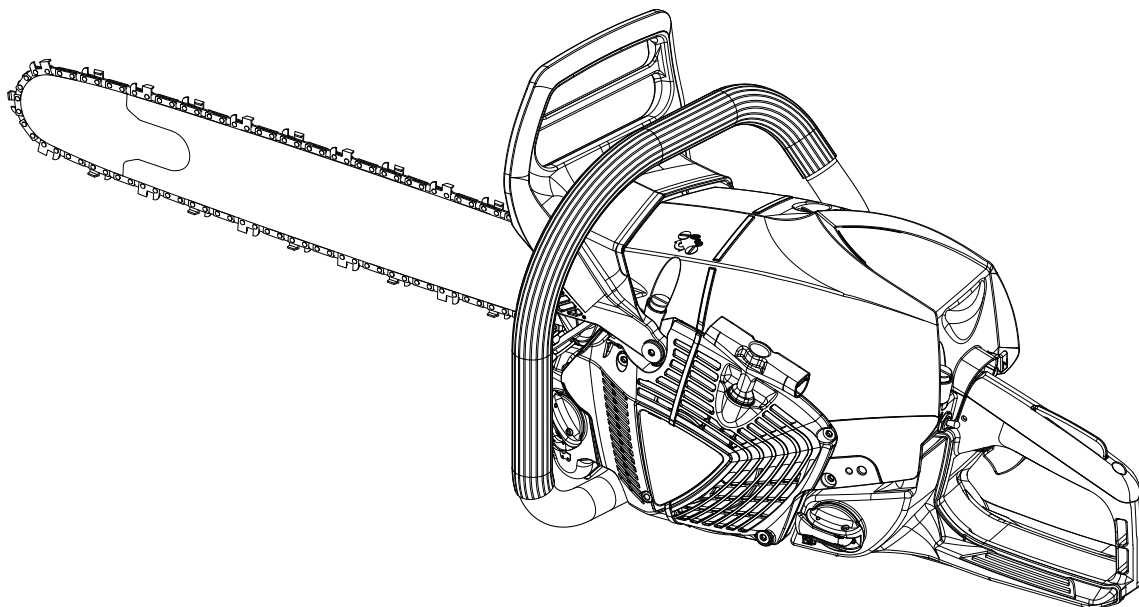

## MANUEL D'UTILISATION SHINDAIWA

## TRONÇONNEUSE 73lsx

### ⚠ AVERTISSEMENT



Lire attentivement les instructions et suivre les règles de sécurité.

Le non-respect des règles de sécurité peut entraîner un risque de blessure grave.



# Introduction

---

Cette tronçonneuse a été conçue pour couper du bois ou des produits en bois.  
Ne pas couper d'objets métalliques, de tôle, de plastique ou de matériaux autres que du bois.

La réglementation nationale ou locale peut restreindre l'utilisation de cette tronçonneuse.

Il est important de bien comprendre toutes les précautions de sécurité avant d'utiliser la tronçonneuse.  
Une mauvaise utilisation de la tronçonneuse peut entraîner des accidents corporels graves.  
Ne jamais laisser des enfants se servir de la tronçonneuse.

Ce manuel présente les instructions à suivre pour garantir une utilisation sûre, ainsi qu'un fonctionnement, un entretien et une maintenance corrects de votre tronçonneuse **shindaiwa**.

Il est recommandé de suivre ces instructions pour maintenir l'appareil dans un état de fonctionnement optimal et pour maximiser sa longévité.

Gardez ce manuel pour pouvoir vous y référer en cas de besoin.

Si ce manuel d'utilisation est devenu illisible ou si vous l'avez perdu, vous pouvez en acheter un nouveau auprès de votre revendeur **shindaiwa**.

En cas de location ou de prêt de la tronçonneuse à un tiers, toujours inclure le manuel d'utilisation qui contient les explications et les instructions à suivre.

En cas de revente du produit, il convient de remettre le manuel d'utilisation à l'acquéreur.

Les caractéristiques, descriptions et illustrations qui figurent dans cette documentation correspondent aux données disponibles au moment de la publication. Elles peuvent cependant être modifiées sans préavis.

Les illustrations peuvent inclure des équipements et des accessoires disponibles en option, et peuvent par ailleurs ne pas présenter tous les équipements standard.

L'appareil est fourni avec sa chaîne et son guide-chaîne non montés.

Monter la chaîne et le guide-chaîne.

Ne pas hésiter à contacter le revendeur **shindaiwa** si un point n'était pas clair dans ce manuel.

# Table des matières

---

Étiquettes et symboles.....	4
Règles à observer pour une utilisation sans danger.....	5
1. Mesures de précaution générales .....	5
2. Précautions de sécurité contre les rebonds.....	8
3. Autres précautions de sécurité .....	9
Description .....	11
Assemblage .....	12
Montage du guide-chaîne et de la chaîne .....	12
Pose de la griffe d'abattage fournie .....	13
Fonctionnement .....	14
Carburant et lubrifiant .....	14
Lubrifiant de chaîne .....	14
Symboles d'identification sur les bouchons .....	14
Fonctionnement d'hiver .....	15
Démarrage du moteur à froid.....	16
Démarrage du moteur à chaud.....	17
Fonctionnement.....	17
Arrêt du moteur.....	18
Vérification de la tension de la chaîne .....	18
Test de lubrification de la chaîne .....	18
Test préalable à la coupe .....	18
Utilisation correcte du frein de chaîne .....	19
Frein de chaîne.....	19
Contrôle du fonctionnement du frein de chaîne.....	20
Relâcher le frein de chaîne.....	20
Frein de chaîne automatique.....	20
Instructions pour la coupe.....	21
Généralités .....	21
Abattage d'un arbre .....	22
Élagage .....	23
Tronçonnage .....	23
Tension et compression dans un tronçon.....	24
Guide de maintenance et d'entretien .....	25
Dépannage .....	26
Entretien de la chaîne .....	27
Entretien .....	29
Filtre à air.....	29
Vérifier le circuit d'alimentation .....	29
Filtre à carburant.....	29
Filtre à huile .....	29
Bougie d'allumage .....	29
Guide-chaîne .....	30
Pignon / tambour d'embrayage.....	30
Carburateur .....	30
Graissage automatique.....	30
Ailettes de cylindre (Circuit de refroidissement) .....	31
Silencieux .....	31
Guide-chaîne et chaîne de rechange .....	31
Remisage.....	32
Remisage à long terme (plus de 30 jours).....	32
Procédure d'élimination des déchets .....	33
Caractéristiques.....	34
Déclaration de conformité.....	35

## Étiquettes et symboles

### **DANGER**

Ce symbole associé au mot « **DANGER** » signale une action ou une situation présentant un risque de blessure corporelle grave ou d'accident mortel pour l'utilisateur et les personnes à proximité.

### **AVERTISSEMENT**

Ce symbole associé au mot « **AVERTISSEMENT** » signale une action ou une situation présentant un risque de blessure corporelle grave ou d'accident mortel pour l'utilisateur et les personnes à proximité.

### **ATTENTION**

« **ATTENTION** » signale une situation potentiellement dangereuse qui, si elle n'est pas évitée, peut entraîner une blessure légère à modérée.













Un cercle barré indique une interdiction.

### **REMARQUE**

Ce type de message fournit des conseils relatifs à l'utilisation, à l'entretien et à la maintenance de l'appareil.

### **IMPORTANT**

Le texte dans l'encadré où figure le mot « **IMPORTANT** » donne des informations importantes concernant l'utilisation, la vérification, l'entretien et le remisage de l'appareil décrit dans ce manuel.

Forme des symboles	Description / application des symboles	Forme des symboles	Description / application des symboles
	Lire attentivement le manuel d'utilisation		Réglage du graisseur de chaîne
	Port obligatoire de protections pour les yeux, les oreilles et la tête		Dispositif de décompression
	Avertissement ! Risque de rebond !	<b>L</b>	Réglage du carburateur - Mélange bas régime
	Arrêt d'urgence	<b>H</b>	Réglage du carburateur - Mélange haut régime
	Fonctionnement du frein de chaîne	<b>T</b>	Réglage du carburateur - régime de ralenti
	Mélange huile-essence		Niveau de puissance sonore garanti
	Remplissage en huile pour chaîne		

Repérer ces étiquettes sur l'appareil.  
L'illustration complète de l'appareil, dans la section « Description », vous aidera à les localiser.

S'assurer que les étiquettes sont lisibles.  
Il est nécessaire de bien comprendre et de suivre les instructions qu'elles contiennent.  
Si une étiquette est illisible, vous pouvez en commander une nouvelle auprès de votre revendeur **shindaiwa**.

# Règles à observer pour une utilisation sans danger

## 1. Mesures de précaution générales

### Manuel d'utilisation



- ♦ Lire attentivement le manuel d'utilisation de la tronçonneuse.  
Il convient de se familiariser avec les commandes de la tronçonneuse, et de savoir comment l'utiliser correctement.  
Le non-respect de ces instructions peut entraîner des blessures corporelles.
- ♦ En cas de questions ou de problèmes, contacter un revendeur **shindaiwa**.

### Condition physique



- ♦ Ne pas se servir de la tronçonneuse lorsque vous êtes fatigué, ou sous l'influence de l'alcool ou de médicaments.
- ♦ Il convient d'être en bonne condition physique et mentale pour manipuler la tronçonneuse sans danger.  
Les erreurs de jugement ou les fausses manœuvres peuvent avoir des conséquences graves, voire fatales.  
Si votre état de santé risque de se détériorer en raison d'un travail physiquement exigeant, veuillez consulter votre médecin avant d'utiliser la tronçonneuse.  
N'utilisez pas la tronçonneuse si vous êtes fatigué ou malade, ou sous l'influence de toute substance ou médicament pouvant affecter votre vision, votre dextérité ou vos facultés de jugement.
- ♦ Le système d'allumage de cet appareil produit des champs électromagnétiques lorsqu'il fonctionne.  
Les champs magnétiques peuvent provoquer des interférences ou des pannes sur les stimulateurs cardiaques.  
Pour réduire les risques pour la santé, nous recommandons aux porteurs d'un stimulateur cardiaque de consulter leur médecin et le fabricant du stimulateur avant d'utiliser cet appareil.

### Équipement personnel

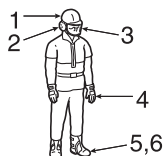

## ATTENTION

**Il n'est pas conseillé de se mettre du coton dans les oreilles.**

- ♦ Toujours porter des lunettes appropriées pour se protéger les yeux.  
Des copeaux de bois, de la poussière, des branchages et autres débris peuvent être projetés par la chaîne de la tronçonneuse vers le visage de l'utilisateur.  
Les lunettes offrent également une protection limitée en cas de contact de la chaîne avec la zone oculaire de l'opérateur.  
Si les conditions de travail nécessitent le port d'un masque ventilé, toujours porter des lunettes en-dessous.
- ♦ **shindaiwa** recommande de porter des protections d'oreilles en permanence.  
Si cette instruction n'est pas respectée, il existe des risques de perte d'audition.  
Pour réduire le risque de perte d'audition, porter des protections de type « casque » ou des bouchons d'oreille homologués par un organisme officiel.
- ♦ Toutes les personnes utilisant une tronçonneuse dans le cadre de leur profession doivent faire l'objet d'examens réguliers de l'audition.
- ♦ Toujours porter un casque lors de l'utilisation d'une tronçonneuse.  
Le port du casque de chantier est vivement recommandé pour l'abattage d'arbres, ou lorsque l'opérateur doit travailler sous des arbres ou dans des circonstances entraînant un risque de chute d'objets.
- ♦ Porter des gants antidérapants et résistants pour améliorer la prise, et pour une meilleure protection contre le froid et les vibrations.
- ♦ Porter des chaussures ou des bottes de sécurité à bouts renforcés avec semelle antidérapante.
- ♦ Ne jamais porter de vêtements amples, vestes non boutonnées, manches évasées ou à revers, écharpe, cravate, cordon, chaîne, bijoux, etc. qui pourraient se prendre dans la chaîne de la tronçonneuse ou dans les broussailles.
- ♦ Porter des vêtements résistants, offrant une certaine protection.  
Ils doivent être près du corps, sans pour autant gêner les mouvements.



- ♦ Les jambes des pantalons ne doivent pas être évasées ou ni présenter d'ourlets. Elles doivent être rentrées dans les bottes ou coupées court.
- ♦ Des gilets de sécurité, des jambières et des pantalons de bûcheron fabriqués en tissu balistique sont disponibles.  
L'opérateur peut décider de porter des protections supplémentaires si nécessaire.
- ♦ Ne jamais utiliser de tronçonneuse lorsque l'on est seul.  
S'assurer qu'une tierce personne reste à proximité en cas de problème.

## Carburant



### **⚠ DANGER**

- ♦ **L'essence est extrêmement inflammable.**  
**Si elle se renverse ou si elle est enflammée par une source de chaleur, un incendie peut se déclarer et provoquer des blessures graves ainsi que d'importants dégâts matériels.**  
**Les plus grandes précautions sont indispensables pour la manipulation du carburant.**
- ♦ **Après avoir fait le plein de carburant, refermer soigneusement le bouchon et vérifier qu'il n'y a pas de fuite.**  
**En cas de fuite, réparer avant toute nouvelle utilisation pour éviter les risques d'incendie.**



1. Bouchon du réservoir d'huile
  2. Bouchon du réservoir de carburant
- A : Sens de serrage



- ♦ Utiliser un récipient de carburant d'un type adapté.
- ♦ Se munir d'un extincteur ou d'une pelle en cas d'incendie.  
En dépit de toutes les précautions que l'on peut prendre, l'utilisation d'une tronçonneuse, et le travail en forêt en général, présentent des dangers.
- ♦ Ne pas fumer. Ne pas mettre le carburant à proximité de flammes ou d'étincelles.

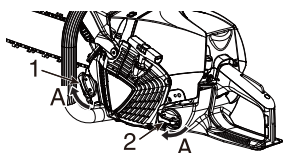

- ♦ Le réservoir de carburant peut être sous pression.  
Dévisser d'abord le bouchon du réservoir de carburant pour détendre la pression avant de le retirer.
- ♦ Remplir le réservoir à l'extérieur, sur un sol nu, et bien revisser le bouchon.  
Ne jamais effectuer le ravitaillement dans un endroit fermé.
- ♦ Essuyer le carburant qui a coulé sur l'appareil.
- ♦ Ne jamais faire le plein lorsque le moteur est chaud ou en marche.
- ♦ Ne jamais entreposer la tronçonneuse avec du carburant dans son réservoir. Une fuite de carburant pourrait provoquer un incendie.
- ♦ Toujours commencer par faire l'appoint en huile pour chaîne, puis faire le plein de mélange carburant.

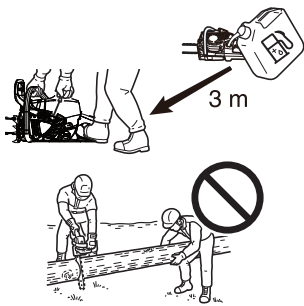

## Démarrage du moteur

- ♦ Éloigner la tronçonneuse à au moins 3 mètres du point de ravitaillement avant de démarrer le moteur.
- ♦ Personne ne doit se trouver à proximité de la tronçonneuse lors du démarrage ou de l'utilisation.  
Éloigner toute personne et tout animal de la zone de travail.  
Ne jamais demander à qui que ce soit de tenir le bois pendant la coupe.
- ♦ Ne jamais commencer à couper avant d'avoir une zone de travail dégagée, une bonne assise, ainsi qu'une zone de retrait pour s'écarter lorsque l'arbre tombe.
- ♦ Avant de faire démarrer le moteur, veiller à ce que la tronçonneuse ne soit en contact avec aucun objet.
- ♦ Les poignées doivent toujours rester propres, sèches, et exemptes d'huile et de carburant.
- ♦ Utiliser la tronçonneuse uniquement dans des endroits bien ventilés.  
Les gaz d'échappement, les projections d'huile (provenant du système de lubrification de la chaîne) et la sciure sont dangereux pour la santé.

## Transport

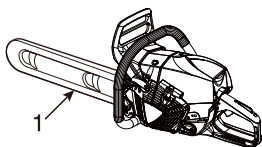

1. Protecteur de guide-chaîne
  - ♦ Pour transporter la tronçonneuse, toujours utiliser le protecteur de guide-chaîne.
  - ♦ Transporter la tronçonneuse moteur arrêté, chaîne et guide-chaîne vers l'arrière et silencieux éloigné du corps.

### Transport et remisage

- ♦ Toujours garder le moteur à l'arrêt et s'assurer que le dispositif de coupe est bien protégé. Pour le transport, arrimer soigneusement la machine pour l'empêcher de se renverser et pour prévenir les déversements de carburant et autres dégâts matériels.

## 2. Précautions de sécurité contre les rebonds

### DANGER

**Précautions de sécurité à respecter par les utilisateurs de tronçonneuse contre les rebonds : il y a un risque de rebond lorsque le nez ou l'extrémité du guide-chaîne touche un objet, ou lorsque le bois coince et pince la tronçonneuse dans l'entaille.**

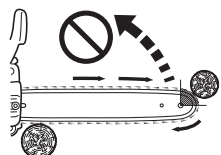
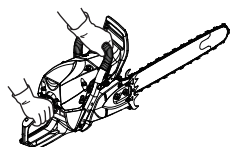
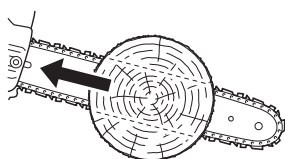
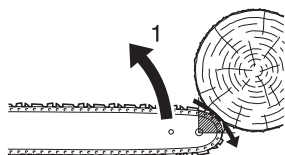

#### 1. Rebond en hauteur

- ◆ Dans certains cas, un contact avec l'extrémité peut provoquer un mouvement vers l'arrière brutal, poussant le guide-chaîne vers le haut et vers l'arrière en direction de l'utilisateur (ce phénomène est appelé rebond rotatif).  
En cas de pincement de la chaîne le long de la partie supérieure du guide-chaîne, ce dernier risque d'être brusquement repoussé vers l'utilisateur (ce phénomène est appelé rebond linéaire).
- ◆ Ces réactions peuvent vous faire perdre le contrôle de la tronçonneuse et provoquer un contact avec la chaîne en mouvement de nature à causer de graves blessures.  
En tant qu'utilisateur de tronçonneuse, il convient de prendre certaines précautions pour que les travaux de coupe se déroulent sans accidents ni blessures.
- ◆ La compréhension du principe de base du rebond permet de réduire ou de supprimer l'effet de surprise.  
L'effet de surprise contribue à provoquer des accidents.  
Ainsi, il est possible d'éviter le rebond rotatif en évitant de toucher un objet ou le sol avec le nez du guide-chaîne sans protection.
- ◆ Ne pas utiliser la tronçonneuse en la tenant d'une seule main !  
Utiliser une tronçonneuse d'une seule main entraîne un risque de blessure grave pour l'utilisateur et pour toute personne se tenant à proximité.  
Pour bien contrôler l'appareil, il faut toujours se servir des deux mains, une main actionnant la gâchette de commande.  
Autrement, la tronçonneuse risque de « glisser » ou de déraper, et donc de blesser les personnes présentes.  
Prévoir les phénomènes de glisse et de dérapage, le risque de rebond est plus important.  
Veiller à ne pas perdre l'équilibre à la fin d'une coupe (chute).
- ◆ Bien tenir la tronçonneuse des deux mains, main droite sur la poignée arrière, main gauche sur la poignée avant, lorsque le moteur tourne.  
Ensermer fermement les poignées de la tronçonneuse entre le pouce et les doigts.  
Une prise ferme permet de réduire les rebonds et de mieux contrôler la tronçonneuse.  
Garder les deux mains sur la tronçonneuse en permanence pour la contrôler.
- ◆ Ne pas tenir la tronçonneuse à bout de bras ou plus haut que la poitrine.
- ◆ Veiller à ce que la zone de coupe soit bien dégagée.  
Éviter que le nez du guide-chaîne entre en contact avec une bûche, une branche ou tout autre obstacle au cours de l'utilisation de la tronçonneuse.
- ◆ Une coupe effectuée à régimes élevés permet de réduire les risques de rebond.  
Mais il est préférable de couper à bas régimes ou à régimes intermédiaires pour mieux contrôler la tronçonneuse dans des situations délicates, ce qui permet également de réduire le risque de rebond.
- ◆ Respecter les instructions du fabricant en matière d'affûtage et d'entretien de la tronçonneuse.
- ◆ N'utiliser que les guide-chaînes et les chaînes spécifiés par le fabricant, ou des équivalents autorisés de ces guide-chaînes et de ces chaînes.

### 3. Autres précautions de sécurité

#### Exposition aux vibrations et au froid



L'exposition au froid et aux vibrations peut entraîner chez certaines personnes l'apparition d'une maladie connue sous le nom de phénomène de Raynaud, qui affecte les doigts.

C'est la raison pour laquelle la tronçonneuse shindaiwa est équipée de dispositifs antivibrations visant à réduire l'intensité des vibrations transmises par les poignées.

L'exposition à des vibrations et au froid peut provoquer une sensation de picotement et de brûlure, suivie d'une cyanose et d'un engourdissement des doigts. (Syndrome des doigts blancs)

Nous conseillons vivement de prendre les précautions suivantes dans la mesure où le seuil minimum d'exposition de nature à déclencher ce phénomène reste inconnu.

- ♦ Limiter la perte de chaleur corporelle, en protégeant en priorité la tête, le cou, les pieds, les chevilles, les mains et les poignets.
- ♦ Stimuler la circulation sanguine en faisant régulièrement des pauses pour remuer énergiquement les bras, et en évitant de fumer.
- ♦ Limiter le nombre d'heures d'utilisation de la tronçonneuse.  
Essayer d'intégrer à l'emploi du temps de la journée des tâches ne nécessitant pas l'utilisation de la tronçonneuse.
- ♦ En cas d'inconfort, de rougeur et de gonflement au niveau des doigts, suivis d'un blanchiment et d'une perte de sensibilité, consulter un médecin avant de s'exposer à nouveau au froid et aux vibrations.

#### Lésions attribuables au travail répétitif

Il apparaît que la sollicitation excessive des muscles et des tendons des doigts, des mains, des bras et des épaules peut provoquer une irritation, un gonflement, un engourdissement, une faiblesse et de fortes douleurs au niveau des membres mentionnés ci-dessus.

Pour réduire le risque d'apparition de LATR, respecter les précautions suivantes :

- ♦ Eviter de plier, d'étirer ou de tordre le poignet pendant le travail.  
Garder le poignet en position droite.  
De même, pour saisir la tronçonneuse, il faut la prendre à pleine main, pas seulement entre le pouce et l'index.
- ♦ Faire des pauses régulières pour réduire l'effet répétitif et pour reposer ses mains.
- ♦ Effectuer le mouvement répétitif plus lentement et en faisant moins d'effort.
- ♦ Faire des exercices de musculation des mains et des bras.
- ♦ En cas de picotements, d'engourdissement ou de douleur dans les doigts, les mains, les poignets ou les bras, consulter un médecin.

#### A propos de la directive européenne « Vibration »

La directive européenne « Vibration » (2002/44/CE) a pour but de protéger les travailleurs des risques provenant des vibrations mécaniques, en obligeant les employeurs à limiter l'exposition journalière aux vibrations à une valeur standard A(8).

Tout employeur, qu'il s'agisse d'une personne ou d'une société, doit veiller au respect de la valeur A(8) lors de l'utilisation de machines par ses employés.

Les valeurs de vibration mécanique (valeur de vibration équivalente) de cet appareil, qui peuvent servir de référence pour vous aider à calculer la valeur A(8), sont les suivantes :

Type du MODÈLE	<b>73lsx</b>
Avant / Poignée gauche (m/s <sup>2</sup> )	2,8
Arrière / Poignée droite (m/s <sup>2</sup> )	2,6

## États de l'appareil

### **AVERTISSEMENT**

**Ne jamais modifier la tronçonneuse.**

**Seuls les accessoires et pièces fournis par shindaiwa ou expressément approuvés par shindaiwa pour une utilisation spécifique avec les tronçonneuses fabriquées par shindaiwa sont autorisés.**

**Bien que certains accessoires non approuvés par shindaiwa puissent être utilisés avec l'appareil, leur utilisation peut être extrêmement dangereuse.**

- ♦ Ne pas utiliser une tronçonneuse endommagée, mal réglée ou assemblée de façon incomplète ou peu sûre.  
Ne pas utiliser la tronçonneuse avec un silencieux d'échappement mal fixé ou défectueux. S'assurer que la chaîne s'arrête lorsque l'on relâche la gâchette de commande des gaz.
- ♦ Si la tronçonneuse subit des efforts importants en raison d'une chute ou d'un choc, toujours procéder à un examen et à un contrôle de fonctionnement afin de confirmer qu'il n'y a aucun problème avant de continuer à travailler.

## Coupe

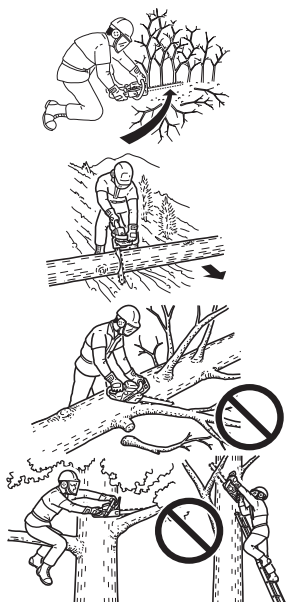

### **ATTENTION**

**Ne pas toucher les surfaces brûlantes du couvercle de cylindre et du silencieux après avoir utilisé la tronçonneuse.**

- ♦ Ne pas utiliser de tronçonneuse dans un arbre sans avoir suivi une formation particulière.
- ♦ Garder toutes les parties du corps à distance de la tronçonneuse lorsque le moteur tourne.
- ♦ Faire extrêmement attention lors de la coupe de buissons et de jeunes arbres ; en effet, des brindilles risquent de se coincer dans la tronçonneuse et de fouetter ou de déstabiliser l'utilisateur.
- ♦ Lors du tronçonnage ou de l'ébranchage de troncs d'arbres, toujours se tenir en amont du tronc au cas où il roulerait une fois coupé.
- ♦ Lors de la coupe d'une branche sous tension, prévoir le mouvement de recul nécessaire afin d'éviter tout choc avec la branche ou la tronçonneuse lorsque la tension exercée sur les fibres du bois sera dissipée.
- ♦ Il est extrêmement dangereux de couper des branchages en se tenant sur une échelle car l'utilisateur ne peut pas contrôler correctement la tronçonneuse et l'échelle risque de glisser.  
Les travaux en équilibre doivent être confiés aux professionnels.
- ♦ Garder les deux pieds au sol.  
Ne pas travailler sans être en appui au sol.
- ♦ Couper le moteur avant de reposer la tronçonneuse.

## Règles d'utilisation

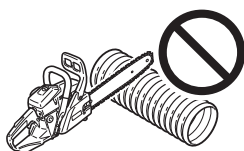

- ♦ L'utilisation d'une tronçonneuse nécessite un appareil en parfait état de marche et, pour l'utilisateur, de bonnes capacités d'appréciation et une bonne connaissance des différentes méthodes à utiliser face aux diverses possibilités de coupe.
- ♦ Ne laisser personne utiliser la tronçonneuse sans avoir préalablement lu le manuel d'utilisation et parfaitement compris les instructions qu'il contient.
- ♦ Utiliser la tronçonneuse uniquement pour couper du bois ou des objets en bois.  
Ne pas couper d'objet métallique, de tôle, de plastique ou de matériaux autres que du bois.

## Entretien

- ♦ Toutes les opérations d'entretien, autres que celles figurant dans les instructions de maintenance du manuel d'utilisation, doivent être effectuées par un personnel qualifié. (Par exemple, en cas d'utilisation d'outils inadaptés pour maintenir le volant moteur lors de la dépose de l'embrayage, des dommages structurels peuvent être causés sur le volant moteur, entraînant un risque d'éclatement de ce dernier.)

## Description

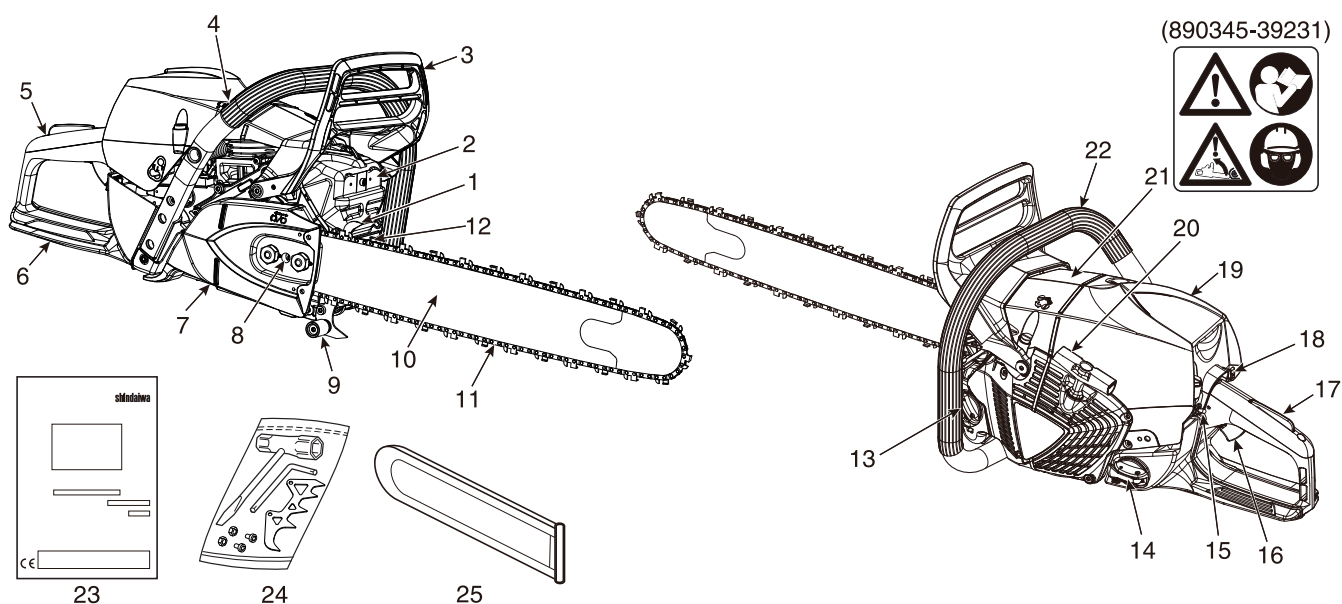

1. **Griffe d'abattage** - dispositif placé devant le point de montage du guide-chaîne et qui pivote quand il est en contact avec un arbre ou une bûche.
2. **Silencieux** - le silencieux réduit le bruit de l'échappement et évite la projection de particules de carbone incandescentes hors du silencieux.
3. **Protège-main avant** - protection placée entre la poignée avant et la chaîne pour protéger la main contre les blessures et conserver la maîtrise de la tronçonneuse si la main glisse de la poignée. Cette protection sert également à activer le frein de chaîne qui arrête la rotation de la chaîne.
4. **Dispositif de décompression** - dispositif permettant de réduire la compression dans le cylindre, pour aider au démarrage.
5. **Poignée arrière (pour la main droite)** - poignée de support située vers l'arrière du bloc du moteur.
6. **Protège-main arrière** - rallonge située sur la partie inférieure de la poignée arrière pour protéger la main de la chaîne en cas de rupture ou de sortie de la gorge du guide-chaîne.
7. **Carter d'embrayage** - couvercle de protection du guide-chaîne, de la chaîne, de l'embrayage et du pignon de la chaîne lorsque la tronçonneuse est en marche.
8. **Tendeur de chaîne** - dispositif servant à régler la tension de la chaîne.
9. **Attrape-chaîne** - dispositif conçu pour limiter les risques de contact avec la chaîne en cas de rupture ou de sortie de la gorge du guide-chaîne pendant la coupe, afin de protéger la main droite de l'utilisateur.
10. **Guide-chaîne** - soutient et guide la chaîne de la tronçonneuse.
11. **Chaîne** - chaîne servant d'outil de coupe.
12. **Type et numéro de série**
13. **Bouchon du réservoir d'huile** - assure la fermeture du réservoir d'huile.
14. **Bouchon du réservoir de carburant** - assure la fermeture du réservoir de carburant.
15. **Interrupteur marche / arrêt** - dispositif servant à connecter / déconnecter le circuit d'allumage de manière à démarrer ou arrêter le moteur.
16. **Gâchette d'accélérateur** - dispositif activé par le doigt de l'utilisateur pour contrôler le régime moteur.
17. **Blocage de la gâchette d'accélérateur** - dispositif qui doit être enfoncé avant de pouvoir actionner la gâchette d'accélérateur, afin d'empêcher l'actionnement accidentel de celle-ci.
18. **Bouton de commande du starter** - dispositif servant à enrichir le mélange carburant/air dans le carburateur pour faciliter le démarrage à froid.
19. **Couvercle de cylindre** - grille d'admission de l'air de refroidissement. Couvre le cylindre, la bougie d'allumage et le silencieux.
20. **Poignée de lanceur** - poignée servant à démarrer le moteur.
21. **Étiquette de sécurité** - référence 890345-39231.
22. **Poignée avant (pour la main gauche)** - poignée de support située à l'avant du bloc du moteur.
23. **Manuel d'utilisation** - fourni avec l'appareil. Lire attentivement ce manuel avant utilisation et le conserver pour s'y référer ultérieurement. Il décrit les techniques à suivre pour une utilisation adaptée et sans danger.
24. **Outils** - clé en T 13x19 mm (combinaison tournevis / douille de bougie d'allumage), clé coudée, griffe d'abattage, deux vis et deux écrous.
25. **Protecteur de guide-chaîne** - dispositif servant à protéger le guide-chaîne et la chaîne lorsque l'appareil est transporté ou inutilisé.

## Assemblage

### Montage du guide-chaîne et de la chaîne

#### AVERTISSEMENT

Pour votre sécurité, toujours arrêter le moteur avant d'effectuer les opérations suivantes.

#### ATTENTION

1. Tous les réglages doivent être effectués à froid.
2. Toujours porter des gants pour travailler sur la chaîne.
3. Ne pas utiliser de chaîne desserrée.

#### REMARQUE

Amener le levier de frein de chaîne (protège-main avant) à fond vers l'arrière afin d'installer le carter d'embrayage sur la tronçonneuse ou de l'en retirer.

#### IMPORTANT

Lors de la dépose du carter d'embrayage, desserrer les deux écrous progressivement, d'un tour à la fois. Si l'écrou reste serré d'un côté tandis que l'on desserre l'autre, les bagues empêchant les écrous de se desserrer risquent de se déformer et les écrous peuvent se dévisser entièrement.

1. Desserrer le frein de chaîne.
2. Deux écrous
3. Carter d'embrayage

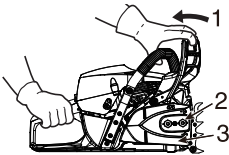

Monter la chaîne et le guide-chaîne comme suit.

- ♦ Dévisser les deux écrous et retirer le carter d'embrayage.
- ♦ Monter le guide-chaîne et le faire glisser vers l'embrayage pour faciliter l'installation de la chaîne.

4. Guide-chaîne
5. Embrayage
6. Trou du guide-chaîne
7. Tendeur
8. Sens de tension de la chaîne

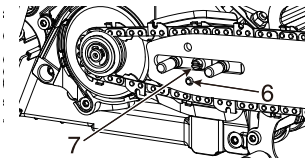
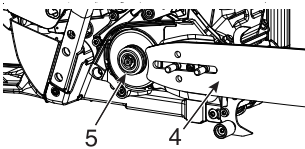

- ♦ Monter la chaîne comme indiqué.  
(S'assurer que les dents sont orientées dans le bon sens.)

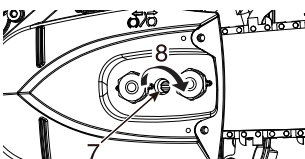
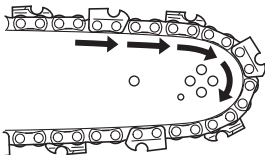

- ♦ Relâcher le frein de chaîne, puis installer le carter d'embrayage en le positionnant sur les goujons du guide-chaîne.  
Serrer à la main les deux écrous.  
S'assurer que le tendeur de chaîne est correctement en place dans le trou du guide-chaîne.

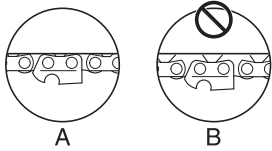

- ♦ Tenir le nez du guide vers le haut et tourner le tendeur dans le sens des aiguilles d'une montre jusqu'à ce que la chaîne soit bien au contact du dessous du guide.

A : Tension correcte  
B : Tension incorrecte

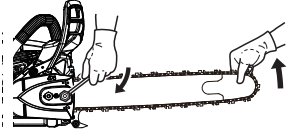

- ♦ Serrer les deux écrous tout en tenant le nez du guide vers le haut.
- ♦ Faire tourner la chaîne autour du guide à la main.  
Détendre légèrement la chaîne si elle est trop serrée à certains endroits.

### Pose de la griffe d'abattage fournie

- ♦ Desserrer les deux écrous et retirer le carter d'embrayage.

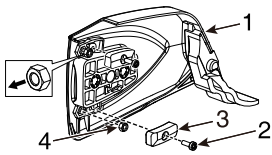

1. Carter d'embrayage
2. Vis
3. Protection
4. Écrou

- ♦ Desserrer les deux vis du carter d'embrayage et déposer les deux protections.  
Insérer les deux écrous fournis dans le sachet dans les trous en orientant la surface plane vers le carter d'embrayage.  
Poser les deux protections dans leur position d'origine dans le sens indiqué sur l'illustration et les fixer avec les vis.

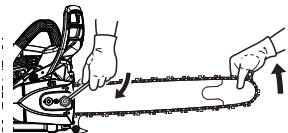

- ♦ Poser le guide-chaîne, la chaîne et le carter d'embrayage (voir page 12 « Montage du guide-chaîne et de la chaîne »).

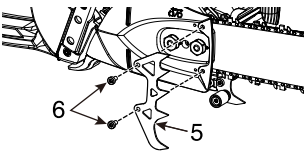

- ♦ Fixer la griffe d'abattage sur le carter d'embrayage en utilisant les deux vis fournies dans le sachet.

5. Griffes d'abattage
6. Deux vis

## Fonctionnement

### Carburant et lubrifiant

#### ATTENTION

**Au moment de l'ouverture du réservoir de carburant, il faut toujours dévisser lentement le bouchon de réservoir et laisser la pression du réservoir s'équilibrer avant d'enlever le bouchon.**



- ♦ Le carburant est un mélange de **Super sans plomb 95 (exclusivement)**, et d'huile minérale ou semi-synthétique spéciale pour moteurs 2 temps refroidis par air, de grande marque.  
Ne pas utiliser de carburant contenant du méthanol ou plus de 10 % d'éthanol.
- ♦ Richesse du mélange recommandée ; 50 : 1 (2 %) selon la norme ISO-L-EGD (ISO 13738), norme JASO FC, FD et huile **shindaiwa** recommandée.
  - Ne jamais utiliser d'huile pour moteurs deux temps à refroidissement par eau ou moteurs de motos.
  - Ne pas faire le mélange directement dans le réservoir de carburant.
  - Éviter de renverser du carburant ou de l'huile.  
Toujours essuyer les projections de carburant.
  - Manipuler le carburant avec précaution : il est hautement inflammable.
  - Toujours stocker le carburant dans un récipient approprié.

### Lubrifiant de chaîne



- ♦ Une lubrification adéquate de la chaîne en fonctionnement limitera le frottement entre la chaîne, le guide-chaîne et le pignon ainsi qu'entre les composants de l'embrayage tels que le roulement à aiguilles et l'ensemble embrayage.  
Utiliser de l'huile pour chaîne de marque **shindaiwa** ou une huile pour chaîne recommandée par **shindaiwa** spécialement formulée pour les guides-chaînes et chaînes pour une lubrification adéquate.  
Ces huiles contiennent des additifs d'adhésivité, des agents de protection contre le vieillissement et des agents anti-oxydants.  
Consultez votre revendeur **shindaiwa** afin d'obtenir l'huile pour chaîne adéquate.
- ♦ Ne jamais utiliser d'huiles usagées ou de récupération afin d'éviter divers dysfonctionnements du système d'huile, du système d'embrayage, de la chaîne et du guide-chaîne.  
Les problèmes de lubrification provoqués par l'utilisation d'une huile inappropriée annuleront la garantie.
- ♦ En particulier, l'huile pour chaîne végétale se transforme rapidement en résine et adhère à la pompe à huile, à la chaîne, au guide-chaîne et au roulement à aiguilles d'embrayage ainsi qu'à l'ensemble embrayage.  
Ceci entraîne des dysfonctionnements et réduit la durée de vie du produit.  
Rincer le système d'huile de chaîne à l'aide d'une huile pour chaîne minérale ou chimique après l'utilisation si le recours à une huile végétale est exigé du fait d'une réglementation locale / municipale ou pour toute autre raison.
- ♦ Pour une utilisation d'urgence à court terme, il est possible d'utiliser une huile moteur SAE 10W-30 neuve.

### Symboles d'identification sur les bouchons

Les réservoirs de carburant et d'huile sont identifiés par les illustrations suivantes.

Bouchon du réservoir de carburant  
(Rouge)

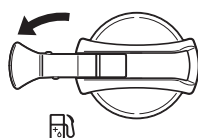

Bouchon du réservoir d'huile pour chaîne  
(Noir)



## Fonctionnement d'hiver

### REMARQUE

- ♦ Placer l'obturateur d'air en position froide (indicateur en forme de bonhomme de neige) lorsque la température extérieure ne dépasse pas 5 °C.
- ♦ Pour un fonctionnement à une température supérieure à 5 °C, replacer l'obturateur d'air dans sa position d'origine.
- ♦ Le non-respect de cette consigne entraînerait la surchauffe du moteur.

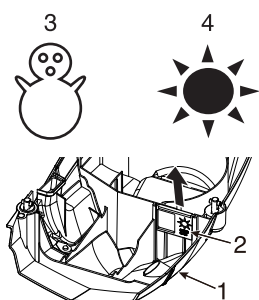

1. Couvercle de cylindre
2. Obturateur d'air
3. Position « temps froid » (bonhomme de neige)
4. Position « temps chaud » (indicateur en forme de soleil)

Utiliser l'obturateur d'air pour empêcher les problèmes de carburateur en hiver.

- ♦ Tirer le bouton de starter et retirer le couvercle de cylindre.
- ♦ Retirer l'obturateur d'air et l'insérer de manière à ce que le bonhomme de neige apparaisse.
- ♦ Pour un fonctionnement à une température supérieure à 5 °C, replacer l'obturateur d'air dans sa position d'origine (indicateur en forme de soleil).

## Démarrage du moteur à froid

### AVERTISSEMENT

- ♦ Lorsque le bouton de commande du starter revient dans sa position initiale après avoir été tiré, l'accélérateur reste légèrement ouvert (position de verrouillage).
- ♦ Si le moteur est démarré avec l'accélérateur dans cette position, la chaîne commence à tourner.  
Ne pas démarrer le moteur avant que le frein de chaîne n'ait été enclenché.

### ATTENTION

1. Après avoir démarré le moteur, appuyer immédiatement sur la gâchette d'accélérateur puis relâcher la pression pour libérer la gâchette de sécurité et ramener le moteur au ralenti et tirer immédiatement le protège-main avant vers soi. (Frein de chaîne en position RELÂCHÉ)
2. Ne pas augmenter le régime moteur tant que le frein de chaîne est enclenché.
3. Utiliser le frein de chaîne uniquement lors du démarrage du moteur ou en cas d'urgence.
4. Ne jamais utiliser la gâchette de sécurité pour la coupe.  
L'utiliser uniquement pour démarrer le moteur.

### REMARQUE

Ne pas tirer à fond sur la corde du lanceur.  
Ne pas laisser la poignée du lanceur revenir cogner contre le carter.

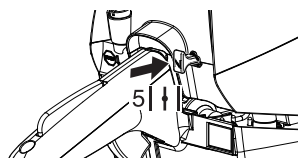
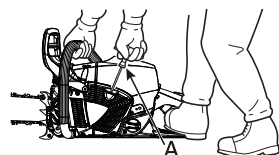
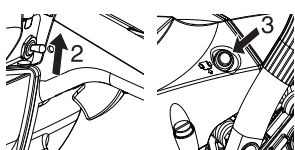
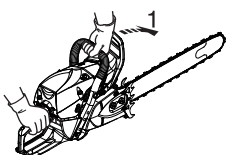
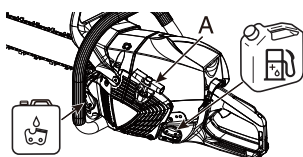

A : Poignée de lanceur

1. Frein de chaîne en position ACTIVÉ
  2. Interrupteur de marche / arrêt (Marche)
  3. Dispositif de décompression
  4. Bouton de commande du starter (Fermé)
  5. Bouton de commande du starter (Ouvvert)
- ♦ Remplir le réservoir de carburant du mélange de carburant.  
Il est interdit de remplir le réservoir de carburant au-dessus de l'épaule du réservoir de carburant.
  - ♦ Remplir le réservoir d'huile pour chaîne de lubrifiant.
  - ♦ Pousser le protège-main vers l'avant.  
(Frein de chaîne en position ACTIVÉ)
  - ♦ Tirer l'interrupteur marche / arrêt vers le haut.
  - ♦ Appuyer sur le dispositif de décompression.
  
  - ♦ Tirer à fond sur le bouton de commande du starter.
  
  - ♦ Tenir fermement la tronçonneuse.
  - ♦ Vérifier que le guide-chaîne et la chaîne sont bien dégagés au moment du démarrage.
  - ♦ Tirer sur le lanceur plusieurs fois jusqu'à ce que le premier bruit d'allumage se fasse entendre.
  
  - ♦ Repousser complètement le bouton de commande du starter.
  - ♦ Appuyer sur le dispositif de décompression et tirer à nouveau la poignée de lanceur.

## Démarrage du moteur à chaud

### 1. Frein de chaîne en position ACTIVÉ

- ♦ Vérifier qu'il y ait bien du carburant et de l'huile pour chaîne dans les réservoirs.
- ♦ Pousser le protège-main vers l'avant.  
(Frein de chaîne en position ACTIVÉ)
- ♦ Tirer l'interrupteur marche / arrêt vers le haut.
- ♦ Appuyer sur le dispositif de décompression.

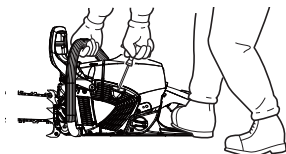
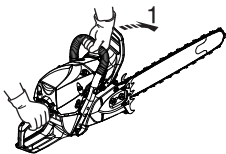

- ♦ Tenir fermement la tronçonneuse.
- ♦ Tirer la poignée de lanceur.
- ♦ Le starter peut être utilisé si nécessaire mais, après le premier bruit d'allumage, actionner légèrement la gâchette d'accélérateur afin de relâcher la gâchette de sécurité et le starter.

Lorsque le bouton de commande du starter revient dans sa position initiale après avoir été tiré, l'accélérateur reste légèrement ouvert (position de verrouillage).

## Fonctionnement

1. Frein de chaîne en position RELÂCHÉ
2. Blocage de la gâchette d'accélérateur
3. Gâchette d'accélérateur

- ♦ Une fois le moteur démarré, le laisser tourner au ralenti pendant quelques minutes.
- ♦ Ramener immédiatement le protège-main avant vers l'utilisateur.  
(Frein de chaîne en position RELÂCHÉ)

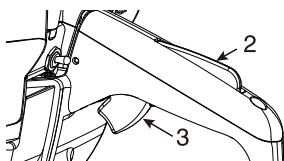
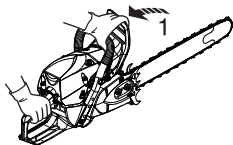

- ♦ Actionner progressivement la gâchette d'accélérateur pour augmenter le régime moteur.
- ♦ La chaîne commence à bouger lorsque le moteur atteint environ 4000 tr/min.
- ♦ Surveiller l'accélération et la lubrification de la chaîne et du guide-chaîne.
- ♦ Ne pas faire tourner le moteur à régime élevé inutilement.
- ♦ Vérifier que la chaîne s'arrête lorsque la gâchette d'accélérateur est relâchée.

## Arrêt du moteur

### REMARQUE

Si le moteur ne s'arrête pas, tirer à fond le bouton de commande du starter pour couper le moteur.

Ramener la tronçonneuse chez un revendeur agréé **shindaiwa** pour faire vérifier et réparer l'interrupteur marche / arrêt avant de redémarrer le moteur.

1. Gâchette d'accélérateur
2. Interrupteur marche/arrêt

- ♦ Relâcher la gâchette d'accélérateur et laisser le moteur tourner au ralenti.
- ♦ Appuyer sur l'interrupteur marche / arrêt.

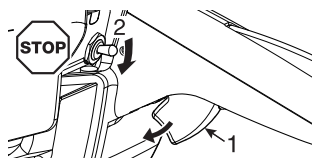

## Vérification de la tension de la chaîne

### ⚠ AVERTISSEMENT

Avant de vérifier la tension de la chaîne, s'assurer que le moteur est bien coupé.

### REMARQUE

Toujours desserrer les écrous du carter d'embrayage avant de tourner le régleur de tension de la chaîne, sinon le carter d'embrayage et le tendeur de chaîne seront endommagés.

- ♦ La tension de chaîne doit être vérifiée fréquemment durant le travail et corrigée si nécessaire.
- ♦ Tendre la chaîne autant que possible, mais de telle façon qu'elle puisse tout de même tirée facilement à la main autour du guide-chaîne.

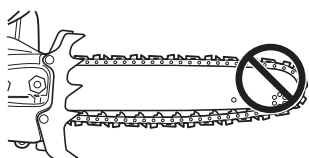

## Test de lubrification de la chaîne

- ♦ Tenir la tronçonneuse juste au-dessus d'une surface sèche, et actionner l'accélérateur au régime intermédiaire pendant 30 secondes.  
Un mince filet d'huile « projetée » doit alors apparaître sur la surface sèche en question.

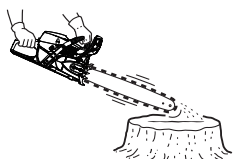

## Test préalable à la coupe

- ♦ Bien se familiariser avec l'utilisation de la tronçonneuse avant de commencer à tronçonner.
- ♦ Pour ce faire, il est recommandé de s'exercer en coupant plusieurs bûches ou branches de petite taille.
- ♦ Ne laisser aucune personne ou animal pénétrer dans la zone de travail.  
Utilisateurs multiples : garder une distance de sécurité suffisante entre chacun des utilisateurs travaillant en même temps.

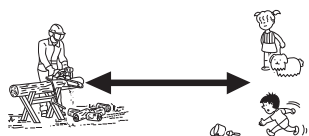

## Utilisation correcte du frein de chaîne

### DANGER

**Le phénomène de rebond est très dangereux.**

**Si l'extrémité du guide-chaîne touche du bois ou un autre obstacle, le guide-chaîne est instantanément repoussé vers l'arrière.**

**Le frein de chaîne réduit les risques de blessures dues au rebond.**

**Toujours vérifier que le frein de chaîne fonctionne correctement avant utilisation.**

### REMARQUE

- ♦ En s'exerçant sur un petit arbre, pousser le protège-main avant vers l'avant pour enclencher le frein.
- ♦ Vérifier toujours que le frein fonctionne correctement avant toute utilisation.
- ♦ Si le frein de chaîne est obstrué par des copeaux de bois, le fonctionnement du frein se détériore légèrement.  
Il doit donc toujours rester propre.
- ♦ Ne pas augmenter le régime moteur lorsque le frein de chaîne est enclenché.
- ♦ Le frein de chaîne est utilisé en cas d'urgence.  
Ne pas l'utiliser sauf en cas de nécessité absolue.
- ♦ Au démarrage, en cas d'utilisation de la gâchette de sécurité, maintenir le frein de chaîne en position.  
Relâcher immédiatement le frein de chaîne après le démarrage du moteur.
- ♦ Ne jamais tester le frein de chaîne dans un endroit où des vapeurs d'essence sont présentes.

### Frein de chaîne

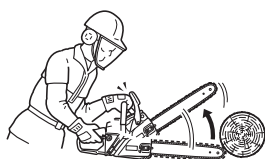

La fonction du frein de chaîne consiste à stopper la rotation de la chaîne en cas de rebond. En aucun cas il n'empêche ni ne diminue le phénomène de rebond.

Ne vous en remettez donc pas au frein de chaîne pour prévenir le rebond.

Même si votre appareil est équipé d'un frein de chaîne, utilisez votre bon sens et les techniques de coupe appropriées pour travailler, comme si votre appareil n'avait pas de frein de chaîne.

Même si le frein de chaîne est correctement utilisé et entretenu, son temps de réponse peut s'allonger au fil des heures d'utilisation.

Les éléments suivants peuvent interférer avec le bon fonctionnement du frein de chaîne :

- ♦ Tronçonneuse tenue trop près du corps de l'utilisateur.  
Le rebond risque d'être trop rapide, même avec un frein de chaîne parfaitement entretenu.
- ♦ Main de l'utilisateur en mauvaise position pour entrer en contact avec le protège-main.  
Le frein de chaîne ne sera pas actionné.
- ♦ L'entretien incorrect du frein de chaîne augmente le temps de freinage et rend le frein moins efficace.
- ♦ Si des saletés, de la graisse, de l'huile, etc. pénètrent à l'intérieur du mécanisme du frein de chaîne, le temps de freinage sera accru.
- ♦ L'usure du ressort de déclenchement du frein de chaîne, l'usure de la bande du frein et du pignon de chaîne, l'usure des ergots de fixation peuvent augmenter le temps d'arrêt de la chaîne.
- ♦ Si le protège-main et le levier de déclenchement du frein de chaîne sont endommagés, le déclenchement du frein de chaîne risque d'être impossible.

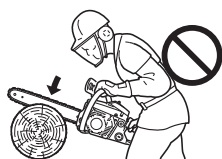

## Contrôle du fonctionnement du frein de chaîne

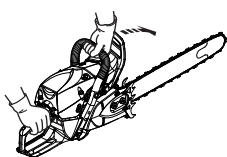

1. Poser la tronçonneuse sur le sol.
2. Bien tenir la poignée avec les deux mains et faire tourner le moteur à régime élevé en utilisant la gâchette d'accélérateur.
3. Actionnez le frein de chaîne en faisant tourner votre poignet gauche contre le protège-main avant tout en tenant la poignée avant.
4. La chaîne s'arrête immédiatement.
5. Relâcher la gâchette de l'accélérateur.

Si la chaîne ne s'arrête pas immédiatement, ramener la tronçonneuse au revendeur **shindaiwa** pour réparation.

## Relâcher le frein de chaîne

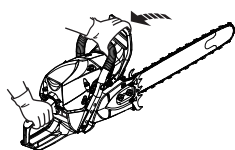

- ♦ Pour relâcher le frein, ramener complètement le protège-main avant vers l'utilisateur.

## Frein de chaîne automatique

### IMPORTANT

Pour vérifier le fonctionnement du frein de chaîne automatique, utiliser une surface tendre telle que du bois pour que le choc produit n'endommage pas la chaîne de la tronçonneuse.

- 1). **L'extrémité du guide-chaîne** doit être placée à une hauteur d'environ 40 cm.
- 2). **La poignée arrière** doit être tenue légèrement par la main droite.

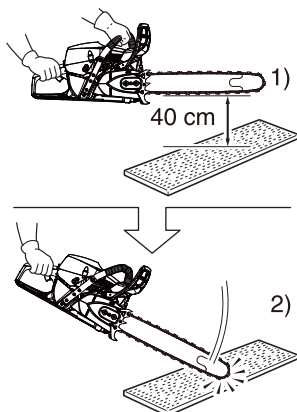

Le frein de chaîne stoppe la chaîne de telle sorte que le phénomène de rebond provoqué à l'extrémité du guide-chaîne active automatiquement le frein de chaîne.

Vérifier le bon fonctionnement du frein de chaîne automatique comme suit :

1. **Arrêter le moteur de la tronçonneuse.**
2. Saisir les deux poignées avant et arrière (les tenir légèrement) pour soulever le guide-chaîne à une hauteur de 40 cm environ, comme indiqué sur la figure.
3. Soulever doucement la main gauche de la poignée avant.  
Le guide-chaîne tombe ainsi sur le bois ou sur un autre matériau équivalent situé sous la machine pour produire ensuite un choc.  
(\* à ce moment-là, il faut tenir légèrement la poignée arrière avec la main droite)
4. Le choc se propage vers le levier de frein, qui se met alors à fonctionner.

## Instructions pour la coupe

### DANGER

**Ne pas laisser le bout du guide-chaîne toucher quoi que ce soit lorsque le moteur est en marche pour éviter tout phénomène de rebond.**

### IMPORTANT

Les acides issus de la dégradation de la sève de palmier peuvent corroder le carter et le réservoir d'huile qui sont en alliages d'aluminium et de magnésium.  
Pour limiter ce risque, veiller à suivre la procédure de nettoyage énumérée ci-après.  
Veiller à éliminer toute trace de sève de palmier sur les parties métalliques **immédiatement** après l'utilisation.

- Déposer le couvercle du pignon.  
Enlever les copeaux de bois et la sciure du couvercle et du carter moteur.
- Ne jamais utiliser d'outils métalliques pour le nettoyage. Ils pourraient en effet rayer la peinture sur le métal et laisser la corrosion se développer.
- Enlever l'accumulation de sève des parties métalliques avec un chiffon et de l'eau savonneuse chaude.
- Rincer à l'eau propre et sécher les surfaces métalliques.
- Appliquer une légère couche d'huile moteur ou d'huile pour chaîne et guide sur les parties métalliques après les avoir nettoyées.

### Généralités

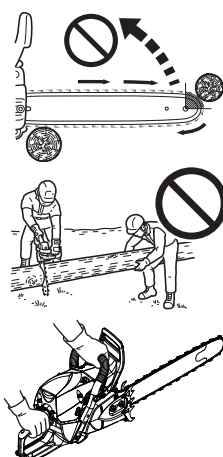

En toutes circonstances, l'utilisation de la tronçonneuse doit être confiée à une seule personne.

Il n'est pas toujours facile de garantir sa propre sécurité, il ne faut donc pas faire courir de risques à celui qui vous aide, par exemple.

Une fois que l'on a acquis les connaissances de base pour l'utilisation de la tronçonneuse, le mieux est de se fier à son bon sens.

La façon la plus classique de tenir la tronçonneuse consiste à se tenir à gauche de la scie avec la main gauche sur la poignée avant et la main droite sur la poignée arrière pour actionner la gâchette d'accélérateur avec l'index droit.

S'exercer avec des bûches ou des branchages avant de tronçonner un arbre.

Vous devez avoir une connaissance parfaite des commandes et des réactions de l'appareil.

Faire démarrer le moteur, vérifier qu'il fonctionne correctement.

Actionner la gâchette d'accélérateur pour ouvrir l'accélérateur à fond, et commencer à tronçonner.

Il n'est pas nécessaire d'appuyer fort pour que la tronçonneuse coupe.

Si la chaîne est bien affûtée, la coupe devrait se faire sans effort.

Appuyer sur la tronçonneuse a pour effet de ralentir le moteur et la coupe sera en fait plus difficile.

Certaines matières peuvent attaquer le carter de la tronçonneuse (Exemple : acide de palmier, engrais, etc.).

Pour éviter la détérioration du carter, retirer toute la sciure autour de l'embrayage et de la zone du guide-chaîne, puis laver à l'eau.

## Abattage d'un arbre

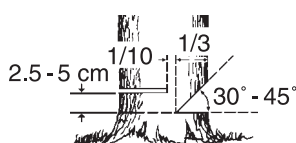
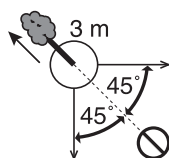

En tombant, un arbre peut gravement endommager une automobile, une maison, une clôture, une ligne haute tension ou un autre arbre.

On peut faire tomber un arbre à l'endroit désiré, le tout est de le choisir avant !

Avant de couper, dégager la zone autour de l'arbre.

Le terrain doit être stable et il faut pouvoir utiliser la tronçonneuse sans heurter le moindre obstacle.

### Prévoir ensuite un chemin de repli.

Lorsque l'arbre commence à s'incliner, il convient de se reculer de la direction de la chute selon un angle de 45° et d'au moins 3 m pour se dégager du rebond du tronc sur la souche.

### Commencer la coupe du côté vers lequel l'arbre doit tomber.

- ♦ Encoche : 1/3 du diamètre et angle de 30° à 45°
- ♦ Trait d'abattage : 2,5 à 5 cm plus haut
- ♦ Charnière : 1/10 du diamètre

Découper une entaille correspondant au tiers du diamètre.

La position de cette entaille est importante car l'arbre va avoir tendance à s'abattre « vers » cette entaille.

Le trait d'abattage se fait à l'aide de la griffe d'abattage, du côté opposé à l'entaille.

Faire le trait d'abattage en plaçant la griffe d'abattage de 2,5 cm à 5 cm au-dessus du niveau du bas de l'entaille et en laissant, horizontalement, environ 1/10 du diamètre entre le trait d'abattage et l'entaille.

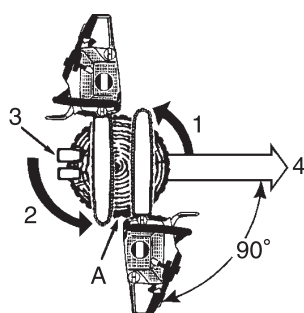

1. Coupes d'entaille
  2. Trait d'abattage
  3. Coins (lorsqu'il y a de la place)
  4. Chute
- A: Laisser 1/10 du diamètre

Il ne faut pas amener le trait d'abattage jusqu'au niveau de l'entaille.

La partie de l'arbre restant entre le trait d'abattage et l'entaille agira comme une charnière lorsque l'arbre tombera et le guidera dans la direction voulue.

Lorsque l'arbre commence sa chute, arrêter le moteur, déposer la tronçonneuse sur le sol et s'écarter rapidement.

### Abattage de gros arbres.

1. Coupes d'entaille
  2. Méthode de coupe transversale
  3. Trait d'abattage
  4. Méthode de coupe transversale
  5. Sciage final
- A: Coins

Pour couper de gros arbres dont le diamètre dépasse le double de la longueur du guide-chaîne, commencer les coupes d'entaille sur un côté et ramener la scie vers l'autre côté de l'entaille.

Commencer le trait d'abattage sur un côté de l'arbre, la griffe d'abattage plantée dans l'arbre, et faire pivoter la machine afin de former la charnière d'abattage.

Puis retirer la tronçonneuse pour la deuxième coupe.

Réintroduire la tronçonneuse dans le trait de scie en prenant bien soin de ne pas provoquer de rebond.

Le sciage final est effectué en poussant la machine vers l'avant afin d'atteindre l'autre extrémité de la charnière.

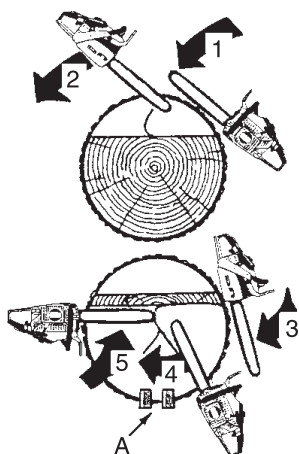

## Élagage

### ATTENTION

**Ne pas tenir la tronçonneuse au-dessus de la poitrine.**

L'élagage d'un arbre coupé ressemble beaucoup au tronçonnage de bûches.

Ne jamais élaguer un arbre sur lequel on se trouve.

Faire attention à ne pas toucher d'autres branches en ramenant la tronçonneuse vers le haut.

Toujours tenir la tronçonneuse des deux mains.

Ne pas couper avec la tronçonneuse au-dessus de la tête ou avec le guide-chaîne en position verticale.

En cas de rebond, le contrôle ne serait pas suffisant pour se protéger.

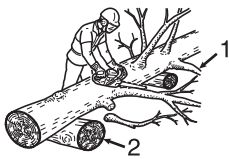
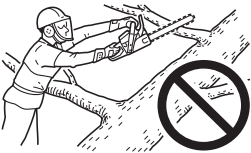

**Il faut savoir apprécier les phénomènes de tension à l'intérieur du tronc.**

1. Couper les branches de support en dernier.
2. Glisser des bûches de support sous le tronc.
3. Si certaines branches sont épaisses, travailler de l'extérieur vers l'intérieur pour éviter que le guide-chaîne et la chaîne ne se coincent.

## Tronçonnage

### ATTENTION

**Toujours couper en amont d'un tronc.**

Le tronçonnage est la découpe d'une bûche ou d'un tronc d'arbre en plus petits morceaux.

Cette opération obéit à certaines règles de base.

Toujours garder les deux mains sur les poignées.

Supporter les troncs, si possible.

Si l'on coupe sur une pente, toujours se tenir en amont.

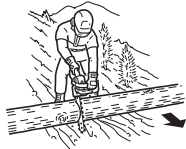

**Ne pas se tenir debout sur le tronc.**

## Tension et compression dans un tronçon

### AVERTISSEMENT

Ne jamais utiliser la gâchette de sécurité pour les travaux de coupe.

### ATTENTION

Si vous avez mal jugé les effets de tension et de compression et si vous avez attaqué la coupe du mauvais côté, le tronc coincera et bloquera le guide-chaîne et la chaîne. Emballer le moteur avec votre chaîne coincée provoquera une surchauffe de l'embrayage.

Si la chaîne est coincée et que vous ne pouvez pas retirer l'appareil de l'entaille, n'essayez pas de l'en retirer en forçant.

Arrêter le moteur, introduire un coin d'abattage dans l'entaille pour la forcer à s'ouvrir.

Ne pas forcer l'appareil lorsqu'il est bloqué.

Ne pas forcer pour insérer la tronçonneuse dans l'entaille.

Une chaîne émoussée est dangereuse et provoquera une usure anormale et excessive des autres organes de coupe.

Un bon indicateur de la qualité d'affûtage de la chaîne est la production de fine poussière de bois au lieu de copeaux.

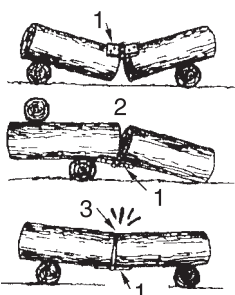

1. Charnière
2. Ouverte
3. Fermée

Un tronçon posé sur le sol sera soumis à des phénomènes de tension et de compression, selon l'endroit où se trouve le support principal.

Lorsqu'un tronçon est supporté en ses extrémités, le côté soumis à la compression est en haut, celui soumis à la tension est en bas.

Pour découper entre ces points de support, effectuer la première coupe vers le bas, sur environ le tiers du diamètre du tronçon.

Effectuer la seconde coupe vers le haut, pour rejoindre la première.

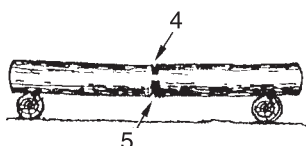

#### Contrainte élevée

4. 1/3 du diamètre. Pour éviter tout fendillement.
5. Coupe d'affaiblissement pour terminer.

Lorsque le tronçon est supporté en une seule extrémité, effectuer la première coupe vers le haut, sur environ un tiers du diamètre.

Effectuer la seconde coupe vers le bas, pour rejoindre la première.

#### Tronçonnage par le haut

6. Vers le bas
7. Extrémité non supportée

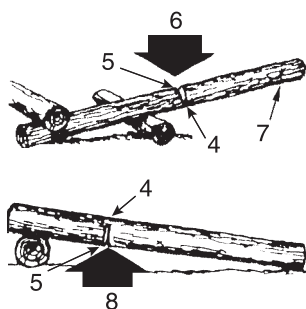

#### Tronçonnage par le bas

8. Vers le haut

9. Coin

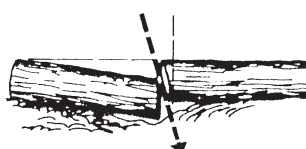
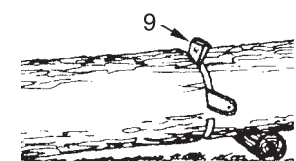

Effectuer une coupe angulaire lorsqu'une section risque de heurter l'autre.

## Guide de maintenance et d'entretien

Pièce	Entretien	Page	Avant utilisation	Tous les mois
Filtre à air	Nettoyer / remplacer	29	•	
Circuit d'alimentation	Contrôler	29	•	
Filtre à carburant	Contrôler / nettoyer / remplacer	29	•	
Filtre à huile	Contrôler / nettoyer / remplacer	29	•	
Bougie d'allumage	Contrôler / nettoyer / régler / remplacer	29		•
Circuit de refroidissement	Contrôler / nettoyer	31	•	
Guide-chaîne	Contrôler / nettoyer	30	•	
Pignon / Tambour d'embrayage	Contrôler / remplacer	30	•	•
Carburateur	Régler / remplacer et régler	30		•
Silencieux	Contrôler / serrer / nettoyer	31	•O	
Frein de chaîne	Contrôler / remplacer	19	•O	
Corde de lanceur	Contrôler	-	•	
Vis, boulons et écrous	Contrôler, serrer / remplacer	-	•O	

### **AVERTISSEMENT**

○ S'il n'est pas entretenu correctement, le produit peut présenter un risque sérieux pour la santé physique.

### **ATTENTION**

Avant et après l'utilisation du produit, contrôler que la pièce antivibration en caoutchouc ou le ressort ne sont pas usés, fendillés ou déformés.

### **REMARQUE**

Si le produit n'est pas entretenu convenablement, ses performances peuvent se détériorer.

### **IMPORTANT**

Les intervalles indiqués ne doivent pas être dépassés.

La fréquence des opérations d'entretien varie en fonction de l'utilisation réelle de l'appareil et de l'expérience de l'utilisateur.

Si la tronçonneuse subit des efforts importants en raison d'une chute ou d'un choc, examiner toutes les pièces.

En cas d'utilisation continue d'huile pour chaîne à base végétale, procéder aux contrôles et aux interventions d'entretien plus souvent.

En cas d'anomalie, confier la réparation au revendeur **shindaiwa**.

## Dépannage

Problème		Cause	Solution	
Moteur	- Démarrage difficile - Démarrage impossible			
Le moteur démarre	Carburant dans le carburateur	Pas de carburant dans le carburateur	<ul style="list-style-type: none"> <li>♦ Nettoyer ou remplacer</li> <li>♦ Nettoyer</li> <li>♦ Consulter votre revendeur <b>shindaiwa</b></li> </ul>	
	Carburant dans le cylindre	Pas de carburant dans le cylindre	<ul style="list-style-type: none"> <li>♦ Carburateur</li> </ul>	<ul style="list-style-type: none"> <li>♦ Consulter votre revendeur <b>shindaiwa</b></li> </ul>
		Présence de carburant sur le silencieux	<ul style="list-style-type: none"> <li>♦ Mélange de carburant trop riche</li> </ul>	<ul style="list-style-type: none"> <li>♦ Ouvrir le starter</li> <li>♦ Nettoyer / remplacer le filtre à air</li> <li>♦ Consulter votre revendeur <b>shindaiwa</b></li> </ul>
	Étincelle à l'extrémité du fil de la bougie	Aucune étincelle à l'extrémité du fil de la bougie	<ul style="list-style-type: none"> <li>♦ Interrupteur sur Arrêt</li> <li>♦ Problème électrique</li> </ul>	<ul style="list-style-type: none"> <li>♦ Mettre l'interrupteur sur Marche</li> <li>♦ Consulter votre revendeur <b>shindaiwa</b></li> </ul>
	Étincelle au niveau de la bougie	Aucune étincelle au niveau de la bougie	<ul style="list-style-type: none"> <li>♦ Bougie encrassée</li> <li>♦ Bougie noyée</li> <li>♦ Bougie défectueuse</li> </ul>	<ul style="list-style-type: none"> <li>♦ Nettoyer ou remplacer</li> <li>♦ Nettoyer ou remplacer</li> <li>♦ Remplacer la bougie</li> </ul>
Le moteur ne démarre pas		<ul style="list-style-type: none"> <li>♦ Problème interne au moteur</li> </ul>	<ul style="list-style-type: none"> <li>♦ Consulter votre revendeur <b>shindaiwa</b></li> </ul>	
Le moteur tourne	Le moteur cale ou accélère peu	<ul style="list-style-type: none"> <li>♦ Filtre à air sale</li> <li>♦ Filtre à carburant sale</li> <li>♦ Évent de carburant bouché</li> <li>♦ Bougie d'allumage</li> <li>♦ Circuit de refroidissement bouché</li> <li>♦ Pot d'échappement / silencieux bouché</li> </ul>	<ul style="list-style-type: none"> <li>♦ Nettoyer ou remplacer</li> <li>♦ Nettoyer ou remplacer</li> <li>♦ Nettoyer</li> <li>♦ Nettoyer et régler / remplacer</li> <li>♦ Nettoyer</li> <li>♦ Nettoyer</li> </ul>	
Chaîne tournant au ralenti		<ul style="list-style-type: none"> <li>♦ Carburateur</li> <li>♦ Embrayage endommagé ou coincé</li> </ul>	<ul style="list-style-type: none"> <li>♦ Consulter votre revendeur <b>shindaiwa</b></li> <li>♦ Consulter votre revendeur <b>shindaiwa</b></li> </ul>	

### **AVERTISSEMENT**

- ♦ Toutes les opérations d'entretien autres que celles mentionnées dans le manuel d'utilisation doivent être effectuées par un personnel d'entretien qualifié.
- ♦ Les vapeurs de carburant sont extrêmement inflammables et peuvent provoquer un incendie ou une explosion. Ne jamais vérifier l'étincelle de bougie à proximité du trou de bougie du cylindre, au risque de provoquer un accident corporel grave.

## Entretien de la chaîne

### AVERTISSEMENT

Couper le moteur avant de procéder à l'affûtage de la chaîne.  
Toujours porter des gants pour travailler sur la chaîne.

### ATTENTION

Les anomalies suivantes augmentent considérablement les risques de rebond.

- 1) Angle de plaque supérieure trop important
- 2) Diamètre de lime trop petit
- 3) Jauge de profondeur trop grande

### REMARQUE

Ces angles sont ceux des chaînes de référence Oregon 73LPX, 73EXL et Carlton A2LM.  
Pour une chaîne d'une autre marque, suivre les instructions du fabricant.

- ♦ Des dents correctement affûtées sont illustrées ci-dessous.

A : Angle de plaque supérieure A2LM; 30°, 73LPX et 73EXL; 25°



B : Angle de découpe supérieure A2LM; 60°, 73LPX et 73EXL; 55°

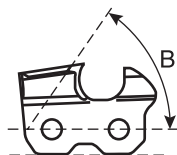

C : Limiteur de profondeur A2LM; 0,71 mm, 73LPX et 73EXL; 0,65 mm

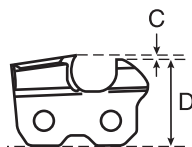

D : Parallèle

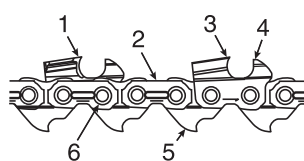

1. Dent gauche
2. Maillon intermédiaire
3. Dent droite
4. Limiteur de profondeur
5. Maillon d'entraînement
6. Rivet

Ne jamais utiliser une tronçonneuse présentant une chaîne émoussée ou endommagée.  
Si la chaîne demande une pression excessive pour couper ou si elle dégage de la sciure au lieu de copeaux, vérifier l'état des dents.

Lors de l'affûtage de la chaîne, garder les mêmes angles et profils qu'une chaîne neuve.  
Vérifier l'état et l'usure de la chaîne à chaque remplissage du réservoir.

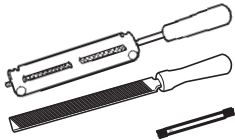

♦ Affûtage

Pour un affûtage de chaîne correct, il vous faut : une lime ronde et un porte-lime, une lime plate et une jauge de profondeur.

L'utilisation d'une lime de dimension correcte (lime ronde de 5,5 mm de diamètre) et d'un porte-lime permet d'obtenir de meilleurs résultats.

Consulter un revendeur **shindaiwa** pour se procurer les bons outils et les bonnes dimensions d'affûtage.

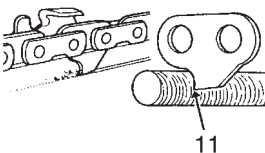
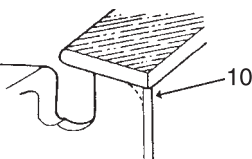
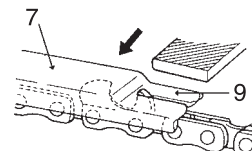
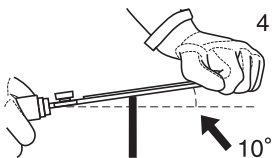
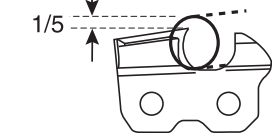
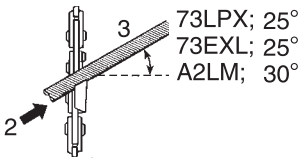
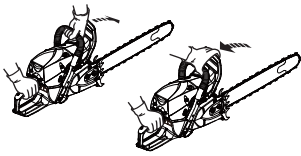

1. Immobiliser la chaîne en poussant le protège-main vers l'avant.  
Pour faire tourner la chaîne - ramener le protège-main avant vers la poignée avant.
2. Votre chaîne présentera alternativement des dents droites et gauches.  
Toujours affûter de l'intérieur vers l'extérieur.
3. Maintenir les indications d'angle du porte-lime parallèles aux angles de la chaîne, et affûter la dent jusqu'à ce que la partie endommagée ait été enlevée.
4. Relever le porte-lime de 10°.
5. Ne pas toucher les maillons intermédiaires avec la lime.
6. Affûter tout d'abord les dents les plus endommagées, puis ramener toutes les autres dents à la même longueur.
7. Le limiteur détermine l'épaisseur du copeau, et il faut l'entretenir soigneusement pendant toute la durée de vie de la chaîne.
8. Au fur et à mesure que la longueur de la dent diminue, la hauteur du limiteur est modifiée et doit être réduite.
9. Placer la jauge de profondeur et limer toute partie du limiteur qui dépasse.
10. Arrondir la face avant du limiteur pour assurer une coupe plus douce.
11. Le maillon d'entraînement permet de retirer la sciure de la rainure du guide-chaîne.  
C'est la raison pour laquelle il faut maintenir affûté le bord inférieur du maillon.

Une fois l'affûtage de la chaîne terminé, la tremper dans l'huile et nettoyer les dépôts de limaille d'affûtage avant utilisation.

Si la chaîne a été affûtée sans la démonter du guide-chaîne, la graisser abondamment puis la faire tourner lentement afin d'éliminer la limaille d'affûtage avant de reprendre le travail.

Si l'on utilise la tronçonneuse avec des dépôts de limaille d'affûtage obstruant la rainure du guide-chaîne, la chaîne et le guide-chaîne s'useront plus vite que dans des conditions normales d'utilisation.

Si la chaîne est salie par de la résine par exemple, la nettoyer au kérosène et la tremper dans l'huile.

## Entretien

- ♦ En cas de questions ou de problèmes, contacter un revendeur **shindaiwa**.

### Filtere à air

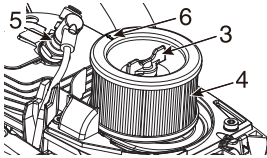
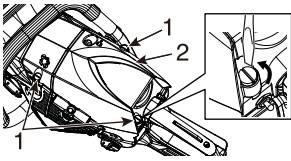

1. Vis de couvercle de cylindre
2. Couvercle de cylindre
3. Couvercle du filtre à air
4. Filtre à air
5. Bougie d'allumage
6. Flèche

- ♦ Vérifier avant chaque utilisation.
- ♦ Couper le starter.
- ♦ Tourner les trois vis de couvercle de cylindre en sens inverse des aiguilles d'une montre de 90° et retirer le couvercle de cylindre.
- ♦ Retirer le couvercle du filtre à air et le filtre à air. Brosser légèrement le filtre ou le nettoyer à l'air comprimé, ou remplacer le filtre à air.
- ♦ Reposer le filtre à air, le couvercle de filtre à air et le couvercle de cylindre. Poser le filtre à air avec la flèche pointée vers la bougie d'allumage.

### Vérifier le circuit d'alimentation

- ♦ Vérifier avant chaque utilisation.
- ♦ Après le ravitaillement, vérifier qu'il n'y a pas de fuite ou d'écoulement de carburant au niveau du tuyau, du passe-tuyau de carburant ou du bouchon du réservoir de carburant.
- ♦ Toute fuite ou écoulement de carburant constitue un risque d'incendie. Arrêter d'utiliser l'appareil immédiatement, et demander à votre revendeur de contrôler ou de remplacer le système.

### Filtere à carburant

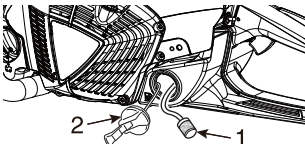

1. Filtre à carburant
2. Bouchon du réservoir de carburant

- ♦ Contrôler régulièrement.
  - Empêcher la poussière de pénétrer dans le réservoir de carburant.
  - Un filtre encrassé provoquera des problèmes de démarrage du moteur ou des dysfonctionnements.
  - Sortir le filtre par le trou de remplissage du réservoir avec un crochet en fil de fer ou quelque chose de semblable.
  - Remplacer le filtre s'il est encrassé.
  - Si l'intérieur du réservoir de carburant est sale, on peut le nettoyer en rinçant le réservoir à l'essence.

### Filtere à huile

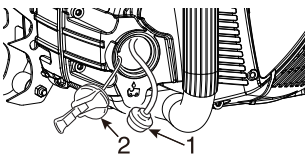

1. Filtre à huile
2. Bouchon du réservoir d'huile

- ♦ Contrôler régulièrement.
  - Empêcher la poussière de pénétrer dans le réservoir d'huile.
  - Un filtre à huile encrassé affectera le bon fonctionnement du circuit de lubrification.
  - Le sortir par le trou de remplissage d'huile avec un morceau de fil de fer ou équivalent.
  - Si le filtre est sale, le laver à l'essence, ou le remplacer.
  - Si l'intérieur du réservoir d'huile est sale, on peut le nettoyer en rinçant le réservoir à l'essence.

### Bougie d'allumage

- \* Écartement des électrodes : 0,5 mm (BPMR8Y-5)
- ♦ Couple de serrage : 15 à 17 N•m (150 à 170 kgf•cm)

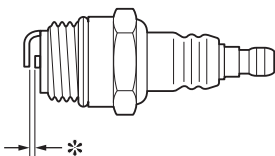

## Guide-chaîne

### REMARQUE

Pour le remplacement du guide-chaîne ou de la chaîne, consulter un revendeur **shindaiwa**.

1. Rainure      2. Trou de graissage      3. Guide-chaîne      4. Pignon

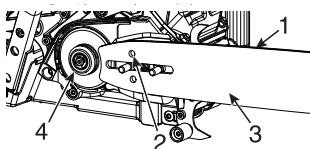

- ♦ Nettoyer avant utilisation.
  - Nettoyer la rainure du guide-chaîne avec un petit tournevis, par exemple.
  - Nettoyer les trous de graissage avec un fil de fer.
- ♦ Inverser le guide-chaîne périodiquement.
- ♦ Contrôler le pignon de chaîne, l'embrayage et nettoyer la face d'appui du guide-chaîne sur les carters avant de remonter le guide-chaîne.  
Le (les) changer en cas d'usure.

### Pignon / tambour d'embrayage

- \* Usure : 0,5 mm
- ♦ Un pignon endommagé provoquera la détérioration ou l'usure prématurée de la chaîne.
  - Dès que le pignon présente une usure de 0,5 mm ou plus, il faut le remplacer.
- ♦ Contrôler l'état du pignon lors du montage d'une chaîne neuve.  
Le changer s'il est usé.
- ♦ Vérifier que le tambour d'embrayage tourne librement et de façon régulière.  
Si ce n'est pas le cas, confier la réparation au revendeur.

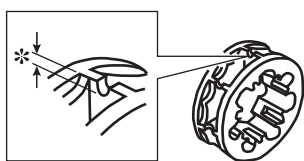

### Carburateur

#### ATTENTION

**Au démarrage, le dispositif de réglage du régime de ralenti (T) doit être réglé de telle sorte que l'outil de coupe ne tourne pas.  
En cas de problème avec le carburateur, contacter le revendeur.**

T: Dispositif de réglage du régime de ralenti

- ♦ Ne pas régler le carburateur sauf si cela est nécessaire.
- ♦ Pour régler le carburateur, procéder comme suit :
  - Démarrez le moteur et laissez-le tourner en ralenti accéléré jusqu'à ce qu'il soit réchauffé.
  - Tourner la vis de réglage de ralenti (T) dans le sens antihoraire jusqu'à ce que la chaîne s'immobilise.
  - Tourner la vis (T) dans le sens inverse des aiguilles d'une montre d'un demi-tour supplémentaire.
  - Accélérer à fond pour vérifier si le passage du mode ralenti au mode plein gaz s'effectue correctement.

### Graissage automatique

1. Vis de réglage      2. Diminuer      3. Augmenter

- ♦ Le volume de décharge du graissage automatique se règle à 7 mL/min environ à 7000 tr/min, avant expédition de l'usine.
  - Pour augmenter le volume de décharge, tourner la vis de réglage dans le sens inverse des aiguilles d'une montre.  
Lorsque la vis heurte la butée et s'arrête, le volume de décharge est au maximum. (13 mL/min à 7000 tr/min)
  - Ne pas tourner la vis de réglage au-delà des tolérances maximum ou minimum.

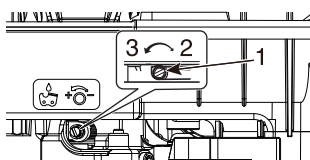

## Ailettes de cylindre (Circuit de refroidissement)

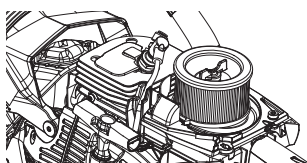

- ♦ Contrôler régulièrement.
- ♦ Des ailettes bouchées perturberont le refroidissement du moteur.
- ♦ Retirer la saleté et la poussière déposées entre les ailettes pour laisser passer l'air de refroidissement sans entraves.

## Silencieux

### REMARQUE

Les dépôts de carbone présents dans le silencieux entraînent une perte de puissance du moteur.

L'écran pare-étincelles doit être contrôlé régulièrement.

1. Silencieux 2. Boulon 3. Écran pare-étincelles

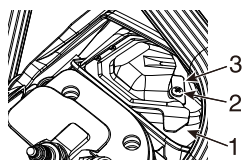

- ♦ Déposer le couvercle de cylindre et le fil de la bougie d'allumage.
- ♦ Déposer le boulon de l'écran pare-étincelles et retirer l'écran du silencieux d'échappement.
- ♦ Nettoyer les dépôts de carbone sur les composants du silencieux.
- ♦ Remplacer l'écran s'il présente des fissures ou des trous dus à des brûlures.
- ♦ Remonter les composants dans l'ordre inverse.

## Guide-chaîne et chaîne de rechange

### IMPORTANT

- ♦ Utiliser uniquement les guides et chaînes de rechange préconisés par le fabricant ou équivalent. Dans le cas contraire, il existe un risque d'accidents et de dégâts sur la machine.

Longueur cm	Guide-chaîne	Chaîne	Jante de pignon (Référence)	Tambour d'embrayage (Référence)
45	U45R73-68AA- SD	73EXL-68E	3/8-7 (175033-14731)	(A556-001930)
		73LPX-68E		
50	U50R73-72AA- SD	73EXL-72E		
		73LPX-72E		
60	U60R73-84AA- SD	73EXL-84E		
		73LPX-84E		
70	U70R73-92AA- SD	73EXL-92E		
		73LPX-92E		

## Remisage

### Remisage à long terme (plus de 30 jours)

#### AVERTISSEMENT

Ne pas remisier l'appareil dans un endroit où les vapeurs de carburant risquent de s'accumuler ou d'entrer en contact avec une flamme ou une étincelle.



#### REMARQUE

Gardez ce manuel pour pouvoir vous y référer en cas de besoin.

Ne pas remisier l'appareil pendant une période prolongée (30 jours ou plus) sans avoir préalablement effectué les opérations d'entretien préventives spécifiques au remisage, qui comprennent les mesures suivantes :

1. Vidanger complètement le réservoir de carburant à l'extérieur sur un terrain nu et tirer plusieurs fois la poignée du lanceur à rappel afin de vidanger le carburant présent dans le carburateur. Ne jamais effectuer la purge dans un endroit fermé.
2. Toujours stocker le carburant dans un récipient approprié.
3. Placer l'interrupteur en position « ARRÊT ».
4. Éliminer la graisse, l'huile, la saleté et les débris accumulés à l'extérieur de l'appareil.
5. Effectuer régulièrement toutes les opérations de lubrification et d'entretien nécessaires.
6. Serrer tous les écrous, boulons et vis.
7. Retirer la bougie d'allumage et verser dans le cylindre 10 mL d'huile propre pour moteur 2 temps, via le trou de bougie.
  - A. Placer un chiffon propre sur le trou de bougie.
  - B. Tirer 2 à 3 fois la poignée du lanceur à rappel automatique pour répartir l'huile dans le cylindre.
  - C. Observer l'emplacement du piston à travers le trou de bougie.  
Tirer la poignée de lanceur à rappel automatique jusqu'à ce que le piston atteigne le sommet de sa course et le laisser dans cette position.
8. Remonter la bougie (ne pas connecter le câble d'allumage).
9. Couvrir le protège-guide sur le guide et la chaîne avec le couvercle de guide-chaîne avant d'entreposer la machine.
10. Entreposer l'appareil dans un endroit sec, à l'abri de la poussière, hors de portée des enfants et de toute personne non autorisée.

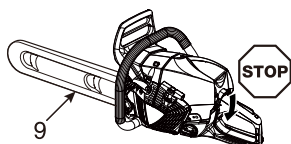

---

## Procédure d'élimination des déchets



- ♦ Procéder à l'élimination de l'huile usagée conformément à la législation locale en vigueur.
- ♦ Les pièces plastiques principales de l'appareil portent des codes indiquant la nature de leurs matériaux de composition.  
Ces codes font référence aux matériaux suivants ; procéder à l'élimination de ces pièces plastiques conformément à la législation locale en vigueur.

Code	Matériau
>PA6-GF<	Nylon 6 - fibre de verre
>PA66-GF<	Nylon 66 - fibre de verre
>PP-GF<	Polypropylène - fibre de verre
>PE-HD<	Polyéthylène
>POM<	Polyoxyméthylène

- ♦ Si vous ne connaissez pas la procédure à suivre pour vous débarrasser de l'huile usagée ou des pièces plastiques, contactez votre revendeur **shindaiwa**.

## Caractéristiques

Modèle		<b>73lsx</b>
<b>Dimensions externes</b> : longueur × largeur × hauteur	mm	477 × 249 × 323
<b>Masse</b> : tronçonneuse sans guide-chaîne et chaîne, réservoirs vides	kg	6,7
<b>Volume :</b> Réservoir de carburant Réservoir d'huile de lubrification de chaîne Carburant (rapport de mélange)  Huile (pour chaîne)	cm <sup>3</sup> (mL) cm <sup>3</sup> (mL)	800 360 Essence ordinaire. Il est conseillé d'utiliser de l'essence sans plomb avec un indice d'octane 89 au minimum. Ne pas utiliser de carburant contenant du méthanol ou plus de 10 % d'éthanol. 50 : 1 ( <b>2 %</b> ) selon la norme ISO-L-EGD (ISO 13738), la norme JASO FC, FD et l'huile <b>shindaiwa</b> recommandée. Huile pour chaîne ou huile pour moteur
<b>Longueur de coupe :</b> Toutes les longueurs utiles de guide-chaîne	cm	45, 50, 60, 70
<b>Chaîne :</b> Pas spécifié Jauge spécifiée (épaisseur des maillons d'entraînement) Type de guide-chaîne Jauge du guide-chaîne Type de chaîne  Vitesse de chaîne au régime moteur maximum Vitesse de la chaîne au régime moteur correspondant à la puissance nominale de l'appareil Graissage	mm mm cm mm  m/s m/s	9,53 1,47 45, 50, 60, 70 ( <b>shindaiwa</b> ) 1,47 Carlton A2LM Oregon 73LPX, 73EXL 28,9  22,2 Pompe à huile automatique réglable
<b>Pignon :</b> Nombre de dents spécifié Pas spécifié	 mm	 7 9,53
<b>Moteur :</b> Type Carburateur Magnéto Bougie d'allumage Lanceur Transmission Dispositif de décompression Cylindrée Puissance maximale mesurée au frein (ISO 7293) Vitesse maximum recommandée avec outil de coupe Vitesse recommandée au ralenti	 cm <sup>3</sup> kW tr/min tr/min	Monocylindre 2 temps à refroidissement par air Type à membrane Volant magnétique, système CDI NGK BPMR8Y-5 (NGK BPMR8Y)* Lanceur à rappel Embrayage centrifuge automatique Avec 73,5 4,1 13000 3000 (2900 - 3100)
<b>Niveau de pression sonore</b> : (ISO 22868) $L_{p Aeq}$ = Incertitude $K_{pA}$ = <b>Niveau de puissance sonore</b> : (ISO 22868) $L_{W AFI+Ra}$ = Incertitude $K_{WA}$ =	dB(A) dB(A) dB(A) dB(A)	106,8 1,5 116,9 1,0
<b>Vibrations</b> : (ISO 22867) Valeurs équivalentes $a_{hv,eq}$ Poignée avant / poignée arrière Incertitude $K$ =	m/s <sup>2</sup> m/s <sup>2</sup>	4,2 / 3,8 1,3
<b>Autres accessoires :</b>		Protège-main avant, protège-main arrière, blocage de gâchette d'accélération, attrape-chaîne, frein de chaîne, dispositif antivibration, écran pare-étincelles, griffe d'abattage

\*La bougie d'allumage BPMR8Y-5 a une durée de vie utile plus longue que BPMR8Y.

## Déclaration de conformité

Le fabricant soussigné :

**YAMABIKO CORPORATION  
1-7-2 SUEHIROCHO  
OHME ; TOKYO 198-8760  
JAPON**

Cette déclaration de conformité est délivrée sous la seule responsabilité du fabricant.

déclare que l'appareil neuf désigné ci-après :

### TRONÇONNEUSE PORTATIVE

**Marque: Shindaiwa  
Type: 73lsx**

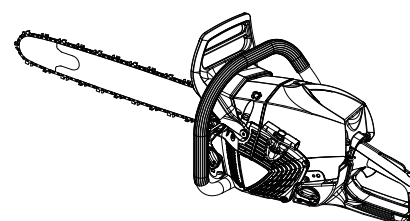

est conforme :

- \* aux exigences de la directive machines **2006/42/CE**  
(utilisation de la norme harmonisée **ISO 11681-1:2011**)
- \* aux exigences de la directive **2014/30/UE**  
(utilisation de la norme harmonisée **EN ISO 14982:2009, EN 55012:2007+A1:2009**)
- \* aux exigences de la directive **2011/65/UE**  
(utilisation de la norme harmonisée **EN IEC 63000:2018**)
- \* aux exigences de la directive **2000/14/CE**

Procédure d'évaluation de la conformité suivie : **ANNEXE V**  
Niveau de puissance sonore mesuré :  $L_{WA}$  **117 dB(A)**  
Niveau de puissance sonore garanti :  $L_{WA}$  **120 dB(A)**

**73lsx** Numéro de série 38001001 à 38100000  
C84638001001 à C84638100000

Tokyo, le 1er juillet 2021

**YAMABIKO CORPORATION**

Une signature manuscrite en noir, qui semble être "H. Kobayashi" avec un petit dessin à la fin.

**H. Kobayashi**

**Directeur général  
Service Assurance qualité**

**Représentant autorisé en Europe, autorisé à constituer le dossier technique :**

Société : CERTIFICATION EXPERTS B.V.

Adresse : Amerlandseweg 7, 3621 ZC Breukelen,  
Pays-Bas

**M. Richard Glaser**

**Importateur pour la France**

Société : Etablissements P.P.K.

Adresse : Z.I. du Chemin Vert 10/16 rue de l'Angoumois  
BP 8002 - 95811 ARGENTEUIL CEDEX, France

**YAMABIKO CORPORATION**  
1-7-2 SUEHIROCHO, OHME, TOKYO 198-8760 JAPON  
TÉLÉPHONE : 81-428-32-6118. FAX : 81-428-32-6145.

**shindaiwa<sup>®</sup>**



X750 334-050 4

© 2020 YAMABIKO CORPORATION

Imprimé au Japon

# shindaiwa®

DE **Deutsch**  
(Original Gebrauchsanleitung)

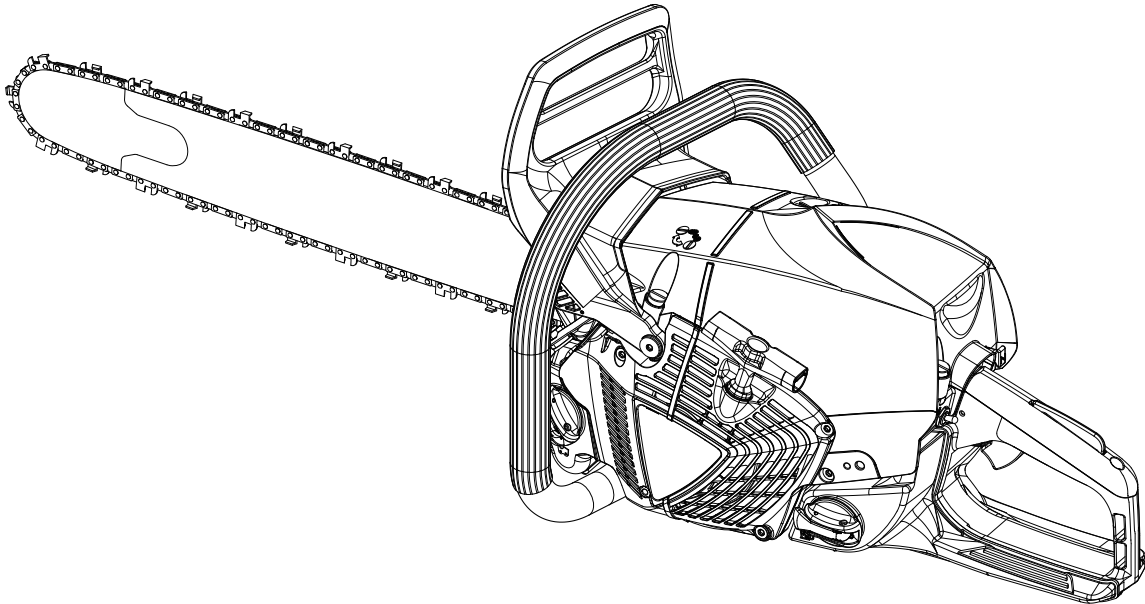

## SHINDAIWA BEDIENUNGSANLEITUNG

## MOTORSÄGE 73lsx

### **WARNUNG**

Lesen Sie die Bedienungsanleitung sorgfältig durch, und befolgen Sie die Sicherheitsregeln. Andernfalls besteht das Risiko schwerer Verletzungen.



# Einführung

---

Diese Motorsäge dient zum Schneiden von Holz oder Holzprodukten.  
Schneiden Sie nie Festmetall, Blech, Kunststoff oder anderes Material, das nicht aus Holz ist.

Die Verwendung dieser Motorsäge kann durch nationale oder örtliche Vorschriften eingeschränkt sein.

Es ist wichtig, dass Ihnen vor Inbetriebnahme der Motorsäge alle Vorsichtsmaßnahmen geläufig sind.  
Die falsche Handhabung der Motorsäge kann zu schweren Körperverletzungen führen.  
Lassen Sie nie Kinder mit der Säge arbeiten.

Das vorliegende Handbuch enthält die erforderlichen Hinweise für sicheren Betrieb, zur korrekten Verwendung sowie zur Wartung und Instandhaltung Ihrer **shindaiwa**-Motorsäge.

Befolgen Sie diese Anweisungen, um sicherzustellen, dass die Motorsäge in gutem Zustand ist und eine lange Nutzungsdauer erreicht.

Bewahren Sie diese Bedienungsanleitung gut auf, damit Sie auch zu einem späteren Zeitpunkt etwas nachlesen können.  
Sollte diese Bedienungsanleitung nicht mehr verfügbar oder verloren gegangen sein, besorgen Sie sich bitte eine neue Anleitung von Ihrem **shindaiwa**-Händler.

Wenn Sie dieses Gerät mieten oder es einer Person zur Bedienung überlassen, übergeben Sie immer diese Bedienungsanleitung, die Erläuterungen und Anweisungen enthält.

Wenn Sie ein Produkt bzw. Gerät weitergeben, übergeben Sie unbedingt auch die Bedienungsanleitung.

Die in den vorliegenden Unterlagen enthaltenen technischen Daten, Beschreibungen und Illustrationen entsprechen den zum Zeitpunkt der Veröffentlichung vorliegenden Kenntnissen, können jedoch jederzeit und ohne Vorankündigung geändert werden.  
Die Illustrationen enthalten unter Umständen optionale Ausrüstung und Zubehör, welche(s) nicht unbedingt zur serienmäßigen Ausrüstung gehört.

Dieses Gerät wird mit nicht angebrachter Führungsschiene (Schwert) und Sägekette ausgeliefert.

Bringen Sie Führungsschiene und Kette an.

Wenn dieses Handbuch Anweisungen enthält, die Ihnen unklar erscheinen, wenden Sie sich an Ihren **shindaiwa**-Händler.

Sicherheitsaufkleber und Symbole .....	4
Richtlinien zur Betriebssicherheit.....	5
1. Allgemeine Sicherheitsregeln .....	5
2. Vorsichtsmaßnahmen gegen Rückschlag .....	8
3. Allgemeine Sicherheitshinweise .....	9
Beschreibung.....	11
Zusammenbau.....	12
Montage der Führungsschiene und Kette.....	12
Montage des mitgelieferten Krallenanschlags .....	13
Betrieb .....	14
Kraftstoff und Schmiermittel.....	14
Kettenschmierung.....	14
Deckelsymbole .....	14
Winterbetrieb .....	15
Kaltstart .....	16
Warmstart .....	17
Laufender Motor .....	17
Stoppen des Motors .....	18
Überprüfen der Kettenspannung .....	18
Überprüfung der Kettenschmierung.....	18
Arbeitsvorbereitung.....	18
Richtige Verwendung der Kettenbremse .....	19
Kettenbremse .....	19
Überprüfung der Bremsfunktion.....	20
Lösen der Kettenbremse. ....	20
Automatische Kettenbremse.....	20
Anweisungen zum Sägen .....	21
Allgemeines .....	21
Fällen eines Baums .....	22
Entasten .....	23
Zerkleinern.....	23
Zug und Druck bei Holz .....	24
Anweisungen zu Pflege und Wartung.....	25
Behebung von Betriebsstörungen .....	26
Schärfen der Sägekette .....	27
Wartung .....	29
Luftfilter .....	29
Überprüfen des Kraftstoffsystems .....	29
Kraftstofffilter .....	29
Ölfilter .....	29
Zündkerze.....	30
Führungsschiene .....	30
Kettenrad / Kupplungsglocke.....	30
Vergaser .....	30
Automatische Ölpumpe .....	30
Zylinderrippen (Kühlsystem).....	31
Schalldämpfer.....	31
Ersetzen von Führungsschiene und Kette.....	31
Lagerung.....	32
Langfristige Lagerung (über 30 Tage).....	32
Entsorgungshinweise.....	33
Technische Daten .....	34
Konformitätserklärung.....	35

## Sicherheitsaufkleber und Symbole

 **GEFAHR**

Dieses Symbol macht in Verbindung mit dem Wort „GEFAHR“ auf Handlungen oder Bedingungen aufmerksam, die zu schweren Verletzungen oder zum Tod von Bedienpersonal und umstehenden Personen führen.

 **WARNUNG**

Dieses Symbol macht in Verbindung mit dem Wort „WARNUNG“ auf Handlungen oder Bedingungen aufmerksam, die zu schweren Verletzungen oder zum Tod von Bedienpersonal und umstehenden Personen führen können.

 **VORSICHT**

„VORSICHT“ warnt vor einer Gefahrensituation, in der es zu leichten bis mäßigen Verletzungen kommen kann.











 Ein Kreis mit umgekehrtem Schrägstrich bedeutet, dass das Dargestellte unzulässig ist.

**HINWEIS**

Hinweise dieser Art enthalten Tipps zur Verwendung, Pflege und Wartung des Produkts.

**WICHTIG**

Umrahmter Text mit der Überschrift „WICHTIG“ enthält wichtige Informationen zur Verwendung, Überprüfung, Wartung und Lagerung des in dieser Anleitung beschriebenen Produkts.

Symbol	Beschreibung des Symbols	Symbol	Beschreibung des Symbols
	Lesen Sie die Bedienungsanleitung sorgfältig durch		Kettenöl - Mengenregulierung
	Augen-, Gehör- und Kopfschutz tragen		Dekompressionsvorrichtung
	Warnung! Rückschlag möglich!	<b>L</b>	Justieren des Vergasers - Gemisch für niedrige Drehzahl
	Not-Aus	<b>H</b>	Justieren des Vergasers - Gemisch für hohe Drehzahl
	Kettenbremsenbetätigung	<b>T</b>	Justieren des Vergasers - Leerlaufdrehzahl
	Öl- und Benzingemisch		Garantierter Schalleistungspegel
	Kettenölnachfüllung		

Beachten Sie diesen Sicherheitsaufkleber am Gerät. Die Gerätedarstellung im Abschnitt „Beschreibung“ zeigt Ihnen, an welcher Stelle er sich befindet.

Vergewissern Sie sich, dass der Sicherheitsaufkleber leserlich und verständlich ist, und befolgen Sie die entsprechenden Sicherheitshinweise. Falls ein Aufkleber unleserlich geworden ist, bestellen Sie bei Ihrem **shindaiwa**-Händler einen neuen.

# Richtlinien zur Betriebssicherheit

## 1. Allgemeine Sicherheitsregeln

### Bedienungsanleitung



- Lesen Sie die Bedienungsanleitung für Ihre Motorsäge sorgfältig. Machen Sie sich genauestens mit den Bedienelementen der Motorsäge und deren Handhabung vertraut. Das Nichtbefolgen dieser Anweisungen kann zu schweren Körperverletzungen führen.
- Bei Fragen oder Problemen wenden Sie sich bitte an Ihren **shindaiwa**-Händler.

### Körperliche Verfassung



- Arbeiten Sie nie mit einer Motorsäge, wenn Sie müde sind oder unter dem Einfluss von Alkohol oder Drogen stehen.
- Sie müssen in guter körperlicher und geistiger Verfassung sein, um die Motorsäge sicher benutzen zu können. Fehler bei der Beurteilung oder Ausführung können schwer wiegend oder tödlich sein. Wenn anstrengende Arbeit Ihre körperliche Verfassung verschlechtern könnte, wenden Sie sich an Ihren Arzt, bevor Sie mit der Motorsäge arbeiten. Arbeiten Sie nicht mit dem Gerät, wenn Sie krank bzw. müde sind oder unter dem Einfluss von Medikamenten oder Substanzen stehen, die Ihr Sehvermögen, Ihre Geschicklichkeit oder Ihr Beurteilungsvermögen beeinträchtigen könnten.
- Von der Zündanlage dieses Geräts werden bei Betrieb elektromagnetische Felder erzeugt. Magnetfelder können Störungen oder Ausfälle bei Herzschrittmachern verursachen. Um Gesundheitsrisiken zu reduzieren, empfehlen wir, dass Personen mit Herzschrittmachern vor dem Betrieb dieses Produkts ihren Arzt und den Hersteller des Herzschrittmachers konsultieren.

### Arbeits- und Schutzkleidung (für sicheres Arbeiten)

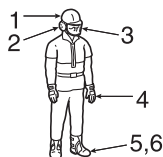

### VORSICHT

Gehörschutz aus Watte ist nicht zu empfehlen.

- Tragen Sie immer zugelassene Schutzbrillen, um Ihre Augen zu schützen. Sägespäne, Staub, abgerissene Zweige und sonstige Materialien können bei der Arbeit mit der Motorsäge in den Gesichtsbereich des Bedieners gelangen. Schutzbrillen bieten unter Umständen auch nur einen begrenzten Schutz der Augen, wenn die Säge an den Augenbereich des Bedieners gelangt. Wenn eine belüftete Schutzmaske verwendet wird, muss die Schutzbrille darunter getragen werden.
- **shindaiwa** empfiehlt, immer Gehörschutz zu tragen. Andernfalls kann es zu Hörschäden kommen. Sie sollten das Risiko von Hörschäden verringern, indem Sie Gehörschutz in Form eines Kopfhörers oder Ohrstöpsel nach den Vorschriften der Berufsgenossenschaft tragen.
- Bei allen Personen, die haupt- oder nebenberuflich mit Motorsägen arbeiten, sollte von Zeit zu Zeit überprüft werden, ob sich das Gehör verschlechtert hat.
- Während der Arbeit mit der Motorsäge ist stets ein Schutzhelm zu tragen. Wenn Gegenstände auf Sie herabfallen können sowie beim Fällen von Bäumen und Arbeiten unter Bäumen wird das Tragen eines Schutzhelms nachdrücklich empfohlen.
- Tragen Sie stets robuste, rutschfeste Spezialhandschuhe bei der Arbeit mit Motorsägen, insbesondere für verbessertes Greifen und als Schutz vor Kälte und Vibrationen.
- Tragen Sie stets Arbeitsschuhe oder -stiefel mit Schutzkappen, die rutschfeste Sohlen aufweisen.
- Tragen Sie stets eng am Oberkörper anliegende Kleidung, d. h. keine Schals, Halstücher, Krawatten, Schmuck oder offene Jacken, die sich in der Sägekette oder im Unterholz verwickeln könnten.
- Tragen Sie Schutzkleidung, welche speziell für das Arbeiten mit Motorsägen entwickelt wurde. Sie sollte eng anliegen, jedoch Ihre Bewegungsfreiheit nicht einschränken.
- Stecken Sie die Hosenbeine in die Sicherheitstiefel bzw. tragen Sie sie eng am Stiefel.

- ♦ Sicherheitswesten und sonstige Schutzkleidung aus ballistischem Material sind erhältlich.  
Es liegt in der Verantwortung des Bedieners, zusätzliche Schutzkleidung zu tragen, wenn es die Umstände erfordern.
- ♦ Arbeiten Sie niemals alleine.  
Es sollte sich, falls Sie Hilfe benötigen, immer jemand in Rufweite aufhalten.

## Kraftstoff



### **⚠ GEFAHR**

- ♦ **Kraftstoff ist höchst entflammbar.**  
**Falls Kraftstoff verschüttet wird oder sich durch einen Funken entzündet, besteht Brandgefahr, und es kann zu gesundheitlichen oder materiellen Schäden kommen. Gehen Sie besonders vorsichtig mit Kraftstoff um.**
- ♦ **Drehen Sie nach der Tankbefüllung den Deckel fest und entfernen Sie verschüttetes Benzin.**  
**Sollte Kraftstoff auslaufen, darf die Motorsäge wegen Brandgefahr nicht gestartet werden, solange die Schadensstelle nicht repariert ist.**

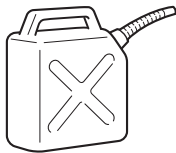

1. Ölbehälterdeckel
  2. Kraftstofftankdeckel
- A: Anzugs-Drehrichtung



- ♦ Nur zugelassene Kraftstoffbehälter verwenden.
- ♦ Sorgen Sie für einen Feuerlöscher oder eine Decke für den Brandfall.  
Ungeachtet der getroffenen Vorsichtsmaßnahmen birgt das Arbeiten mit der Motorsäge bzw. das Arbeiten im Wald Gefahren.
- ♦ In der Nähe von Kraftstoffvorräten darf nicht geraucht werden, und es dürfen dort keine offenen Flammen oder Funken auftreten.

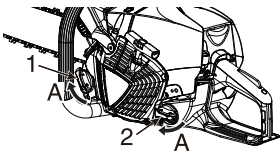

- ♦ Der Kraftstofftank kann unter Druck stehen.  
Schrauben Sie den Kraftstoffdeckel stets etwas los, und warten Sie ab, bis ein Druckausgleich hergestellt ist, bevor Sie den Deckel abnehmen.
- ♦ Füllen Sie den Kraftstofftank im Freien auf (wobei darauf zu achten ist, dass keine feuergefährlichen Gegenstände in der Nähe herumliegen) und schrauben Sie den Tankdeckel wieder fest zu.  
Füllen Sie Kraftstoff niemals in Innenräumen ein oder um.
- ♦ Wischen Sie verschütteten Kraftstoff vom Gerät ab.
- ♦ Füllen Sie nie Kraftstoff nach, wenn der Motor noch heiß ist oder gar läuft.
- ♦ Lagern Sie das Gerät nicht mit Kraftstoff im Tank, da durch auslaufendes Benzin ein Brand ausgelöst werden könnte.
- ♦ Füllen Sie immer zuerst das Kettenöl ein, bevor Sie das Kraftstoffgemisch einfüllen.

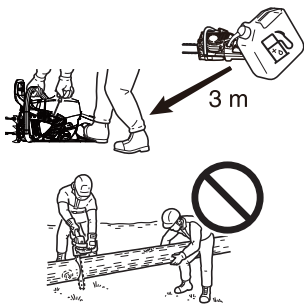

## Starten des Motors

- ♦ Gehen Sie mind. 3 m von dort weg, wo Sie getankt haben, bevor Sie den Motor starten.
- ♦ Lassen Sie es nicht zu, dass andere Personen in der Nähe der Motorsäge sind, wenn Sie sie starten oder damit arbeiten.  
Achten Sie darauf, dass sich keine Zuschauer oder Tiere im Arbeitsbereich befinden. Lassen Sie niemanden das Holz halten, an dem Sie sägen.
- ♦ Beginnen Sie erst mit dem Sägen, wenn Sie einen freien Arbeitsbereich, sicheren Stand und einen Rückzugsweg vom fallenden Baum haben.
- ♦ Bevor Sie den Motor starten, vergewissern Sie sich, dass die Sägekette keinen Kontakt mit Gegenständen hat.
- ♦ Sorgen Sie dafür, dass die Handgriffe frei von Schmutz, Öl- oder Benzinrückständen sind.
- ♦ Die Motorsäge darf nur in gut durchlüfteten Bereichen betrieben werden.  
Auspuffgase, Ölnebel (von der Schmierung der Motorsäge) oder Sägestaub schaden der Gesundheit.

## Transport

### 1. Schwertabdeckung

- ♦ Wenn Sie die Motorsäge transportieren, verwenden Sie immer den entsprechenden Schwertschutz.
- ♦ Tragen Sie die Motorsäge nur mit abgeschaltetem Motor, wobei Schwert und Kette nach hinten und der Schalldämpfer vom Körper wegweisen müssen.

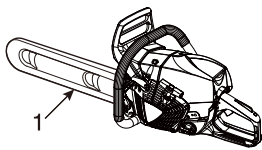

### Transport und Lagerung

- ♦ Lassen Sie den Motor immer ausgeschaltet und stellen Sie sicher, dass die Schneidvorrichtung sicher abgedeckt ist. Sichern Sie das Gerät beim Transport ausreichend, um zu verhindern, dass sich das Gerät umdrehen, Kraftstoff verschüttet oder es zu Geräteschäden kommen kann.

## 2. Vorsichtsmaßnahmen gegen Rückschlag

### **GEFAHR**

**Vorsichtsmaßnahmen gegen Rückschlag für Bediener der Motorsäge: Zu einem Rückschlag der Säge kann es kommen, wenn die Spitze des Schwerts einen Gegenstand berührt oder wenn das Holz beim Schnitt zusammenfällt und die Sägekette einklemmt.**

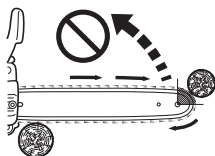
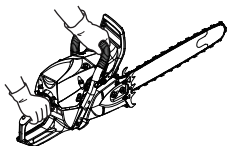
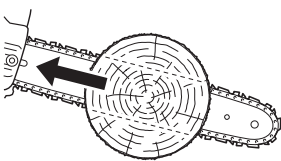
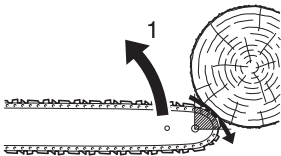

#### 1. Rückschlag

- ♦ Die Spitzenberührung kann in manchen Fällen zu einem blitzschnellen Rückschlag führen, der das Schwert nach oben und in Richtung des Bedieners schleudert (Rotationsrückschlag).  
Verklemmt sich die Sägekette entlang der oberen Seite des Schwerts, kann es sein, dass die Motorsäge sehr schnell in Richtung des Bedieners zurückgedrückt wird (linearer Rückschlag).
- ♦ Jede dieser Reaktionen kann zur Folge haben, dass Sie die Kontrolle über die Motorsäge verlieren und mit der laufenden Sägekette in Berührung kommen, was zu schweren Körperverletzungen führen kann.  
Als Bediener sollten Sie verschiedene Dinge beachten, um unfallfrei zu arbeiten.
- ♦ Mit Grundlagenkenntnissen über den Rückschlag können Sie das Überraschungselement verringern oder ausschalten.  
Plötzliche, unerwartet auftretende Ereignisse begünstigen Unfälle.  
Wenn Sie wissen, wie ein Rotationsrückschlag entsteht (durch Berührung der Schwertspitze mit einem Gegenstand oder dem Boden bzw. durch Verklemmen im Holz), können Sie sich davor schützen.
- ♦ Bedienen Sie eine Motorsäge niemals nur mit einer Hand!  
Für Bediener, Helfer und Zuschauer kann das einhändige Arbeiten zu schwersten Verletzungen führen.  
Für sicheres Arbeiten halten Sie das Gerät immer mit beiden Händen, wobei eine Hand immer am Gashebel ist.  
Die Motorsäge kann Ihnen sonst aus der Hand gleiten, was zum Verlust der Kontrolle und damit zu Verletzungen führen kann.  
Seien Sie vorsichtig, da die Säge abrutschen und zurückprallen kann.  
Größere Gefahr entsteht durch Zurückschlagen.  
Verlieren Sie nicht das Gleichgewicht, wenn am Ende des Schnitts die Säge „fällt“.
- ♦ Halten Sie bei laufendem Motor die Säge immer mit beiden Händen, die rechte Hand am hinteren Handgriff und die linke Hand am vorderen Handgriff.  
Halten Sie die Griffe der Motorsäge mit der ganzen Hand fest.  
Ein fester Griff hilft, Rückschläge zu verringern und die Säge unter Kontrolle zu halten.  
Halten Sie die Motorsäge immer mit beiden Händen fest.
- ♦ Schneiden Sie nie über Brusthöhe bzw. Gegenstände, zu dessen Erreichen Sie sich strecken müssen.
- ♦ Vergewissern Sie sich, dass Ihr Arbeitsbereich frei von Hindernissen ist.  
Vermeiden Sie, dass die Schwertspitze einen anderen Stamm, Ast oder ein anderes Hindernis berührt, während Sie mit der Motorsäge arbeiten.
- ♦ Das Sägen mit hoher Drehzahl verringert die Wahrscheinlichkeit eines Rückschlags.  
Das Sägen mit Halbgas oder niedriger Motordrehzahl kann in schwierigen Situationen besser für die Kontrolle sein und dadurch ebenso die Wahrscheinlichkeit eines Rückschlags verringern.
- ♦ Beachten Sie die Hinweise zum Schärfen und Warten der Sägekette.
- ♦ Benutzen Sie nur Austauschschwerter und -ketten, die von Hersteller angegeben.

---

### 3. Allgemeine Sicherheitshinweise

#### Vibration und Kälte



Es wird vermutet, dass eine Beschwerde namens Raynaud-Syndrom, die die Finger mancher Menschen befällt, durch Arbeit bei Kälte und Vibration herbeigeführt wird.

Ihre shindaiwa-Motorsäge ist daher mit einer vibrationsdämpfenden Vorrichtung ausgerüstet, die die über die Griffe übertragenen Vibrationen verringern soll.

Durch Arbeiten bei Kälte und Vibration kann sich ein Prickeln und Brennen bemerkbar machen, dem sich Farblosigkeit und Gefühllosigkeit der Finger anschließen.  
(Weiße-Finger-Syndrom)

Die nachstehend aufgeführten Vorkehrungen werden nachdrücklich empfohlen, da die Mindestwerte, bei denen diese Krankheit ausgelöst wird, nicht bekannt sind.

- Halten Sie Ihren Körper warm, insbesondere Kopf und Nacken, Füße und Fußgelenke sowie Hände und Handgelenke.
- Legen Sie häufige Pausen ein, in deren Verlauf Sie den Kreislauf durch intensive Armübungen anregen, und rauchen Sie nicht.
- Begrenzen Sie die Arbeitsstunden mit der Säge.  
Teilen Sie jeden Arbeitstag so ein, dass zwischendurch auch Arbeiten ohne Motorsäge verrichtet werden.
- Wenn Ihre Finger schmerzen, rot und angeschwollen sind und schließlich bleich und gefühllos werden, müssen Sie einen Arzt aufsuchen, bevor Sie sich weiterhin Kälte und Vibrationen aussetzen.

#### Tendoperiostosen

##### (Ermüdungserscheinungen von Sehnen und Knochenhaut)

Es wird angenommen, dass eine Überanstrengung der Muskeln und Sehnen der Finger, Hände, Arme und Schultern in den betreffenden Körperteilen Schmerz, Schwellungen, Gefühllosigkeit, Schwäche und auch akuten Schmerz verursachen kann.

Auf folgende Art mindern Sie das Risiko von Tendoperiostosen / Karpaltunnelsyndrom:

- Achten Sie darauf, dass Sie Ihr Handgelenk nicht zu sehr beugen, strecken oder verdrehen.  
Versuchen Sie, Ihr Handgelenk gerade zu halten.  
Benutzen Sie beim Greifen nicht nur Daumen und Zeigefinger, sondern die ganze Hand.
- Legen Sie von Zeit zu Zeit Pausen ein, um Wiederholungsbewegungen zu minimieren, und lassen Sie Ihre Hände ruhen.
- Reduzieren Sie die Geschwindigkeit und den Kraftaufwand, mit der Sie die Wiederholungsbewegung ausführen.
- Führen Sie geeignete Übungen zur Stärkung der Hand- und Armmuskulatur durch.
- Suchen Sie einen Arzt auf, wenn Sie ein Prickeln, Gefühllosigkeit oder Schmerzen in den Fingern, Händen, Handgelenken oder Armen bemerken.

#### EU-Richtlinie "Vibration"

Die EU-Richtlinie „Vibration“ (2002/44/EG) dient dem Schutz von Personen vor Sicherheits- und Gesundheitsrisiken, die durch mechanische Vibrationen eines Geräts verursacht werden. Danach dürfen Arbeitskräfte höchstens 8 Stunden täglich einer bestimmten Vibration ausgesetzt werden (Tages-Schwingungsexposition A(8)).

Jeder Arbeitgeber, der eine Arbeitskraft ein Gerät bedienen lässt, muss den Wert A(8) berücksichtigen.

Folgende mechanische Vibrationswerte können bei diesem Gerät zur leichteren Berechnung des A(8)-Werts als Richtwerte verwendet werden:

MODELL	<b>73lsx</b>
Vorderer / Linker Handgriff ( $m/s^2$ )	2,8
Hinterer / Rechter Handgriff ( $m/s^2$ )	2,6

## Gerätezustand

### **WARNUNG**

**Nehmen Sie an der Motorsäge keinerlei Veränderungen vor.  
Verwenden Sie ausschließlich Ersatzteile und Zubehör, welche von shindaiwa für dieses Gerät zugelassen sind.  
Der Einsatz von ungeeignetem Zubehör kann sehr gefährlich sein und zu Gesundheitsschädigungen führen.**

- ♦ Arbeiten Sie nie mit einer beschädigten, schlecht eingestellten oder nicht vollständig zusammengebauten Maschine.  
Arbeiten Sie niemals mit einer Motorsäge mit lockerem oder defektem Schalldämpfer. Vergewissern Sie sich, dass die Sägekette stoppt, wenn Sie den Gashebel loslassen.
- ♦ Wenn Ihre Säge fallen gelassen oder gegen einen harten Gegenstand geschlagen und somit hohen Lasten ausgesetzt wurde, ist vor der weiteren Verwendung stets eine Inspektion und Funktionsprüfung vorzunehmen.

## Sägen



### **VORSICHT**

**Berühren Sie nach Gebrauch der Kettensäge nicht die heißen Oberflächen der Zylinderabdeckung und des Schalldämpfers.**

- ♦ Arbeiten Sie nie mit einer Motorsäge an einem Baum, wenn Sie nicht dafür ausgebildet sind.
- ♦ Halten Sie bei laufendem Motor Ihren Körper von der Motorsäge fern.
- ♦ Seien Sie extrem vorsichtig, wenn Sie dünne Äste und Büsche schneiden, denn Kleingeäst kann sich in der Sägekette verfangen, in Ihre Richtung geschleudert werden oder Sie aus dem Gleichgewicht bringen.
- ♦ Stellen Sie sich immer auf die Bergseite, wenn Sie ausasten oder einen Stamm zersägen.  
Der Stamm könnte beim Bearbeiten ins Rollen kommen.
- ♦ Wenn Sie an einem Stamm sägen, der unter Spannung steht, bereiten Sie sich auf das Zurückspringen vor, um nicht vom Stamm oder der Säge getroffen zu werden, wenn der abgeschnittene Stamm umfällt.
- ♦ Das Sägen auf einer Leiter ist sehr gefährlich, da die Leiter rutschen kann und die Kontrolle über die Motorsäge eingeschränkt ist.  
Arbeiten ohne festen Boden unter den Füßen sollten den Profis überlassen werden.
- ♦ Stehen Sie immer mit beiden Beinen fest auf dem Boden.  
Arbeiten Sie nie in einer Position ohne Bodenkontakt.
- ♦ Stellen Sie den Motor ab, bevor Sie die Motorsäge absetzen.

## Praktischer Einsatz

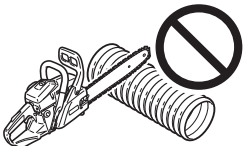

- ♦ Sicheres Arbeiten mit einer Motorsäge erfordert eine Maschine in technisch einwandfreiem Zustand, gesundes Urteilsvermögen und Kenntnis der Arbeitsverfahren für die jeweilige Aufgabe.
- ♦ Lassen Sie niemanden mit der Motorsäge arbeiten, der die Bedienungsanleitung nicht genau durchgelesen und verstanden hat.
- ♦ Benutzen Sie die Säge nur, um Holz oder Holzprodukte zu bearbeiten.  
Schneiden Sie nie Festmetall, Blech, Kunststoff oder anderes Material, das nicht aus Holz ist.

## Wartung

- ♦ Servicearbeiten außer den in der Wartungsanleitung beschriebenen Arbeiten sollten von ausgebildetem Werkstattpersonal durchgeführt werden.  
(Beispiel: Wenn beim Ausbau der Kupplung ein ungeeignetes Werkzeug zum Halten des Schwungrads verwendet wird, kann es zu einer Beschädigung des Schwungrads kommen und es kann infolgedessen zersprengen.)

## Beschreibung

(890345-39231)

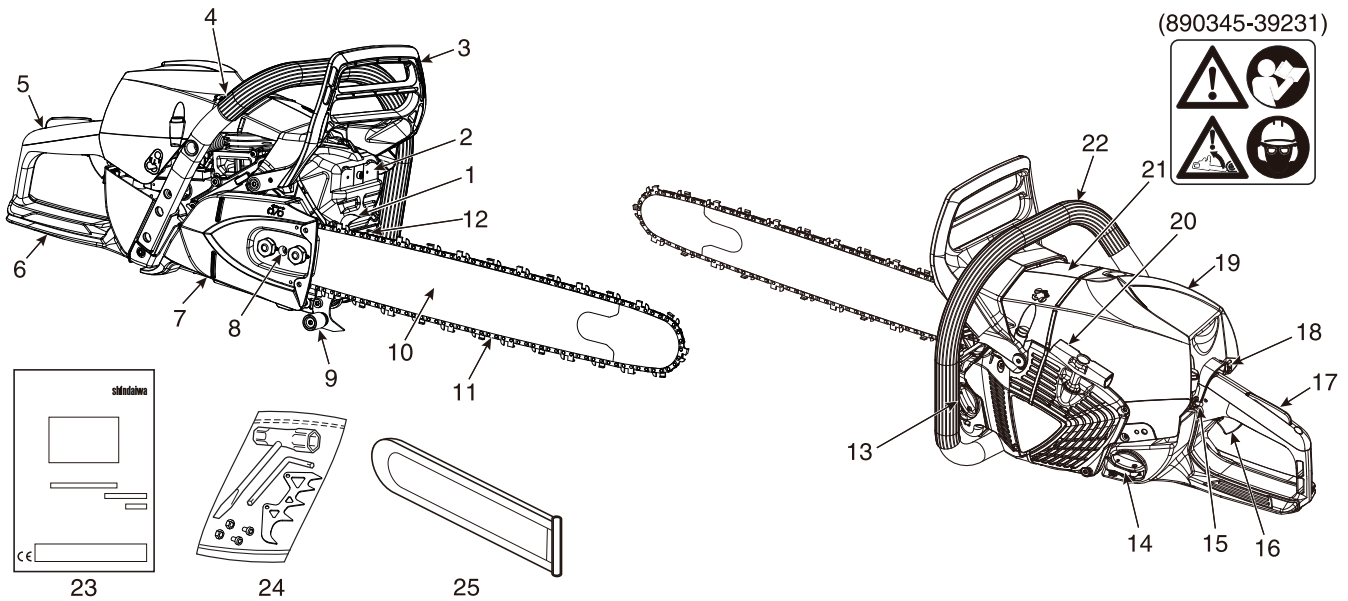

1. **Krallenanschlage** - Vor dem Befestigungspunkt des Schwerts montiertes Teil, das in Kontakt mit einem Baum oder Baumstamm als Drehpunkt dient.
2. **Schalldampfer** - Der Schalldampfer dient zur Senkung des Auspufflarms und verhindert, dass gluhende Kohlenstoffpartikel aus dem Schalldampfer austreten.
3. **Vorderer Handschutz** - Schutz zwischen vorderem Handgriff und der Sagekette, um die Hand vor Verletzungen zu schutzen und die Maschine zu kontrollieren, wenn die Hand vom Griff abrutscht. Dieser Schutz wird verwendet, um die Kettenbremse zu aktivieren und die Kettenrotation zu stoppen.
4. **Dekompressionsvorrichtung** - Vorrichtung zur Druckverringerung im Zylinder; dient als Starthilfe.
5. **Hinterer Handgriff (rechte Hand)** - Griff, der am hinteren Ende des Motorgehauses befestigt ist.
6. **Hinterer Handschutz** - Verbreiterung am unteren Teil des hinteren Griffs zum Schutz der Hand vor der Kette, falls diese bricht oder vom Schwert abrutscht.
7. **Kupplungsabdeckung** - Schutzabdeckung fur Schwert, Sagekette, Kupplung und Kettenrad, wenn die Motorsage in Betrieb ist.
8. **Ketteneinsteller** - Zum Einstellen der Kettenspannung.
9. **Kettenfangbolzen** - Vorrichtung zum Auffangen der Kette und Verhindern von Verletzungen der rechten Hand des Bedieners, falls die Kette beim Sagen reißt oder vom Schwert abrutscht.
10. **Schwert** - Der Teil, der die Sagekette tragt und fuhrt.
11. **Sagekette** - Die Sagekette dient als Schneidwerkzeug.
12. **Typ und Seriennummer**
13. **Olbehalterdeckel** - Verschließt den Olbehalter.
14. **Kraftstofftankdeckel** - Verschließt den Kraftstofftank.
15. **Stoppsschalter** - Einrichtung, die die Zundanlage ein- bzw. ausschaltet, d. h. den Motor startet bzw. stoppt.
16. **Gashebel** - Regelt die Motordrehzahl und wird vom Bediener mit dem Finger betatigt.
17. **Gashebelsperre** - Einrichtung zur Verhinderung des versehentlichen Betriebs des Gashebels, die gedruckt werden muss, bevor der Gashebel aktiviert werden kann.
18. **Choke-Knopf** - Einrichtung zum Anreichern des Kraftstoff-Luft-Gemischs im Vergaser, um den Kaltstart zu erleichtern.
19. **Zylinderabdeckung** - Kuhlluftgrill. Deckt Zylinder, Zundkerze und Schalldampfer ab.
20. **Startergriff** - Der Griff des Starters zum Starten des Motors.
21. **Sicherheitsaufkleber** - Teilenummer 890345-39231
22. **Vorderer Handgriff (linke Hand)** - Griff, der sich vorn am Motorgehause befindet.
23. **Bedienungsanleitung** - Gehort zum Lieferumfang des Gerats. Sie ist vor Inbetriebnahme zu lesen und als Nachschlagewerk fur die Betriebssicherheit sorgsam aufzubewahren.
24. **Werkzeuge** - 13 x 19 mm Kombi-Schlussel (Schraubendreher / Zundkerzenschlussel), L-Schlussel, Krallenanschlag, zwei Schrauben und zwei Mutttern.
25. **Schwertabdeckung** - Abnehmbare Vorrichtung, die Schwert und Kette wahrend des Transports und in Arbeitspausen schutzt.

## Zusammenbau

### Montage der Führungsschiene und Kette

#### **WARNUNG**

Stoppen Sie zu Ihrer eigenen Sicherheit den Motor, bevor Sie die nachfolgenden Arbeiten ausführen.

#### **VORSICHT**

1. Führen Sie alle Einstellungen bei kaltem Motor durch.
2. Tragen Sie immer Handschuhe, wenn Sie an der Kette arbeiten.
3. Arbeiten Sie nie mit einer schlecht gespannten Kette.

#### **HINWEIS**

Ziehen Sie den Kettenbremshebel (vorderer Handschutz) vollständig zurück, um die Kupplungsabdeckung der Motorsäge ein- oder auszubauen.

#### **WICHTIG**

Zum Abnehmen der Kupplungsabdeckung lösen Sie die zwei Muttern schrittweise und abwechselnd. Wenn eine Seite fest bleibt und nur die andere Mutter gelöst wird, können die Rückhaltehülsen der Muttern deformiert werden und ihre Aufgabe später nicht mehr erfüllen.

1. Kettenbremse lösen
2. Zwei Muttern
3. Kupplungsabdeckung

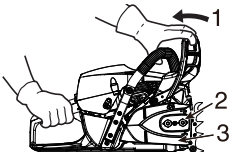

Bringen Sie Führungsschiene und Kette wie folgt an:

- ♦ Lösen Sie die zwei Muttern, und nehmen Sie die Kupplungsabdeckung ab.
- ♦ Montieren Sie die Schiene, und schieben Sie sie in Richtung Kupplung, um die Kettenmontage zu erleichtern.

4. Schwert (Führungsschiene)
5. Kupplung
6. Bohrung der Schiene
7. Kettenspanner
8. Richtung zum Spannen der Kette

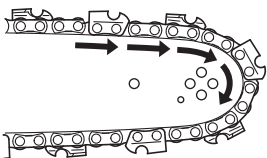
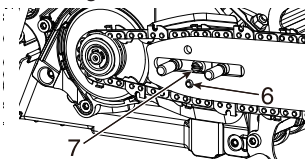
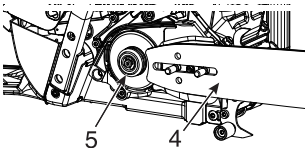

- ♦ Montieren Sie die Sägekette wie abgebildet.  
(Stellen Sie dabei die richtige Laufrichtung der Schneidelemente sicher.)

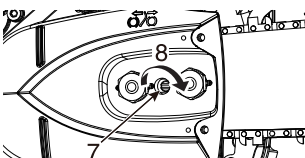

- ♦ Lösen Sie die Kettenbremse, und montieren Sie die Kupplungsabdeckung über die Bolzen der Führungsschiene.  
Ziehen Sie die zwei Muttern handfest.  
Vergewissern Sie sich, dass die Kettenspannschraube in die Bohrung der Schiene passt.

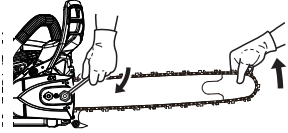
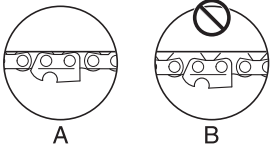

- ♦ Heben Sie die Spitze der Schiene an, und drehen Sie die Kettenspannschraube im Uhrzeigersinn, bis die Kette eng an der Unterseite der Führungsschiene anliegt.

A: Korrekte Spannung  
B: Falsche Spannung

- ♦ Heben Sie die Spitze der Führungsschiene an, und ziehen Sie die beiden Muttern fest.
- ♦ Stellen Sie sicher, dass sich die Kette von Hand bewegen lässt. Lockern Sie die Kettenspannung etwas, wenn Sie das Gefühl haben, dass die Kette zu stramm sitzt.

## Montage des mitgelieferten Krallenanschlags

- ♦ Lösen Sie die zwei Muttern, und nehmen Sie die Kupplungsabdeckung ab.

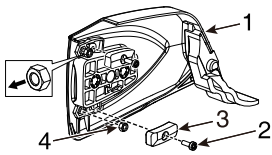

1. Kupplungsabdeckung
2. Schraube
3. Schutzstück
4. Mutter

- ♦ Lösen Sie die beiden Schrauben der Kupplungsabdeckung und entfernen Sie die beiden Schutzstücke. Stecken Sie die beiden Muttern aus dem Beutel in die Löcher mit der flachen Seite zum Kupplungsdeckel. Bringen Sie die beiden Schutzstücke in der in der Abbildung gezeigten Richtung an ihren ursprünglichen Positionen an und befestigen Sie sie mit den Schrauben.

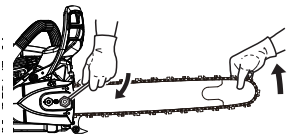

- ♦ Montieren Sie das Schwert, die Sägekette und die Kupplungsabdeckung (siehe Seite 12 "Montage von Schwert und Kette").

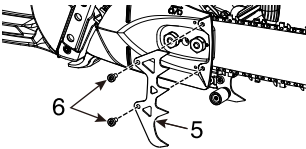

- ♦ Befestigen Sie den Krallenanschlagn mit den beiden Schrauben aus dem Beutel an der Kupplungsabdeckung.

5. Krallenanschlagn
6. Zwei Schrauben

## Betrieb

### Kraftstoff und Schmiermittel

#### VORSICHT

Schrauben Sie beim Öffnen des Kraftstofftanks den Kraftstoffdeckel stets sehr langsam los und warten Sie ab, bis Druckausgleich besteht, bevor Sie den Deckel abnehmen.



- Der Kraftstoff ist ein Gemisch aus Normalbenzin und Öl für luftgekühlte Zweitaktmotoren.  
Verwenden Sie bleifreies Benzin mit mindestens 89 Oktan.  
Verwenden Sie keinen Kraftstoff mit Methylalkohol oder mehr als 10 % Ethylalkohol.
- Empfohlenes Mischverhältnis: 50 : 1 (2 %) Öl nach ISO-L-EGD-Norm (ISO 13738), JASO FC, FD und von **shindaiwa** empfohlenes Öl.
  - Verwenden Sie niemals Zweitaktöl, das für wassergekühlte Motoren oder Motorradmotoren vorgesehen ist.
  - Mischen Sie den Kraftstoff nicht direkt im Motor-Kraftstofftank.
  - Achten Sie darauf, dass kein Benzin oder Öl verschüttet wird.  
Wischen Sie verschütteten Kraftstoff stets auf.
  - Gehen Sie mit Benzin vorsichtig um. Es ist äußerst leicht entzündlich.
  - Lagern Sie Benzin nur in zugelassenen Behältern.

#### Kettenschmierung



- Korrekte Schmierung der Kette im Betrieb minimiert die Reibung zwischen Kette, Schwert und Kettenrad sowie den Kupplungsbauteilen wie Nadellager und Kupplungsbaugruppe.  
Verwenden Sie zur korrekten Schmierung Original-**shindaiwa**-Kettenöl oder ein von **shindaiwa** empfohlenes Kettenöl, das speziell für Schienen und Ketten vorgesehen ist. Diese Öle enthalten Fixiermittel sowie Anti-Aging- und Antioxydationsmittel. Fragen Sie Ihren **shindaiwa**-Händler nach einem geeigneten Kettenöl.
- Verwenden Sie nie Altöl oder zurückgewonnenes Öl, dies kann zu verschiedenen Funktionsstörungen des Ölsystems, des Kupplungssystems, der Kette und des Schwerts führen.  
Schmierprobleme, die entstehen, weil das falsche Öl verwendet wurde, machen alle Garantieansprüche nichtig.
- Besonders Kettenöl auf Pflanzenbasis verharzt schnell, haftet an der Ölpumpe, der Kette, dem Kupplungsnadellager und der Kupplungsbaugruppe an.  
Es verursacht Funktionsstörungen und verkürzt die Lebensdauer des Geräts.  
Nach der Verwendung des Kettenölsystems mit Kettenöl auf Mineral- oder chemischer Basis durchspülen; Kettenöl auf Pflanzenbasis gegebenenfalls verwenden, wenn dies aufgrund örtlicher / kommunaler Vorschriften oder wegen anderer Gründe erforderlich ist.
- In einer Notsituation kann kurzfristig frisches SAE 10W-30 Motoröl verwendet werden.

#### Deckelsymbole

Kraftstoff- und Öltankdeckel werden durch die nachstehenden Symbole dargestellt.

Kraftstofftankdeckel  
(Rot)

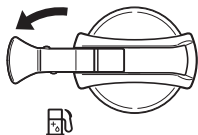

Kettenöltankdeckel  
(Schwarz)



## Winterbetrieb

### HINWEIS

- ♦ Bringen Sie den Luftregler in die Position für Betrieb bei niedrigen Außentemperaturen (mit dem Schneemannzeichen nach oben), wenn das Gerät bei Außentemperaturen von weniger als 5 °C verwendet wird.
- ♦ Für einen Betrieb bei Temperaturen über 5 °C bringen Sie den Luftregler wieder in seine ursprüngliche Position.
- ♦ Nichtbeachtung dieser Anweisung führt zu einer Überhitzung des Motors.

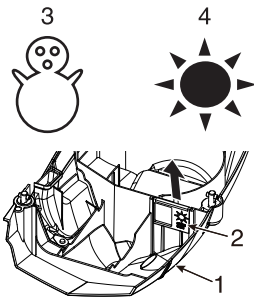

1. Zylinderabdeckung
2. Luftregler
3. Position für Betrieb bei niedrigen Außentemperaturen (Schneemannzeichen)
4. Position für Betrieb bei hohen Außentemperaturen (Sonnensymbol)

Verwenden Sie den Luftregler, um im Winterbetrieb Vergaserprobleme zu vermeiden.

- ♦ Ziehen Sie am Choke-Knopf und nehmen Sie die Zylinderabdeckung ab.
- ♦ Ziehen Sie den Luftregler heraus, und setzen Sie ihn mit dem Schneemannzeichen nach oben wieder ein.
- ♦ Für einen Betrieb bei Temperaturen über 5 °C bringen Sie den Luftregler wieder in seine ursprüngliche Position (mit dem Sonnensymbol nach oben).

## Kaltstart

### ⚠️ WARNUNG

- ♦ Nachdem der Choke-Knopf gezogen und der Knopf anschließend in die ursprüngliche Position zurückgestellt wurde, verbleibt der Gashebel in einer erhöhten Leerlaufeinstellung.
- ♦ Wird der Motor in dieser erhöhten Leerlaufeinstellung gestartet, beginnt sich die Sägekette zu drehen.  
Starten Sie den Motor erst bei aktivierter Kettenbremse.

### ⚠️ VORSICHT

1. Nach dem Anspringen des Motors sofort den Gashebel eindrücken und loslassen, um die Gashebelsperre zu entsperren und zur Leerlaufdrehzahl zurückzukehren, dann den vorderen Handschutz sofort in Richtung zum Bediener ziehen. (Position der Kettenbremse: Gelöst)
2. Geben Sie bei aktivierter Kettenbremse kein Gas.
3. Verwenden Sie die Kettenbremse nur zum Starten des Motors oder in Notfällen.
4. Verwenden Sie den Halbgasknopf niemals zum Sägen, sondern nur zum Starten des Motors.

### HINWEIS

Ziehen Sie das Starterseil nicht bis zum Anschlag heraus.  
Lassen Sie den Startergriff nicht zum Gehäuse zurückschnappen.

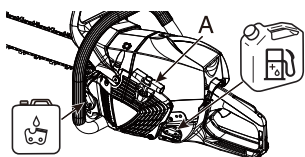

- A: Startergriff
1. Position der Kettenbremse: Aktiviert
  2. Stoppschalter (Ein)
  3. Dekompressionsvorrichtung
  4. Choke-Knopf (Geschlossen)
  5. Choke-Knopf (Offen)

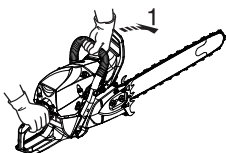

- ♦ Füllen Sie den Kraftstofftank mit Kraftstoff.  
Es ist nicht zulässig, Kraftstoff bis über den Ansatz des Einfüllstutzens zu füllen.
- ♦ Füllen Sie den Kettenöltank mit Schmiermittel.
- ♦ Drücken Sie den Handschutz nach vorn.  
(Position der Kettenbremse: Aktiviert)



- ♦ Stellen Sie den Stoppschalter nach oben.
- ♦ Aktivieren Sie die Dekompressionsvorrichtung.



- ♦ Ziehen Sie den Choke-Knopf ganz heraus.

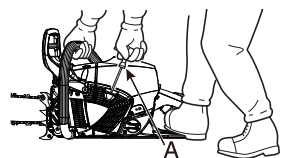

- ♦ Halten Sie die Motorsäge sicher in der Hand.
- ♦ Beim Anlassen der Säge dürfen Führungsschiene und Sägekette mit nichts in Berührung sein.
- ♦ Ziehen Sie bis zum ersten Zündgeräusch mehrmals am Startergriff.

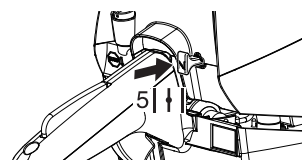

- ♦ Drücken Sie den Choke-Knopf ganz hinein.
- ♦ Aktivieren Sie die Dekompressionsvorrichtung und ziehen Sie erneut den Startergriff.

---

## Warmstart

### 1. Position der Kettenbremse: Aktiviert

- ♦ Vergewissern Sie sich, dass sich Kraftstoff und Kettenöl in den Tanks befindet.
- ♦ Drücken Sie den Handschutz nach vorn.  
(Position der Kettenbremse: Aktiviert)
- ♦ Stellen Sie den Stoppschalter nach oben.
- ♦ Aktivieren Sie die Dekompressionsvorrichtung.

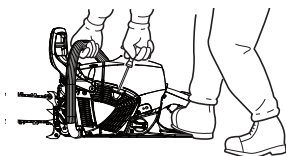
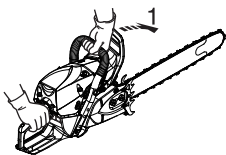

- ♦ Halten Sie die Motorsäge sicher in der Hand.
- ♦ Ziehen Sie den Startergriff.
- ♦ Bei Bedarf kann der Choke verwendet werden: nach dem ersten Zündgeräusch sollten Sie jedoch kurz den Gashebel betätigen, um den Halbasknopf und den Choke auszurasen.  
Nachdem der Choke-Knopf gezogen und der Knopf anschließend in die ursprüngliche Position zurückgestellt wurde, verbleibt der Gashebel in einer erhöhten Leerlaufeinstellung.

## Laufender Motor

### 1. Position der Kettenbremse: Gelöst

### 2. Gashebelsperre

### 3. Gashebel

- ♦ Sobald der Motor anspringt, sollte er einige Minuten im Leerlauf drehen.
- ♦ Ziehen Sie den vorderen Handschutz sofort zum Bediener.  
(Position der Kettenbremse: Gelöst)

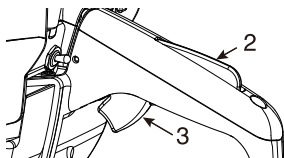
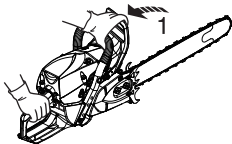

- ♦ Drücken Sie langsam den Gashebel, um die Motordrehzahl zu erhöhen.
- ♦ Die Kette setzt sich in Bewegung, wenn der Motor ca. 4000 U/Min. erreicht.
- ♦ Achten Sie auf die richtige Beschleunigung und die Schmierung von Sägekette und Führungsschiene.
- ♦ Lassen Sie den Motor nicht unnötig mit hoher Drehzahl laufen.
- ♦ Vergewissern Sie sich, dass die Motorsäge stoppt, wenn Sie den Gashebel loslassen.

## Stoppen des Motors

### HINWEIS

Wenn der Motor nicht anhält, ziehen Sie den Choke-Knopf ganz heraus. Lassen Sie vor einem Neustart des Motors den Stoppschalter von einem zugelassenen **shindaiwa**-Händler prüfen und ggf. reparieren.

1. Gashebel
2. Zündschalter

- ♦ Lassen Sie den Gashebel los und den Motor im Leerlauf drehen.
- ♦ Stellen Sie den Stoppschalter nach unten.

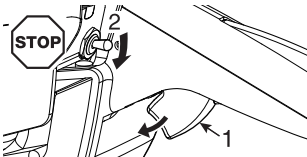

## Überprüfen der Kettenspannung

### ⚠ WARNUNG

Stellen Sie sicher, dass der Motor beim Überprüfen der Kettenspannung abgeschaltet ist.

### HINWEIS

Lösen Sie immer die Muttern der Kupplungsabdeckung, bevor Sie die Kettenspannschraube verstellen, sonst beschädigen Sie die Abdeckung und den Kettenspanner.

- ♦ Die Kettenspannung sollte während der Arbeit regelmäßig geprüft und bei Bedarf korrigiert werden.
- ♦ Spannen Sie die Kette so stramm wie möglich. Die Kette muss sich jedoch immer noch leicht von Hand durchziehen lassen.

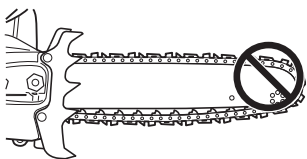

## Überprüfung der Kettenschmierung

- ♦ Halten Sie die Motorsäge über trockenem Untergrund, und lassen Sie die Maschine 30 Sekunden mit Halbgas laufen. Ein dünner Film von „ausgespritztem“ Öl sollte auf dem Untergrund sichtbar sein.



## Arbeitsvorbereitung

- ♦ Machen Sie sich vor den Sägearbeiten mit der Motorsäge vertraut.
- ♦ Es ist von Vorteil, wenn Sie zur Übung mehrmals etwas Holz bzw. einige Äste zersägen.
- ♦ Lassen Sie keine Personen oder Tiere in den Arbeitsbereich. Sollten mehrere Personen gleichzeitig sägen, halten Sie immer einen Sicherheitsabstand ein.

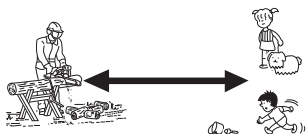

## Richtige Verwendung der Kettenbremse

### **GEFAHR**

Eine Rückschlagbewegung ist sehr gefährlich.

Rückschlag tritt auf, sobald die Spitze der Führungsschiene mit Holz oder einem anderen Gegenstand in Berührung kommt.

Durch die Kettenbremse wird die Wahrscheinlichkeit einer Verletzung durch Rückschlag verringert.

Überprüfen Sie vor jedem Einsatz die Kettenbremse auf optimale Funktion.

### **HINWEIS**

- Zur Übung: Schieben Sie beim Fällen eines kleinen Baums den vorderen Handschutz (Kettenbremshebel) nach vorn, um die Bremse einzurasten.
- Stellen Sie vor jedem Arbeitsgang sicher, dass die Kettenbremse richtig funktioniert.
- Wenn die Kettenbremse mit Holzspänen verstopft ist, wird ihre Funktionsweise etwas beeinträchtigt.  
Halten Sie deshalb das Gerät immer sauber.
- Geben Sie bei aktivierter Kettenbremse kein Gas.
- Die Kettenbremse wird in Notfällen verwendet.  
Verwenden Sie sie nur, wenn es absolut erforderlich ist.
- Wenn Sie beim Anlassen den Halbgasknopf benutzen, lassen Sie die Kettenbremse eingeschaltet.  
Lösen Sie die Bremse sofort nach dem Starten des Motors.
- Testen Sie die Bremse niemals in einem Bereich, wo Benzindämpfe vorhanden sind.

### **Kettenbremse**

Die Aufgabe der Kettenbremse ist es, nach einem Rückschlag die Kette zu stoppen.

Sie kann den Rückschlag nicht verhindern und nicht verringern.

Verlassen Sie sich zum Schutz vor einem Rückschlag nicht auf die Kettenbremse.

Selbst mit einer Kettenbremse ist es unerlässlich, sich auf seine gute Wahrnehmung und korrekte Sägemethoden zu verlassen, als ob keine Kettenbremse vorhanden wäre.

Auch bei normalem Einsatz und korrekter Wartung kann sich die Ansprechzeit der Bremse verlängern.

Die folgenden Fehler können den Schutz, den die Kettenbremse bietet, beeinträchtigen:

- Die Motorsäge wird zu nah am Körper gehalten.  
Die Rückschlaggeschwindigkeit kann selbst für eine perfekt gewartete Bremse zu schnell sein.
- Die Hand des Bedieners ist nicht am Handschutz.  
Dadurch kann die Kettenbremse nicht ausgelöst werden.
- Mangelnde Pflege und Wartung verlängert die Bremszeit und sorgt für eine geringere Wirksamkeit.
- Schmutz, Fett, Öl, Späne usw. befinden sich in den beweglichen Teilen der Bremsanlage und können dadurch die Bremszeit verlängern.
- Verschleiß und Beanspruchung der aktivierten Bremsfeder und Verschleiß der Brems- / Kupplungstrommel und Drehpunkte kann die Bremszeit verlängern.
- Ein beschädigter Handschutz und Kettenbremshebel kann die Bremse ganz außer Kraft setzen.

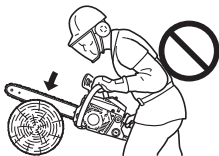

## Überprüfung der Bremsfunktion

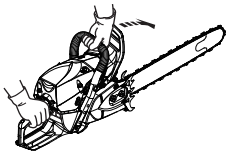

1. Stellen Sie die Motorsäge auf festem Untergrund ab.
2. Halten Sie den Griff mit beiden Händen und geben Sie Vollgas.
3. Betätigen Sie die Kettenbremse, indem Sie das linke Handgelenk gegen den vorderen Handschutz bewegen, ohne dabei den vorderen Griff loszulassen.
4. Die Kette muss sofort stoppen.
5. Lassen Sie den Gashebel los.

Wenn die Kette nicht sofort stoppt, lassen Sie die Säge von Ihrem **shindaiwa**-Händler reparieren.

## Lösen der Kettenbremse.



- ♦ Sobald der vordere Handschutz vollständig zum Bediener gezogen wird, ist die Kettenbremse gelöst.

## Automatische Kettenbremse

### WICHTIG

Beim Überprüfen der Funktion der automatischen Kettenbremse verwenden Sie ein Material mit ähnlicher Oberfläche wie Holz, damit die Sägekette nicht beschädigt wird.

- 1). **Schienenspitze** ca. 40 cm hoch halten.
- 2). **Hinteren Handgriff** mit der rechten Hand nur locker umfassen.

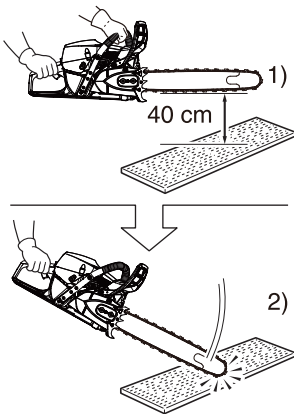

Die automatische Kettenbremse stoppt den Betrieb der Motorsäge derart, dass die am Ende der Kettenschiene erzeugte Rückschlagwirkung automatisch die Kettenbremse betätigt. Gehen Sie auf folgende Weise vor, um sicherzustellen, dass die automatische Kettenbremse richtig funktioniert:

1. **Stellen Sie den Motor der Säge ab.**
2. Greifen Sie den vorderen und hinteren Handgriff locker mit den Händen, dass die Kettenschiene wie in der Abbildung dargestellt auf einer Höhe von ca. 40 cm gehalten wird.
3. Lassen Sie den vorderen Handgriff mit der linken Hand langsam los. Das Ende der Kettenschiene schlägt auf das Holz bzw. den Untergrund auf und erhält dadurch einen Stoß.  
(\* Dabei den hinteren Handgriff mit der rechten Hand nur locker umfassen.)
4. Dieser Stoß wird zum Bremshebel übertragen und betätigt die Kettenbremse.

## Anweisungen zum Sägen

### **GEFAHR**

**Achten Sie darauf, dass die Spitze der Führungsschiene bei laufendem Motor keine Gegenstände berührt, um einen Rückschlag zu vermeiden.**

### **WICHTIG**

Die Säuren im Palmharz können dazu führen, dass die Kurbelgehäuse und Öltankgehäuse aus Aluminium und Magnesiumlegierungen oxidieren.

Um das Risiko, dass dies geschieht, zu minimieren, stellen Sie sicher, dass das nachfolgend aufgeführte Reinigungsverfahren befolgt wird.

Stellen Sie sicher, dass Metallteile **sofort** nach der Verwendung von Palmharz gereinigt werden.

- Nehmen Sie die Kettenradabdeckung ab. Entfernen Sie Holzschnitzel und Sägemehl von der Abdeckung und vom Motorkurbelgehäuse.
- Verwenden Sie niemals Metallwerkzeuge, die die Metalllackierung beschädigen können, was zu Korrosion führen kann.
- Entfernen Sie die Harzrückstände mit einem Tuch und warmer Seifenlauge von den Metallteilen.
- Spülen Sie mit warmem Wasser nach, und trocknen Sie die Metallflächen.
- Tragen Sie nach der Reinigung eine dünne Schicht Motoröl oder Schienen- und Kettenöl auf die Metallteile auf.

### **Allgemeines**



Eine Motorsäge darf immer nur von einer Person bedient werden.

Es ist zeitweise schon schwer genug, die eigene Sicherheit zu gewährleisten.

Deshalb sollten Sie nicht auch noch die Verantwortung für eine Hilfskraft übernehmen.

Sobald Sie die Grundlagen im Umgang mit der Säge erlernt haben, ist der gesunde Menschenverstand Ihr bester Helfer.

Stehen Sie links von der Säge mit der linken Hand am vorderen Handgriff und der rechten Hand am hinteren Handgriff, damit Sie den Gashebel mit dem rechten Zeigefinger betätigen können.

Bevor Sie einen Baum zu fällen versuchen, zersägen Sie zunächst einmal kleinere Stämme oder Zweige.

Machen Sie sich mit den Bedienelementen und der Reaktionsweise der Säge vertraut.

Lassen Sie den Motor an, und achten Sie darauf, dass er richtig läuft.

Betätigen Sie den Gashebel, damit sich die Drosselklappe ganz öffnet, und beginnen Sie mit dem Sägen.

Es ist nicht erforderlich, fest nach unten zu drücken, damit das Sägen beginnt.

Wenn die Kette richtig geschärft ist, müsste das Sägen relativ leichtgängig ablaufen.

Wenn Sie zu fest auf die Säge drücken, läuft der Motor langsamer, und das Sägen wird dann schwieriger.

Bestimmte Substanzen können das Gehäuse Ihrer Motorsäge angreifen.

(Beispiel: Baumsäure, Düngemittel usw.)

Um eine Beschädigung des Gehäuses zu vermeiden, sind die Sägespäne, die sich an der Kupplung und an der Führungsschiene angesammelt haben, zu entfernen und diese Bereiche gründlich mit Wasser zu reinigen.

## Fällen eines Baums

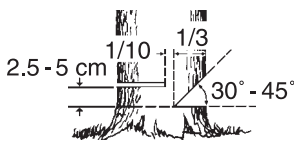
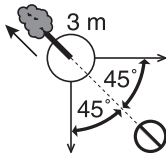

Ein fallender Baum kann schwere Schäden verursachen, wenn er auf ein Fahrzeug, ein Gebäude, einen Zaun, eine Stromleitung oder einen anderen Baum fällt.

Ein Baum kann so gefällt werden, dass er dorthin fällt, wo er später liegen soll.

Zuerst müssen Sie also festlegen, wohin er fallen soll!

Vor dem Sägen müssen Sie alle Hindernisse um den Baum herum aus dem Weg räumen.

Beim Arbeiten brauchen Ihre Füße sicheren Halt. Außerdem müssen Sie so arbeiten, dass die Säge keine Hindernisse berührt.

**Danach stellen Sie sicher, dass Sie freie Bahn haben, um sich in Sicherheit zu bringen.**

Sobald der Baum zu fallen beginnt, müssen Sie sich in einem Winkel von 45 Grad aus der Fallrichtung und mindestens 3 Meter vom Baum entfernen, damit Sie geschützt sind, falls der Baum beim Fallen über den Baumstumpf hinweg zurückschnellt.

**Beginnen Sie mit dem Einschnitt auf der Seite, auf die der Baum fallen soll.**

- Kerbe: 1/3 vom Durchmesser und im Winkel von 30° bis 45°
- Fällschnitt: 2,5 bis 5 cm höher
- Bruchleiste: 1/10 vom Durchmesser

Sägen Sie eine Kerbe auf ca. 1/3 der Höhe des Baumstamms.

Die Position dieser Kerbe ist wichtig, da der Baum versucht, „in die Kerbe“ zu fallen.

Der Fällschnitt erfolgt an der der Kerbe gegenüberliegenden Seite.

Er wird angesetzt, indem ein Krallenanschlag an der gegenüberliegenden Seite ca. 2,5 bis 5 cm oberhalb des unteren Kerbenrands angebracht wird, und endet bei ca. 1/10 des Durchmessers zur Innenkante der Kerbe, damit der Teil des Baums ohne Einschnitt als Bruchleiste fungiert.

1. Kerbschnitte
2. Fällschnitt
3. Keile (falls Platz vorhanden ist)
4. Fälln

A: 1/10 vom Durchmesser bleibt als Bruchleiste stehen

Versuchen Sie nicht, über den Fällschnitt die Kerbe zu erreichen.

Das verbleibende Holz zwischen Kerbe und Fällschnitt, die so genannte Bruchleiste, wirkt beim Fallen des Baums wie ein „Scharnier“ und lenkt den Baum in die gewünschte Fallrichtung.

Wenn der Baum zu fallen beginnt, halten Sie den Motor an, legen Sie die Säge auf den Boden, und bringen Sie sich schnell in Sicherheit.

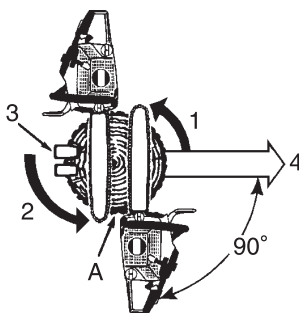

**Fällen großer Bäume**

1. Kerbschnitte
  2. Rundum-Methode
  3. Fällschnitt
  4. Rundum-Methode
  5. Fällschnitte
- A: Keile

Beim Fällen großer Bäume mit einem Durchmesser, der zweimal so groß ist wie die Länge der Führungsschiene, beginnen Sie mit den Kerbschnitten auf einer Seite und ziehen Sie die Säge bis zur anderen Seite der Kerbe durch.

Beginnen Sie bei angesetztem Krallenanschlag mit dem hinteren Einschnitt auf der einen Seite des Baums, wobei die Säge als Drehzapfen fungiert, um auf dieser Seite die gewünschte Bruchleiste herzustellen.

Anschließend nehmen Sie die Säge für den zweiten Schnitt heraus.

Setzen Sie die Säge sehr vorsichtig in den ersten Einschnitt ein, so dass sich kein Rückschlag ergibt.

Der letzte Einschnitt erfolgt, indem die Säge nach vorn in den Einschnitt gezogen wird, um die Bruchleiste zu erreichen.

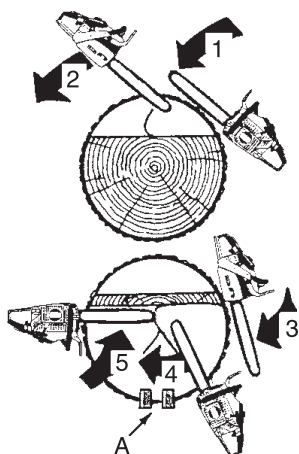

## Entasten

### **VORSICHT**

**Nicht über Brusthöhe sägen.**

Das Entasten eines gefallenen Baums ähnelt dem Zerkleinern.  
Entasten Sie niemals einen Baum, auf dem Sie stehen.  
Achten Sie darauf, dass die Schwertspitze keine anderen Äste berührt.  
Benutzen Sie immer beide Hände.

Arbeiten Sie nicht mit der Säge überkopf bzw. mit dem Schwert senkrecht nach oben.  
Falls die Säge zurückschlägt, haben Sie nicht genug Kontrolle, um eine mögliche Verletzung zu vermeiden.

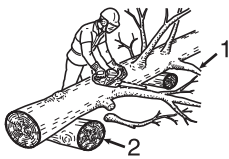
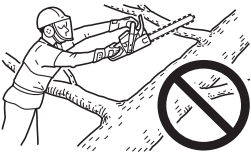

### **Unter Spannung stehende Äste**

1. Schneiden Sie die Äste, auf denen der Baum aufliegt, ganz zum Schluss.
2. Schieben Sie Holzblöcke als Unterlage unter den Stamm.
3. Bei dicken Ästen arbeiten Sie von außen nach innen, um zu vermeiden, dass Schwert und Kette Ihrer Motorsäge stecken bleiben.

## Zerkleinern

### **VORSICHT**

**Stehen Sie immer bergauf vom Baumstamm.**

Beim Zerkleinern wird ein Baumstamm oder ein gefällter Baum in kleinere Stücke zerlegt.  
Es gibt einige Grundregeln, die für alle Zerkleinerungsarbeiten gelten.  
Umfassen Sie die Handgriffe stets mit beiden Händen.  
Stützen Sie den Baumstamm ggf. ab.

Stehen Sie beim Sägen an einem Abhang oder einer Böschung stets bergauf vom Baumstamm.

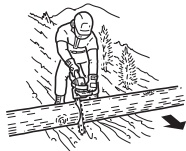

**Stehen Sie nie auf dem Baum.**

## Zug und Druck bei Holz

### ⚠️ WARNUNG

Verwenden Sie den Halbgasknopf niemals zum Sägen.

### ⚠️ VORSICHT

Wenn Sie die Auswirkungen von Zug und Druck falsch eingeschätzt haben und von der falschen Seite aus sägen, verklemmt sich die Führungsschiene und Kette im Holz. Wenn Sie mit eingeklemmter Kette Gas geben, wird die Kupplung beschädigt. Sollte sich die Kette verklemmen, versuchen Sie nicht, die Säge gewaltsam aus dem Einschnitt herauszuziehen.

Schalten Sie die Säge aus und treiben Sie einen Keil in den Einschnitt, damit sich der Spalt öffnet und Sie die Säge freibekommen.

Gehen Sie niemals gewaltsam vor, wenn die Säge festklemmt.

Drücken Sie die Säge nicht mit Gewalt in den Einschnitt.

Das Arbeiten mit einer stumpfen Kette ist gefährlich, und die Führungsschiene bzw. das Kettenrad werden dabei übermäßig abgenutzt.

Eine stumpfe Kette erkennen Sie daran, dass beim Sägen Sägemehl statt Späne entsteht.

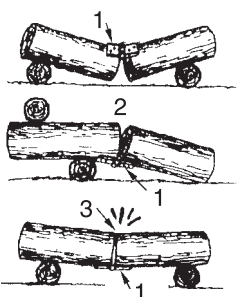

1. Gelenk
2. Offen
3. Geschlossen

Ein am Boden liegender Stamm unterliegt bestimmten Zug- und Druckkräften, je nachdem, an welcher Stelle die Abstützwirkung am größten ist.

Wenn ein Stamm an beiden Enden von einer Unterlage abgestützt ist, befindet sich die Druckseite oben und die Zugseite unten.

Um zwischen diesen beiden Abstützpunkten zu sägen, machen Sie den ersten Einschnitt in Abwärtsrichtung über eine Länge von ca. 1/3 des Holzdurchmessers.

Der zweite Einschnitt erfolgt in Aufwärtsrichtung und sollte auf den ersten Einschnitt treffen.

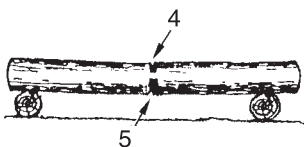

#### Starker Druck

4. 1/3 Tiefe (Durchmesser). Vermeidet Spalten.
5. Endschnitt.

Wird der Stamm nur an einem Ende von einer Unterlage abgestützt, machen Sie den ersten Einschnitt in Aufwärtsrichtung über eine Länge von ca. 1/3 des Holzdurchmessers.

Der zweite Einschnitt erfolgt in Abwärtsrichtung und sollte auf den ersten Einschnitt treffen.

#### Oberschnitt

6. Nach unten
7. Ungestütztes Ende

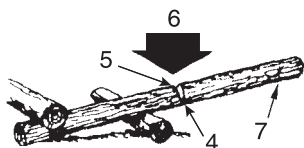

#### Unterschnitt

8. Nach oben

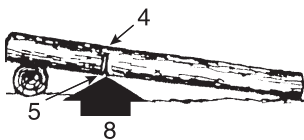

9. Keil

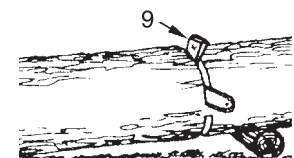

Machen Sie einen Winkelschnitt, wenn die beiden Teile gegeneinander fallen könnten.



## Anweisungen zu Pflege und Wartung

Komponente	Wartung	Seite	Vor der Verwendung	Monatlich
Luftfilter	Reinigen / ersetzen	29	•	
Kraftstoffsystem	Überprüfen	29	•	
Kraftstofffilter	Überprüfen / reinigen / ersetzen	29	•	
Ölfilter	Überprüfen / reinigen / ersetzen	29	•	
Zündkerze	Überprüfen / reinigen / justieren / ersetzen	30		•
Kühlsystem	Überprüfen / reinigen	31	•	
Schwert	Überprüfen / reinigen	30	•	
Kettenrad / Kupplungsglocke	Überprüfen / ersetzen	30	•	•
Vergaser	Justieren / ersetzen und justieren	30		•
Schalldämpfer	Überprüfen / festziehen / reinigen	31	•○	
Kettenbremse	Überprüfen / ersetzen	19	•○	
Starterseil	Überprüfen	-	•	
Schrauben, Bolzen und Muttern	Überprüfen, festziehen / ersetzen	-	•○	

### **WARNUNG**

○ Wenn nicht vorschriftsmäßig gewartet, kann das Produkt eine ernstliche Gesundheitsgefährdung mit sich führen.

### **VORSICHT**

Vor und nach der Anwendung des Produkts das Gummi oder die Feder der Vibrationsdämpfung auf Verschleiß, Risse oder Verformung prüfen.

### **HINWEIS**

Wenn nicht vorschriftsmäßig gewartet, kann die Leistung des Produkts beeinträchtigt werden.

### **WICHTIG**

Angegeben sind die maximalen Zeitabstände.

Die Häufigkeit der erforderlichen Wartungsarbeiten richtet sich nach der tatsächlichen Beanspruchung und Ihrer Erfahrung.

Wenn Ihre Motorsäge fallen gelassen oder gegen einen harten Gegenschlag geschlagen und somit hohen Lasten ausgesetzt wurde, sind alle Teile einer Prüfung zu unterziehen.

Wenn Sie regelmäßig Kettenöl auf Pflanzenbasis verwenden, führen Sie oft Inspektions- und Wartungsarbeiten durch.

Wenn Sie Fehler finden, beauftragen Sie Ihren **shindaiwa**-Händler mit der Reparatur.

## Behebung von Betriebsstörungen

Problem		Ursache	Abhilfe	
Motor	- Startschwierigkeiten - startet nicht			
Motor dreht an	Kraftstoff am Vergaser	Kein Kraftstoff am Vergaser	<ul style="list-style-type: none"> <li>♦ Kraftstofffilter verstopft</li> <li>♦ Kraftstoffleitung verstopft</li> <li>♦ Vergaser</li> </ul>	<ul style="list-style-type: none"> <li>♦ Reinigen oder ersetzen</li> <li>♦ Reinigen</li> <li>♦ <b>shindaiwa</b>-Händler um Rat fragen</li> </ul>
	Kraftstoff am Zylinder	Kein Kraftstoff am Zylinder	♦ Vergaser	♦ <b>shindaiwa</b> -Händler um Rat fragen
		Schalldämpfer mit Kraftstoff benetzt	♦ Kraftstoffgemisch zu fett	<ul style="list-style-type: none"> <li>♦ Choke öffnen</li> <li>♦ Luftfilter reinigen / ersetzen</li> <li>♦ <b>shindaiwa</b>-Händler um Rat fragen</li> </ul>
	Funken am Ende des Zündkabels	Keine Funken am Ende des Zündkabels	<ul style="list-style-type: none"> <li>♦ Zündschalter aus</li> <li>♦ Elektrikproblem</li> </ul>	<ul style="list-style-type: none"> <li>♦ Schalter einschalten</li> <li>♦ <b>shindaiwa</b>-Händler um Rat fragen</li> </ul>
	Funken an der Zündkerze	Keine Funken an der Zündkerze	<ul style="list-style-type: none"> <li>♦ Mit Kohlenstoff bedeckt</li> <li>♦ Mit Kraftstoff verschmutzt</li> <li>♦ Zündkerze defekt</li> </ul>	<ul style="list-style-type: none"> <li>♦ Reinigen oder ersetzen</li> <li>♦ Reinigen oder ersetzen</li> <li>♦ Zündkerze ersetzen</li> </ul>
Motor dreht nicht an		♦ Internes Motorproblem	♦ <b>shindaiwa</b> -Händler um Rat fragen	
Motor läuft	Würgt ab oder beschleunigt schlecht	<ul style="list-style-type: none"> <li>♦ Verschmutzter Luftfilter</li> <li>♦ Verschmutzter Kraftstofffilter</li> <li>♦ Verstopfter Kraftstoffkanal</li> <li>♦ Zündkerze</li> <li>♦ Kühlsystem verstopft</li> <li>♦ Auspuffkanal / Schalldämpfer verstopft</li> </ul>	<ul style="list-style-type: none"> <li>♦ Reinigen oder ersetzen</li> <li>♦ Reinigen oder ersetzen</li> <li>♦ Reinigen</li> <li>♦ Reinigen und justieren / ersetzen</li> <li>♦ Reinigen</li> <li>♦ Reinigen</li> </ul>	
Sägekette dreht im Leerlauf		<ul style="list-style-type: none"> <li>♦ Vergaser</li> <li>♦ Kupplung beschädigt oder festgegangen</li> </ul>	<ul style="list-style-type: none"> <li>♦ <b>shindaiwa</b>-Händler um Rat fragen</li> <li>♦ <b>shindaiwa</b>-Händler um Rat fragen</li> </ul>	

### **WARNUNG**

- ♦ Servicearbeiten außer den in der Bedienungsanleitung beschriebenen Arbeiten sollten von ausgebildetem Werkstattpersonal durchgeführt werden.
- ♦ Kraftstoffdämpfe sind extrem leicht entflammbar und können Brände und/oder Explosionen auslösen. Testen Sie niemals den Zündfunken der Zündkerze durch Erdung am Motorzylinder. Dies kann zu schweren Verletzungen führen.

## Schärfen der Sägekette

### **WARNUNG**

Schalten Sie den Motor aus, bevor Sie mit dem Schärfen der Kette beginnen.  
Tragen Sie immer Handschuhe, wenn Sie an der Kette arbeiten.

### **VORSICHT**

Die folgenden Fehler erhöhen das Risiko eines Rückschlags erheblich.

- 1) Feilwinkel zu groß
- 2) Durchmesser der Feile zu klein
- 3) Tiefenbegrenzer zu groß

### **HINWEIS**

Die betreffenden Winkel gelten für die Sägeketten Oregon 73LPX, 73EXL und Carlton A2LM.

Zum Schärfen anderer von Sägeketten anderer Hersteller beachten Sie bitte die Anweisungen des jeweiligen Kettenherstellers.

- ♦ Richtig gefeilte Schneidzähne sind unten dargestellt.

A: Feilwinkel A2LM; 30°, 73LPX und 73EXL; 25°



B: Schnittwinkel des Zahndachs A2LM; 60°, 73LPX und 73EXL; 55°

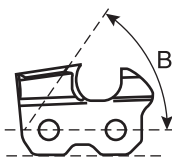

C: Tiefenbegrenzer A2LM; 0,71 mm, 73LPX und 73EXL; 0,65 mm

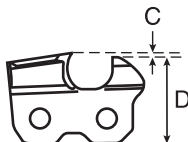

D: Parallel

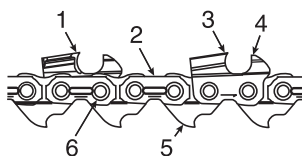

1. Linker Schneidzahn
2. Verbindungsglied
3. Rechter Schneidzahn
4. Tiefenlehre
5. Treibglied
6. Niet

Arbeiten Sie nie mit einer stumpfen oder beschädigten Sägekette.

Wenn Sie zum Sägen Kraft aufwenden müssen oder wenn statt Spänen nur Sägemehl entsteht, überprüfen Sie bitte die Schneidzähne auf Beschädigung.

Achten Sie beim Schärfen der Kette darauf, dass Winkel und Form der Kettenglieder immer denen einer neuen Kette entsprechen.

Überprüfen Sie die Kette nach jeder Tankfüllung auf Abnutzung oder Beschädigung.

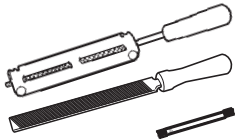

♦ Schärfen

Zum korrekten Schärfen der Sägekette benötigen Sie Folgendes: Rundfeile mit Feilenhalter, Flachfeile und Tiefenlehre.

Wenn Sie die richtige Rundfeile (5,5 mm) und einen Feilenhalter verwenden, können Sie leichter gute Feilergebnisse erzielen.

Bei Ihrem **shindaiwa**-Händler erhalten Sie alle Informationen zu erforderlichen Werkzeugen und geforderten Abmessungen.

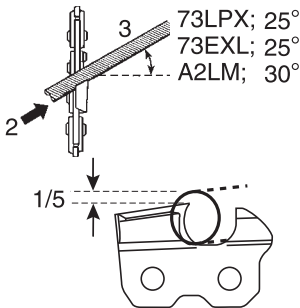
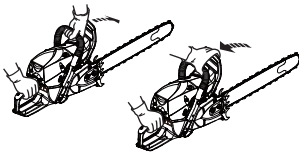

1. Kette feststellen – vorderen Handschutz nach vorne drücken.  
Kette weiterbewegen – vorderen Handschutz gegen den vorderen Handgriff ziehen.

2. Die Kette hat rechte und linke Schneidzähne.  
Schärfen Sie immer von innen nach außen.
3. Halten Sie den Feilenhalter parallel zur Kette und feilen Sie die Schneidzähne, bis Zahndach und Flanke keine Beschädigung bzw. Riefen mehr aufweisen.

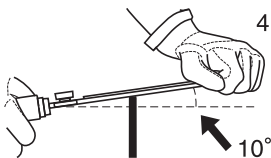

4. Die Feile schräg (10°) nach oben halten.

5. Verbindungsglieder nicht anfeilen.
6. Den am stärksten abgenutzten Schneidzahn zuerst feilen und anschließend alle anderen Schneidzähne auf dieselbe Länge abfeilen.

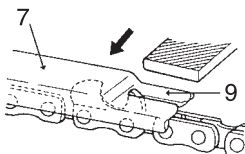

7. Der Tiefenbegrenzer bestimmt die Dicke der Sägespäne und muss immer richtig gefeilt sein.
8. Verringert sich die Länge des Schneidzahns, ändert sich auch die Höhe der Tiefenbegrenzung und diese muss ebenso verringert werden.
9. Tiefenlehre wie abgebildet auf die Kette legen und den überstehenden Teil des Tiefenbegrenzers abfeilen.

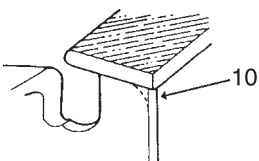

10. Vorderkante des Tiefenbegrenzers abrunden, damit die Kette ruhig läuft.

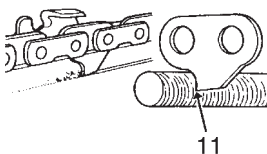

11. Das Treibglied dient zur Beseitigung von Sägestaub aus der Nut der Führungsschiene.  
Die Unterkante des Treibglieds ist daher scharf zu halten.

Nach dem Schärfen ist die Kette in Öl zu legen und verbleibender Feilstaub vor dem Einsatz ganz zu entfernen.

Nachdem die Kette an der Führungsschiene gefeilt wurde, muss sie mit ausreichend Öl behandelt werden.

Die Kette dann langsam von Hand drehen, um Feilstaub zu entfernen, bevor sie wieder benutzt wird.

Wenn mit der Motorsäge gearbeitet wird und die Nut durch Feilstaub verstopft ist, werden die Sägekette und die Führungsschiene vorzeitig abgenutzt.

Falls die Sägekette mit Harz verklebt ist, reinigen Sie sie mit Petroleum und legen Sie sie anschließend in Öl.

## Wartung

- Bei Fragen oder Problemen wenden Sie sich bitte an Ihren **shindaiwa**-Händler.

### Luftfilter

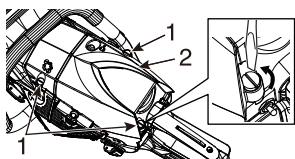

1. Schraube der Zylinderabdeckung
2. Zylinderabdeckung
3. Luftfilterabdeckung
4. Luftfilter
5. Zündkerze
6. Pfeil

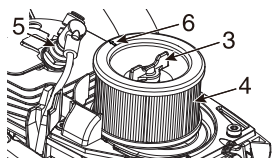

- Überprüfen Sie diesen Punkt vor jeder Verwendung.
- Schließen Sie den Choke.
- Drehen Sie die drei Schrauben der Zylinderabdeckung um 90° gegen den Uhrzeigersinn und nehmen Sie die Zylinderabdeckung ab.
- Bauen Sie die Luftfilterabdeckung und den Luftfilter aus. Wischen Sie Schmutz vom Filterelement ab bzw. reinigen Sie mit Druckluft, oder ersetzen Sie den Luftfilter.
- Bauen Sie den Luftfilter wieder ein und bringen Sie die Luftfilterabdeckung und die Zylinderabdeckung wieder an. Achten Sie beim Einbau des Luftfilters darauf, dass der Pfeil in Richtung Zündkerze zeigt.

### Überprüfen des Kraftstoffsystems

- Überprüfen Sie diesen Punkt vor jeder Verwendung.
- Vergewissern Sie sich nach jeder Betankung, dass kein Kraftstoff an den Leitungen, Dichtungen oder am Tankdeckel austritt.
- Wenn Kraftstoff oder Kraftstoffdämpfe austreten, besteht Brandgefahr. Schalten Sie das Gerät in diesem Fall sofort aus, und lassen Sie es von Ihrem Händler überprüfen bzw. austauschen.

### Kraftstofffilter



**Kraftstoff ist höchst entflammbar.  
Gehen Sie besonders vorsichtig mit Kraftstoff um.**

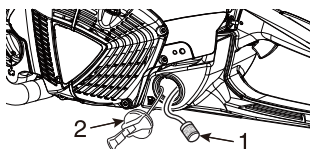

1. Kraftstofffilter
  2. Kraftstofftankdeckel
- Überprüfen Sie in regelmäßigen Abständen.
    - Lassen Sie keinen Staub in den Kraftstofftank kommen.
    - Ein verstopfter Filter verursacht Schwierigkeiten beim Anlassen des Motors oder ungenügende Motorleistung.
    - Ziehen Sie den Kraftstofffilter mit einem Stück Stahldraht oder ähnlichem über den Einfüllstutzen heraus.
    - Tauschen Sie den Filter bei Verschmutzung aus.
    - Wenn der Kraftstofftank innen verschmutzt ist, können Sie ihn durch Ausspülen mit Benzin reinigen.

### Ölfilter

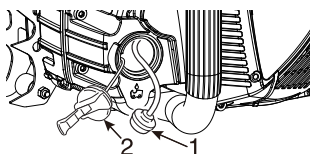

1. Ölfilter
  2. Öltankdeckel
- Überprüfen Sie in regelmäßigen Abständen.
    - Lassen Sie keinen Staub in den Öltank kommen.
    - Durch einen verstopften Filter wird das Schmiersystem beeinträchtigt.
    - Ziehen Sie den Filter mit einem Stück Stahldraht oder ähnlichem über den Einfüllstutzen heraus.
    - Reinigen Sie den verschmutzten Filter mit Benzin, oder tauschen Sie ihn aus.
    - Wenn der Öltank innen verschmutzt ist, können Sie ihn durch Ausspülen mit Benzin reinigen.

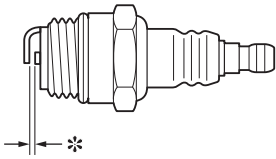

## Zündkerze

- \* Elektrodenabstand: 0,5 mm (BPMR8Y-5)
- Anzugsdrehmoment: 15 bis 17 N•m (150 bis 170 kg•cm)

## Führungsschiene

### HINWEIS

Ersetzen Sie die Führungsschiene oder die Sägekette nur durch Teile, die von **shindaiwa** zugelassen sind.

1. Nut                      2. Ölbohrung                      3. Führungsschiene                      4. Kettenrad

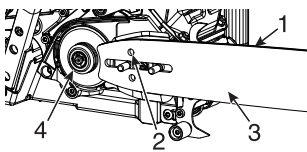

- ♦ Vor dem Gebrauch reinigen.
  - Beispiel: Reinigen Sie die an der Führungsschiene befindliche Nut mit einem kleinen Schraubendreher.
  - Reinigen Sie die Ölbohrungen mit einem Draht.
- ♦ Kehren Sie die Führungsschiene von Zeit zu Zeit um.
- ♦ Überprüfen Sie Zahnrad und Kupplung, und reinigen Sie vor der Montage der Führungsschiene den Bereich um die Schiene. Bei Verschleiß austauschen.

## Kettenrad / Kupplungsglocke

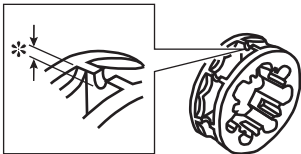

- \* Abgenutzt: 0,5 mm
- ♦ Durch ein beschädigtes Kettenrad wird eine Sägekette beschädigt bzw. sie verschleißt vorzeitig.
  - Wenn das Kettenrad abgenutzt ist (0,5 mm oder mehr), muss es ausgetauscht werden.
- ♦ Überprüfen Sie das Kettenrad beim Montieren einer neuen Kette. Bei Verschleiß austauschen.
- ♦ Prüfen, ob sich die Kupplungsglocke frei und sauber dreht. Falls nicht, beauftragen Sie Ihren Händler mit der Reparatur.

## Vergaser

### ⚠ VORSICHT

**Die Leerlaufanschlagschraube (T) muss so justiert sein, dass sich die Sägekette beim Starten nicht dreht.**

**Wenden Sie sich bei Problemen mit dem Vergaser an Ihren Händler.**

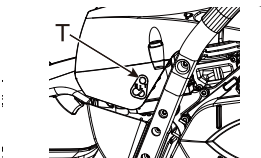

T: Leerlaufanschlagschraube

- ♦ Justieren Sie den Vergaser nur, wenn es absolut erforderlich ist.
- ♦ So justieren Sie den Vergaser:
  - Lassen Sie den Motor an und mit hoher Leerlaufdrehzahl warm laufen.
  - Drehen Sie die Leerlaufanschlagschraube (T) gegen den Uhrzeigersinn, bis die Sägekette stoppt.
  - Drehen Sie danach die Leerlaufanschlagschraube (T) eine weitere 1/2 Umdrehung gegen den Uhrzeigersinn.
  - Geben Sie erneut Vollgas, um den gleichmäßigen Drehzahlanstieg aus dem Leerlauf auf Höchstdrehzahl zu prüfen.

## Automatische Ölpumpe

1. Öleinstellschraube                      2. Verringern (Zu)                      3. Erhöhen (Auf)

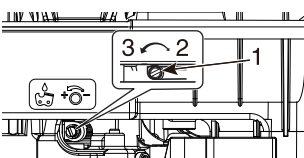

- ♦ Das Abgabevolumen der automatischen Ölpumpe ist werkseitig auf 7 mL/min bei ca. 7000 U/min eingestellt.
  - Zur Erhöhung des Abgabevolumens drehen Sie die Einstellschraube gegen den Uhrzeigersinn. Wenn die Schraube am Anschlag ist, ist die maximale Abgabemenge erreicht. (13 mL/min bei 7000 U/min)
  - Drehen Sie die Einstellschraube nicht über die Maximal- oder Minimalstellung hinaus.

## Zylinderrippen (Kühlsystem)

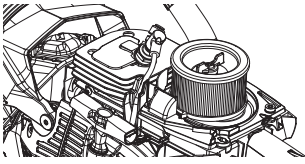

- ♦ Überprüfen Sie in regelmäßigen Abständen.
- ♦ Verstopfte Kühlrippen haben eine schlechte Motorkühlung zur Folge.
- ♦ Beseitigen Sie Schmutz und Staub zwischen den Kühlrippen, damit die Kühlluft ungehindert zirkulieren kann.

## Schalldämpfer

### HINWEIS

Rußablagerungen im Schalldämpfer verringern die Motorleistung. Das Funkenschutzsieb muss regelmäßig geprüft werden.

1. Schalldämpfer    2. Schraube    3. Funkenschutzsieb

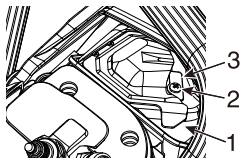

- ♦ Entfernen Sie die Zylinderabdeckung und das Zündkabel.
- ♦ Bauen Sie die Schraube des Funkenschutzsiebs aus und ziehen Sie anschließend das Sieb aus dem Schalldämpferkörper.
- ♦ Entfernen Sie Rußablagerungen von den Bauteilen des Schalldämpfers.
- ♦ Ersetzen Sie das Sieb, falls es Risse oder Löcher aufweist.
- ♦ Setzen Sie die Bauteile in umgekehrter Reihenfolge wieder zusammen.

## Ersetzen von Führungsschiene und Kette

### WICHTIG

- ♦ Verwenden Sie nur die vom Hersteller angegebenen Austauschschwerter und -ketten oder gleichwertige Teile. Ansonsten kann eine Unfallgefahr bestehen oder das Gerät beschädigt werden.

Länge cm	Schwert (Führungsschiene)	Kette	Zahnkranz (Teilenummer)	Kupplungstrommel (Teilenummer)
45	U45R73-68AA- SD	73EXL-68E	3/8-7 (175033-14731)	(A556-001930)
		73LPX-68E		
50	U50R73-72AA- SD	73EXL-72E		
		73LPX-72E		
60	U60R73-84AA- SD	73EXL-84E		
		73LPX-84E		
70	U70R73-92AA- SD	73EXL-92E		
		73LPX-92E		

## Lagerung

### Langfristige Lagerung (über 30 Tage)

#### **WARNUNG**

Lagern Sie es nicht dort, wo sich Kraftstoffdämpfe sammeln oder an offene Funken geraten können.



#### **HINWEIS**

Bewahren Sie diese Bedienungsanleitung gut auf, damit Sie auch zu einem späteren Zeitpunkt etwas nachlesen können.

Lagern Sie das Gerät ohne Vorbereitung auf die Lagerung nicht länger als 30 Tage. Gehen Sie wie folgt vor:

1. Entleeren Sie den Kraftstofftank vollständig im Freien, wobei sich keine feuergefährlichen Gegenstände in der Nähe befinden dürfen. Ziehen Sie mehrmals am Griff des Reversierstarters, damit sich kein Kraftstoff mehr im Vergaser befindet. Lassen Sie Kraftstoff niemals in geschlossenen Räumen ab.
2. Lagern Sie Benzin nur in zugelassenen Behältern.
3. Bringen Sie den Stoppschalter in die Stellung „STOP“.
4. Entfernen Sie Ansammlungen von Schmierfett, Öl, Schmutz und Fremdkörpern vom Gerät.
5. Schmieren Sie das Gerät regelmäßig nach dem Wartungsplan.
6. Ziehen Sie alle Schrauben, Bolzen und Muttern fest.
7. Bauen Sie die Zündkerze aus, und gießen Sie 10 mL neues Zweitakt-Motoröl durch die Kerzenbohrung in den Zylinder.
  - A. Legen Sie ein sauberes Tuch über die Kerzenbohrung.
  - B. Ziehen Sie 2 bis 3 Mal am Startergriff, um das Motoröl im Zylinder zu verteilen.
  - C. Beobachten Sie die Lage des Kolbens durch die Zündkerzenöffnung.  
Ziehen Sie am Griff des Reversierstarters, bis der Kolben den oberen Totpunkt erreicht, und belassen Sie den Griff in dieser Stellung.
8. Setzen Sie die Zündkerze ein (schließen Sie das Zündkabel nicht an).
9. Schützen Sie Kette und Führungsschiene vor dem Einlagern mit dem Schwertschutz.
10. Lagern Sie das Gerät trocken, staubfrei und für Kinder bzw. unbefugte Personen unzugänglich.

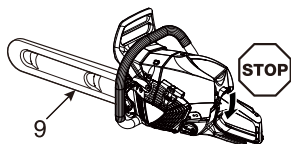

---

## Entsorgungshinweise



- ♦ Entsorgen Sie Altöl unter Einhaltung der gesetzlichen Vorschriften Ihres Landes.
- ♦ Auf den größeren Kunststoffteilen des Produkts befindet sich jeweils eine Kennzeichnung (Code) des Werkstoffs.  
Diese Codes beziehen sich auf die folgenden Werkstoffe; entsorgen Sie diese Kunststoffteile unter Einhaltung der gesetzlichen Vorschriften Ihres Landes.

Kennzeichnung	Werkstoff
>PA6-GF<	Nylon 6 - Glasfaser
>PA66-GF<	Nylon 66 - Glasfaser
>PP-GF<	Polypropylen - Glasfaser
>PE-HD<	Polyethylen
>POM<	Polyoxymethylen

- ♦ Wenn Sie Fragen zur korrekten Entsorgung von Altöl oder Kunststoffteilen haben, setzen Sie sich bitte mit Ihrem **shindaiwa**-Fachhändler in Verbindung.

## Technische Daten

Modell		<b>73lsx</b>
<b>Außenabmessungen:</b> Länge × Breite × Höhe	mm	477 × 249 × 323
<b>Gewicht:</b> Säge ohne Schwert und Kette, leere Tanks	kg	6,7
<b>Fassungsvermögen:</b> Kraftstofftank Tank für Kettenschmierung Kraftstoff (Mischungsverhältnis)  Öl (Kettenöl)	cm <sup>3</sup> (mL) cm <sup>3</sup> (mL)	800 360 Bleifreies Normalbenzin. Verwenden Sie bleifreies Benzin mit mindestens 89 Oktan. Verwenden Sie keinen Kraftstoff mit Methylalkohol oder mehr als 10 % Ethylalkohol. 50 : 1 (2 %) Öl nach ISO-L-EGD Standard (ISO 13738), JASO FC, FD und von <b>shindaiwa</b> empfohlenes Öl. Spezielles Kettenöl oder Motoröl
<b>Schneidlänge:</b> Alle angegebenen Schneidlängen des Schwerts	cm	45, 50, 60, 70
<b>Kette:</b> Kettenteilung Sollstärke (Stärke der Treibglieder) Schwerttyp Schwertstärke Kettentyp  Kettengeschwindigkeit bei max. Motordrehzahl Kettengeschwindigkeit bei maximaler Motornennleistung Schmierung	mm mm cm mm mm  m/s m/s	9,53 1,47 45, 50, 60, 70 ( <b>shindaiwa</b> ) 1,47 Carlton A2LM Oregon 73LPX, 73EXL 28,9 22,2 Einstellbare automatische Ölpumpe
<b>Kettenrad:</b> Sollzahl Zähne Kettenteilung	mm	7 9,53
<b>Motor:</b> Typ Vergaser Zündung / Magnetinduktor Zündkerze Anlasser Kraftübertragung Dekompressionsvorrichtung Hubraum Maximale Motorleistung (ISO 7293) Empfohlene Höchstdrehzahl mit Schneidvorrichtung Empfohlene Leerlaufdrehzahl	cm <sup>3</sup> kW U/min U/min	Luftgekühlter Zweitakt-Einzylindermotor Membrantyp Schwungradmagnet, CDI-System NGK BPMR8Y-5 (NGK BPMR8Y)* Reversierstarter Automatische Fliehkraftkupplung Mit 73,5 4,1 13000 3000 (2900 - 3100)
<b>Schalldruckpegel:</b> (ISO 22868) $L_p A_{eq} =$ Unsicherheit $K_{pA} =$ <b>Schalleistungspegel:</b> (ISO 22868) $L_{WA F1+Ra} =$ Unsicherheit $K_{WA} =$	dB(A) dB(A) dB(A) dB(A)	106,8 1,5 116,9 1,0
<b>Schwingungen:</b> (ISO 22867) Gleichwerte $a_{hv,eq}$ Vorderer Griff / hinterer Griff Unsicherheit $K =$	m/s <sup>2</sup> m/s <sup>2</sup>	4,2 / 3,8 1,3
<b>Sonstige Geräteteile:</b>		Vorderer Handschutz, hinterer Handschutz, Gashebelsperre, Kettenfänger, Kettenbremse, Schwingungsdämpfer, Funkenschutzsieb, Krallenanschlag

\*BPMR8Y-5 weist eine längere Zündkerzen-Nutzungsdauer als BPMR8Y auf.

---

## Konformitätserklärung

Der unterzeichnete Hersteller:

**YAMABIKO CORPORATION  
1-7-2 SUEHIROCHO  
OHME, TOKIO 198-8760  
JAPAN**

Diese Konformitätserklärung wird unter der alleinigen Verantwortung des Herstellers erstellt.

erklärt, dass das nachstehend spezifizierte neue Gerät:

### TRAGBARE MOTORSÄGE

**Marke: Shindaiwa  
Typ: 73lsx**

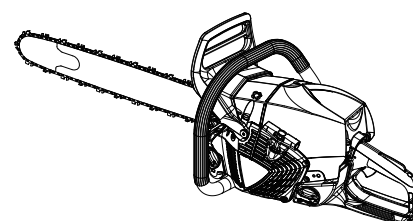

Folgendem entspricht:

- \* Anforderungen der Maschinenrichtlinie **2006/42/EG**  
(Verwendung der harmonisierten Norm **ISO 11681-1:2011**)
- \* Anforderungen der Richtlinie **2014/30/EU**  
(Verwendung der harmonisierten Norm **EN ISO 14982:2009, EN 55012:2007+A1:2009**)
- \* Anforderungen der Richtlinie **2011/65/EU**  
(Verwendung der harmonisierten Norm **EN IEC 63000:2018**)
- \* Anforderungen der Richtlinie **2000/14/EG**

Konformitätsbewertungsverfahren nach **ANHANG V**  
Gemessener Schallleistungspegel:  $L_{WA}$  **117 dB(A)**  
Garantierter Schallleistungspegel:  $L_{WA}$  **120 dB(A)**

**73lsx** Seriennummer 38001001 bis 38100000  
C84638001001 bis C84638100000

Tokio, 1. Juli 2021

**YAMABIKO CORPORATION**

A handwritten signature in black ink, appearing to read 'H. Kobayashi' with a stylized flourish at the end.

**H. Kobayashi**  
Hauptabteilungsleiter  
Abteilung Qualitätssicherung

**Der Dokumentenbevollmächtigte in Europa, welcher autorisiert  
ist die technischen Daten zusammenzustellen:**

Unternehmen: CERTIFICATION EXPERTS B.V.  
Adresse: Amerlandseweg 7, 3621 ZC Breukelen,  
Niederlande

**Herr Richard Glaser**

**YAMABIKO CORPORATION**  
1-7-2 SUEHIROCHO, OHME, TOKIO 198-8760, JAPAN  
TELEFON: 81-428-32-6118. FAX: 81-428-32-6145.

**shindaiwa<sup>®</sup>**



X750 334-050 4

© 2020 YAMABIKO CORPORATION

**Gedruckt in Japan**

# shindaiwa®

IT Italiano  
(Istruzioni originali)

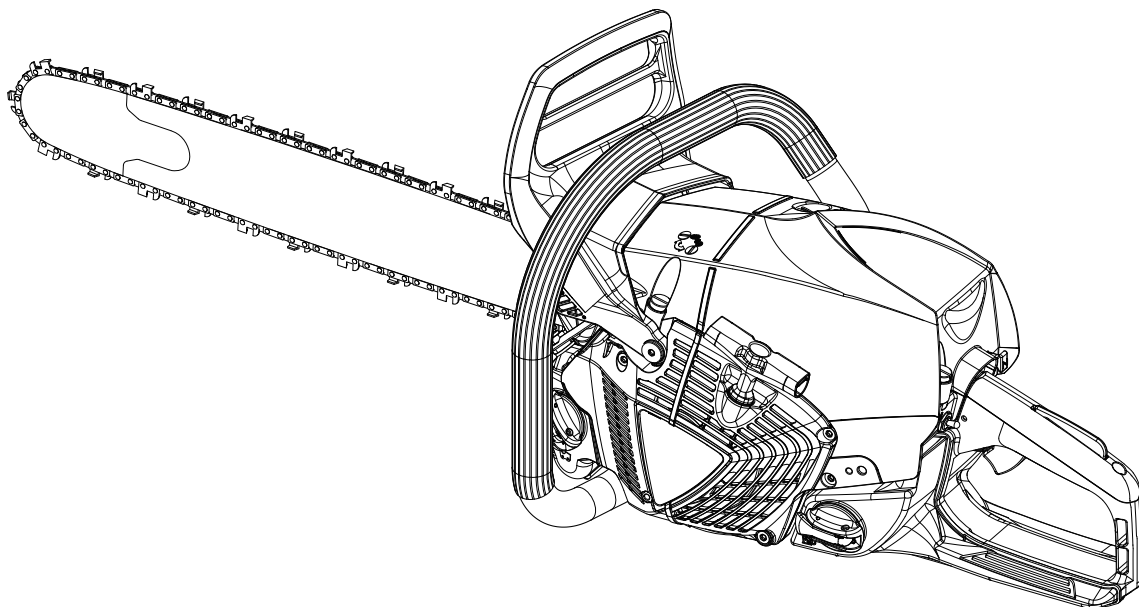

## MANUALE DELL'OPERATORE SHINDAIWA

### MOTOSEGA 73lsx

#### AVVERTENZA



Leggere e seguire attentamente le istruzioni per lavorare in condizioni di massima sicurezza.

La mancata osservanza delle istruzioni potrebbe provocare lesioni gravi.

CE

# Introduzione

---

Questa motosega è stata progettata per il taglio del legno o di prodotti in legno.  
Non tagliare metalli solidi, lamine in metallo, plastica o altri materiali che non siano in legno.

L'uso di questa motosega può essere limitato da norme nazionali o locali.

È importante comprendere correttamente tutte le precauzioni prima di usare la motosega.  
L'uso improprio della motosega può causare gravi infortuni fisici.  
Non consentite ai bambini di toccare la motosega.

Questo manuale illustra le norme per un utilizzo sicuro e corretto, e per l'assistenza e la manutenzione della motosega **shindaiwa**.  
Attenersi a queste istruzioni per mantenere buone condizioni di lavoro e garantire una lunga durata.  
Conservare questo manuale per consultazioni future.  
In caso di perdita di questo manuale per l'operatore o nel caso in cui diventi illeggibile, richiederne uno nuovo al rivenditore **shindaiwa**.

Se questa macchina viene prestata o affittata, fornire sempre il manuale per l'operatore con le spiegazioni e le istruzioni per l'uso.  
In caso di trasferimento di un prodotto, allegare sempre il manuale per l'operatore.

Le specifiche, le descrizioni e il materiale illustrativo di questo manuale sono aggiornati alla data di pubblicazione, ma possono subire modifiche senza preavviso.

Le illustrazioni possono includere accessori opzionali e potrebbero non includere tutti gli accessori standard.

L'unità viene distribuita con la barra guida e la catena separate.

Montare la barra guida e la catena.

Per ulteriori spiegazioni e chiarimenti, non esitate a contattare il rivenditore **shindaiwa**.

Decalcomanie e simboli .....	4
Norme di sicurezza .....	5
1. Precauzioni generali .....	5
2. Precauzioni di sicurezza per evitare contraccolpi .....	8
3. Altre precauzioni di sicurezza .....	9
Descrizione .....	11
Montaggio .....	12
Montaggio della barra guida e della catena .....	12
Installazione del rampone in dotazione .....	13
Funzionamento .....	14
Carburante e lubrificante .....	14
Lubrificante per catene .....	14
Tappi .....	14
Stagione invernale .....	15
Avviamento del motore a freddo .....	16
Avviamento del motore a caldo .....	17
Motore acceso .....	17
Arresto del motore .....	18
Controllo della tensione della catena .....	18
Test di lubrificazione della catena .....	18
Test da effettuare prima del taglio .....	18
Uso corretto del freno catena .....	19
Freno catena .....	19
Controllo della funzione del freno .....	20
Rilasciare il freno catena .....	20
Freno catena automatico .....	20
Istruzioni per il taglio .....	21
Informazioni generali .....	21
Abbattimento di un albero .....	22
Sramatura .....	23
Taglio del tronco in pezzi più piccoli .....	23
Tensione e compressione del legno .....	24
Guida alla manutenzione e all'assistenza .....	25
Problemi tecnici .....	26
Manutenzione della catena .....	27
Manutenzione .....	29
Filtro dell'aria .....	29
Controllare l'impianto di alimentazione .....	29
Filtro del carburante .....	29
Filtro dell'olio .....	29
Candela .....	29
Barra guida .....	30
Ingranaggio / tamburo frizione .....	30
Carburatore .....	30
Oliatore automatico .....	30
Alette del cilindro (Impianto di raffreddamento) .....	31
Marmitta .....	31
Sostituzione della barra guida e della catena .....	31
Rimessaggio .....	32
Rimessaggio a lungo termine (più di 30 giorni) .....	32
Procedura di smaltimento .....	33
Caratteristiche tecniche .....	34
Dichiarazione di conformità .....	35

## Decalcomanie e simboli

### PERICOLO

Questo simbolo accompagnato dalla parola "PERICOLO" richiama l'attenzione su un'azione o una condizione che potrebbe causare infortuni gravi o la morte di utenti o di persone presenti.

### AVVERTENZA

Questo simbolo accompagnato dalla parola "AVVERTENZA" richiama l'attenzione su un'azione o una condizione che potrebbe causare lesioni gravi o la morte di utenti o di persone presenti.

### ATTENZIONE

"ATTENZIONE" indica una situazione potenzialmente pericolosa che, se non evitata, potrebbe causare lesioni minori o moderate.













Il cerchietto barrato indica che quanto è illustrato è proibito.

### NOTA

Il messaggio qui riportato fornisce consigli per l'uso, la cura e la manutenzione del prodotto.

### IMPORTANTE

Il testo incorniciato, caratterizzato dalla parola "IMPORTANTE", contiene informazioni importanti riguardo l'uso, il controllo, la manutenzione e il rimessaggio del prodotto descritto in questo manuale.

Forma del simbolo	Descrizione/applicazione del simbolo	Forma del simbolo	Descrizione/applicazione del simbolo
	Leggere attentamente il manuale per l'operatore		Regolazione oliatore catena
	Indossare protezioni per occhi, orecchie e testa		Dispositivo di decompressione
	Avvertenza! Possibile contraccolpo!	<b>L</b>	Regolazione del carburatore - Miscela per regimi bassi
	Arresto di emergenza	<b>H</b>	Regolazione del carburatore - Miscela per regimi elevati
	Funzionamento freno catena	<b>T</b>	Regolazione del carburatore - In folle
	Miscela di olio e benzina		Livello di potenza acustica garantito
	Rifornimento olio catena		

Posizionare questa decalcomania di sicurezza sulla motosega.  
L'illustrazione completa del prodotto riportata nella sezione "Descrizione" indica i punti in cui apporle.

Assicurarsi che le decalcomanie siano leggibili, leggere attentamente e seguire le istruzioni riportate.  
Se una decalcomania risulta illeggibile, ordinarne una nuova al proprio rivenditore **shindaiwa**.

# Norme di sicurezza

## 1. Precauzioni generali

### Manuale per l'operatore



- ♦ Leggere attentamente il manuale per l'operatore della motosega. Acquisire una buona padronanza dei comandi della motosega per poterla utilizzare correttamente. La mancata osservanza delle istruzioni potrebbe causare lesioni personali.
- ♦ In caso di dubbi o problemi, contattare il rivenditore **shindaiwa**.

### Condizioni fisiche



- ♦ Non azionare la motosega in condizioni di stanchezza o sotto l'effetto di alcol o droghe.
- ♦ Lavorare con la motosega solo quando si è in perfette condizioni fisiche e mentali, per garantire un uso nella massima sicurezza. Errori di valutazione o di esecuzione potrebbero causare gravi lesioni o la morte. Quando ci si trova in condizioni fisiche debilitate e un duro lavoro potrebbe peggiorarle ancora, prima di utilizzare la motosega consultare il medico. Non utilizzare la motosega se malati, stanchi o sotto l'effetto di sostanze o farmaci che potrebbero compromettere la vista, la destrezza e la capacità di discernimento.
- ♦ Il sistema di accensione di questo prodotto genera campi elettromagnetici durante il funzionamento. I campi magnetici possono causare interferenze con i pacemaker o il malfunzionamento di questi ultimi. Per ridurre i rischi per la salute, consigliamo ai portatori di pacemaker di consultare il proprio medico e il produttore del pacemaker prima di utilizzare questo prodotto.

### Equipaggiamento personale



## **ATTENZIONE**

**L'uso di cotone per le orecchie non è consigliabile.**

- ♦ Indossare sempre occhiali approvati per proteggere gli occhi. Trucioli, polvere, pezzi di rami e altri detriti lanciati dalla catena possono colpire il viso dell'operatore. Gli occhiali potrebbero inoltre offrire una protezione limitata nel caso in cui la catena dovesse colpire l'operatore negli occhi. Anche se le condizioni di lavoro richiedono l'uso di una visiera traspirante, indossare sempre occhiali protettivi.
- ♦ Per evitare la perdita dell'udito, **shindaiwa** raccomanda di indossare sempre protezioni per le orecchie. In caso di mancata osservanza di tale raccomandazione si possono verificare danni all'udito. Ridurre il rischio di danni all'udito indossando protezioni per le orecchie o cuffie approvate da un ente autorizzato.
- ♦ Tutte le persone che trascorrono parte della loro vita lavorando con le motoseghe devono sottoporsi periodicamente a controlli medici per evitare di compromettere le loro capacità uditive.
- ♦ Durante il lavoro con la motosega, indossare sempre un caschetto. Si raccomanda vivamente di utilizzare un caschetto di sicurezza durante l'abbattimento di alberi o durante interventi sotto gli alberi o in qualsiasi circostanza in cui ci sia la possibilità di caduta di oggetti.
- ♦ Indossare guanti robusti e anti-sdruciuolo per una migliore presa e per una maggiore protezione dal freddo e dalle vibrazioni.
- ♦ Indossare stivali con puntali di sicurezza o stivali con suola anti-sdruciuolo.
- ♦ Non indossare indumenti larghi, giacche aperte, maniche e polsini larghi, sciarpe, cinture, cravatte, catename e gioielleria, ecc. che potrebbe impigliarsi nella catena della sega o nei cespugli.
- ♦ Gli indumenti devono essere di materiale robusto e protettivo, abbastanza aderenti da non impigliarsi e nel contempo sufficientemente comodi per consentire la massima libertà di movimento.

- ♦ Utilizzare pantaloni abbastanza aderenti, senza risvolti o con risvolti corti inseriti negli stivali.
- ♦ Sono disponibili indumenti, stivali e pantaloni protettivi in materiale balistico. Rientra nelle responsabilità dell'operatore indossare una protezione aggiuntiva se le condizioni lo richiedono.
- ♦ Non usare mai la motosega da soli.  
Assicurarsi che ci sia qualcuno nelle vicinanze da chiamare per un eventuale aiuto.

## Carburante



### **⚠ PERICOLO**

- ♦ **Il carburante è estremamente infiammabile.**  
**Attenzione che non fuoriesca vicino a fonti che potrebbero infiammarlo causando gravi lesioni o danni.**  
**Maneggiare il carburante con estrema cautela.**
- ♦ **Dopo il rifornimento, serrare bene il tappo del serbatoio e controllare che non vi siano fuoriuscite di carburante.**  
**In caso di perdite di carburante, ripararle ed eliminarle prima di mettere in funzione la motosega, per evitare rischi di incendio.**



1. Tappo del serbatoio olio
  2. Tappo del serbatoio carburante
- A: Direzione di serraggio



- ♦ Utilizzare un tipo di contenitore di carburante appropriato.
- ♦ Tenere a portata di mano un estintore o un badile da utilizzare in caso di incendio. Nonostante tutte le precauzioni, l'uso di una motosega o semplicemente il lavoro nei boschi può risultare rischioso.
- ♦ Non fumare o avvicinare fiamme o scintille al rifornimento di carburante.

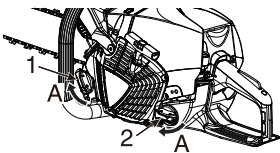

- ♦ Il serbatoio carburante potrebbe essere sotto pressione.  
Allentare sempre il tappo del serbatoio carburante e attendere la compensazione della pressione prima di rimuoverlo.
- ♦ Riempire il serbatoio del carburante all'aperto su terreno sgombro e serrare saldamente il tappo.  
Non versare carburante in locali chiusi.
- ♦ Asciugare eventuale carburante versato sulla motosega.
- ♦ Non rifornire la motosega di carburante mentre il motore è caldo o in funzione.
- ♦ Non conservare la motosega con carburante nel serbatoio, in quanto una perdita potrebbe causare un incendio.
- ♦ Rabboccare sempre prima l'olio della catena, quindi rabboccare la miscela carburante.

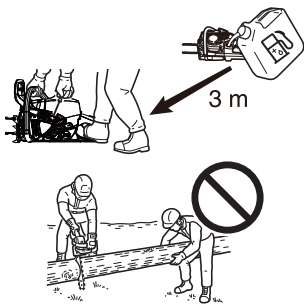

### Avviamento del motore

- ♦ Tenere la motosega ad almeno 3 m di distanza dal punto di rifornimento prima di avviare il motore.
- ♦ Non fare avvicinare altre persone alla motosega durante l'uso.  
Non fare avvicinare nessuno all'area di lavoro.  
Non consentire a nessuno di mantenere ferma la legna che si sta tagliando.
- ♦ Iniziare a tagliare solo dopo aver sgombrato completamente l'area di lavoro, trovato una posizione stabile e individuato una via di fuga dall'albero da abbattere.
- ♦ Prima di avviare il motore, assicurarsi che la corsa della catena sia completamente libera da qualsiasi contatto.
- ♦ Le impugnature devono essere sempre asciutte, pulite e prive di olio o miscela.
- ♦ Azionare la motosega solo in aree ben ventilate.  
I gas di scarico, l'olio esausto (che deriva dalla lubrificazione della catena) e la polvere prodotta dalla catena possono nuocere gravemente alla salute.

### Trasporto

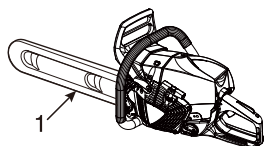

1. Carter protettivo della barra guida
- ♦ Durante il trasporto della motosega utilizzare il carter protettivo della barra guida adeguato.
  - ♦ Trasportare la motosega con il motore spento, la barra guida e la catena all'indietro e la marmitta lontano dal proprio corpo.

### Trasporto e immagazzinaggio

- ♦ Tenere sempre il motore spento e accertarsi che il dispositivo di taglio sia coperto correttamente. Durante il trasporto della macchina, fissarla correttamente per evitare che si capovolga, si verifichino perdite di carburante e si danneggi l'unità.

## 2. Precauzioni di sicurezza per evitare contraccolpi

### PERICOLO

**Precauzioni di sicurezza per evitare contraccolpi con la motosega: il contraccolpo può verificarsi quando la punta della barra tocca un oggetto o quando il legno imprigiona la lama nel taglio.**

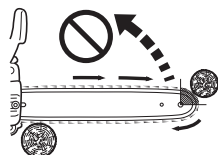
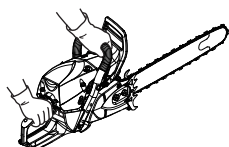
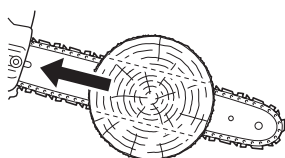
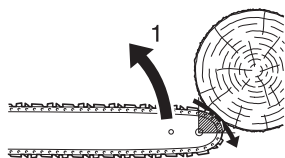

#### 1. Contraccolpo alto

- ♦ Il contatto della punta in alcuni casi può causare una repentina reazione che porta la barra verso l'alto e poi indietro verso l'operatore, il cosiddetto contraccolpo con rotazione.  
Se la catena si inceppa sulla parte superiore della barra, questa potrebbe, a sua volta, saltare all'indietro verso l'operatore, noto come contraccolpo lineare.
- ♦ Una delle suddette reazioni potrebbe portare l'operatore a perdere il controllo della motosega e a venire a contatto con la catena in movimento, causando gravi infortuni fisici.  
In qualità di utente di una motosega, prendere tutte le precauzioni affinché il lavoro di taglio sia privo di rischi di incidenti e infortuni.
- ♦ Con una conoscenza di base dei principi del contraccolpo, è possibile ridurre o eliminare l'effetto "sorpresa".  
Sono infatti gli eventi non previsti che normalmente causano gli incidenti.  
È importante capire che il contraccolpo con rotazione si può prevenire evitando che la punta della barra senza copertura tocchi un oggetto o il terreno.
- ♦ Non azionare la motosega con una sola mano!  
L'uso della motosega con una sola mano potrebbe ferire gravemente l'operatore o gli astanti.  
Per un controllo adeguato, lavorare sempre con tutte e due le mani, una delle quali comanda la leva del gas.  
Lavorando con una sola mano, la motosega può "scivolare" o sfuggire creando il rischio di gravi lesioni.  
Prestare attenzione ai fenomeni di "slittamento" e di "rimbalzo", in particolare ai rischi ancora più grandi causati dai contraccolpi.  
Prestare attenzione a non perdere l'equilibrio a causa del "dislivello" che si crea al termine di un taglio.
- ♦ Quando la motosega è in funzione, tenerla saldamente con ambedue le mani, con la mano destra sull'impugnatura posteriore e la sinistra su quella anteriore.  
I pollici e le altre dita devono avere una buona presa e afferrare bene le impugnature della motosega.  
La corretta presa della motosega riduce il rischio di contraccolpi e consente di mantenere un controllo costante.  
Tenere sempre entrambe le mani sulla motosega.
- ♦ Non sporgersi né eseguire tagli al di sopra dell'altezza del proprio torace.
- ♦ Assicurarsi che l'area in cui si sta eseguendo il taglio sia priva di ostacoli e che la punta della barra non vada a toccare ceppi, rami o altri oggetti che potrebbero essere colpiti durante il funzionamento della sega.
- ♦ Il taglio a regimi elevati può ridurre la probabilità di contraccolpi.  
Il taglio non a pieno acceleratore o a regimi bassi però può essere preferibile per controllare la motosega durante i lavori in spazi ristretti, riducendo così il rischio di contraccolpi.
- ♦ Seguire le istruzioni per la manutenzione e l'affilatura specificate dal produttore della catena.
- ♦ Utilizzare esclusivamente barre e catene di ricambio specificate dal produttore, o accessori equivalenti accettabili.

---

### 3. Altre precauzioni di sicurezza

#### Vibrazioni e freddo



Si ritiene che una condizione definita fenomeno di Raynaud, che colpisce le dita di alcune persone, sia causata dall'esposizione alle vibrazioni e al freddo.

Di conseguenza, la motosega shindaiwa è dotata di un dispositivo anti-vibrazione progettato per ridurre l'intensità delle vibrazioni trasmesse attraverso le impugnature.

L'esposizione al freddo e alle vibrazioni può causare formicolio e bruciore seguiti da pallore e intorpidimento delle dita. (Sindrome del dito bianco)

Si consiglia vivamente di osservare le seguenti precauzioni in quanto non si conosce l'esposizione minima che causa i disturbi.

- ♦ Tenere il corpo caldo, soprattutto testa, collo, piedi, caviglie, mani e polsi.
- ♦ Mantenere una buona circolazione del sangue facendo vigorosi esercizi con le braccia durante frequenti pause di lavoro ed evitare di fumare.
- ♦ Limitare il numero di ore di lavoro con la motosega.  
Cercare di impegnare parte del lavoro quotidiano con operazioni diverse da quelle che prevedono l'uso della motosega.
- ♦ Se si accusano disagi e disturbi e se si riscontrano arrossamenti e gonfiore delle dita seguiti da pallore e perdita di sensibilità, rivolgersi al proprio medico prima di esporsi di nuovo al freddo e alle vibrazioni.

#### Lesioni da sforzi ripetitivi

Si ritiene che l'uso eccessivo dei muscoli e dei tendini di dita, mani, braccia e spalle possa causare dolore, gonfiore, intorpidimento, debolezza e fortissimi dolori nelle zone menzionate. Per ridurre il rischio di lesioni da sforzi ripetitivi:

- ♦ Evitare di usare il polso piegato, allungato o girato.  
Cercare, al contrario, di mantenere dritto il polso.  
Inoltre, afferrare la motosega con l'intera mano e non solo con il pollice e l'indice.
- ♦ Fare pause a intervalli regolari per ridurre al minimo movimenti ripetuti e far riposare le mani.
- ♦ Ridurre la velocità e la forza con cui il movimento ripetitivo viene eseguito.
- ♦ Fare esercizi per rafforzare i muscoli della mano e del braccio.
- ♦ Consultare un medico se si accusano formicolio, intorpidimento o dolori nelle dita, nelle mani, nei polsi o nelle braccia.

#### Direttiva Europea sulle Vibrazioni

La Direttiva Europea sulle Vibrazioni (2002/44/CE) è stata emanata per proteggere la salute e la sicurezza delle persone dai rischi derivanti dalle vibrazioni meccaniche delle macchine imponendo ai datori di lavoro di limitare il livello di esposizione alle vibrazioni di 8 ore giornaliere standard, A(8).

Ogni individuo o organizzazione che assume una persona per utilizzare una macchina deve prendere in considerazione il valore A(8).

I valori delle vibrazioni meccaniche (valore equivalente di vibrazione) di questa macchina, che possono essere utilizzati come guida per semplificare il calcolo del valore A(8), sono i seguenti:

Tipo MODELLO	<b>73lsx</b>
Impugnatura anteriore / sinistra (m/s <sup>2</sup> )	2,8
Impugnatura posteriore / destra (m/s <sup>2</sup> )	2,6

## Condizioni della motosega

### **AVVERTENZA**

**Non modificare in alcun modo la motosega.**

**Utilizzare solo parti e accessori forniti o espressamente approvati da shindaiwa per l'uso con modelli specifici di motoseghe shindaiwa.**

**Sebbene sia possibile utilizzare alcuni accessori non autorizzati con il motore shindaiwa, il loro uso potrebbe risultare estremamente pericoloso.**

- ♦ Non utilizzare una motosega danneggiata, regolata impropriamente o non montata in modo completo e sicuro.  
Non azionare la motosega con una marmitta allentata o difettosa.  
Assicurarsi che la catena si arresti quando viene rilasciata la leva del gas.
- ♦ Se la motosega è sottoposta a carichi elevati come ad esempio una caduta o un impatto, eseguire sempre un'ispezione e un controllo del funzionamento per verificare che tutto sia in ordine prima di proseguire il lavoro.

## Taglio

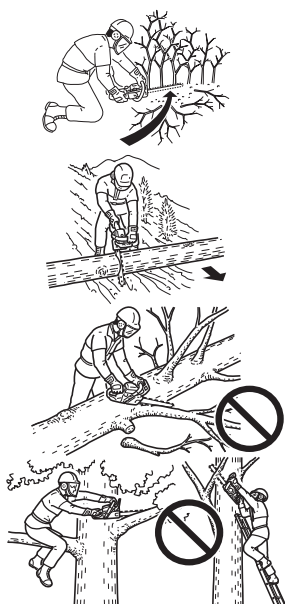

### **ATTENZIONE**

**Non toccare il carter cilindro e la marmitta dopo aver utilizzato la motosega.**

- ♦ La motosega deve essere utilizzata per il taglio di alberi solo da personale esperto in questo genere di lavori.
- ♦ Tenersi a debita distanza con il corpo, quando la motosega è in funzione.
- ♦ Prestare particolare attenzione durante il taglio di cespugli e arbusti di piccole dimensioni, dal momento che i rami flessuosi possono bloccare la catena e far rimbalzare la motosega contro l'operatore o fargli perdere l'equilibrio.
- ♦ Posizionarsi a monte rispetto a tronchi e a rami che potrebbero rotolare una volta tagliati.
- ♦ Durante il taglio di un ramo sotto tensione, fare attenzione ai rimbalzi all'indietro, in modo tale da non essere colpiti dal ramo o dalla motosega nel momento in cui la tensione nelle fibre di legno si riduce.
- ♦ Le operazioni di taglio eseguite su una scala sono estremamente pericolose poiché la scala potrebbe scivolare e il controllo sulla motosega è limitato.  
I lavori in alto devono essere eseguiti solo da professionisti.
- ♦ Poggiare entrambi i piedi a terra.  
Non lavorare in sospensione.
- ♦ Spegnerne il motore prima di appoggiare a terra la motosega.

## Pratica con il legno

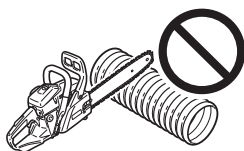

- ♦ Per utilizzare una motosega in modo sicuro è necessario che le condizioni di lavoro siano adeguate, che l'operatore abbia buon senso e conosca i metodi che dovrebbero essere applicati in ogni situazione di taglio.
- ♦ Nessuno deve utilizzare la motosega senza aver prima letto attentamente questo manuale e aver compreso appieno le istruzioni.
- ♦ Utilizzare la motosega solo per tagliare legno o prodotti in legno.  
Non tagliare mai metalli solidi, lamine in metallo, plastica o altri materiali che non siano in legno.

## Manutenzione

- ♦ Tutte le operazioni di manutenzione della motosega, eccetto quelle elencate nelle istruzioni di manutenzione del manuale per l'operatore, devono essere eseguite esclusivamente da personale competente.  
Ad esempio, l'uso di un utensile inadeguato per mantenere il volano durante lo smontaggio della frizione potrebbe danneggiare il volano stesso e causarne lo scoppio.

## Descrizione

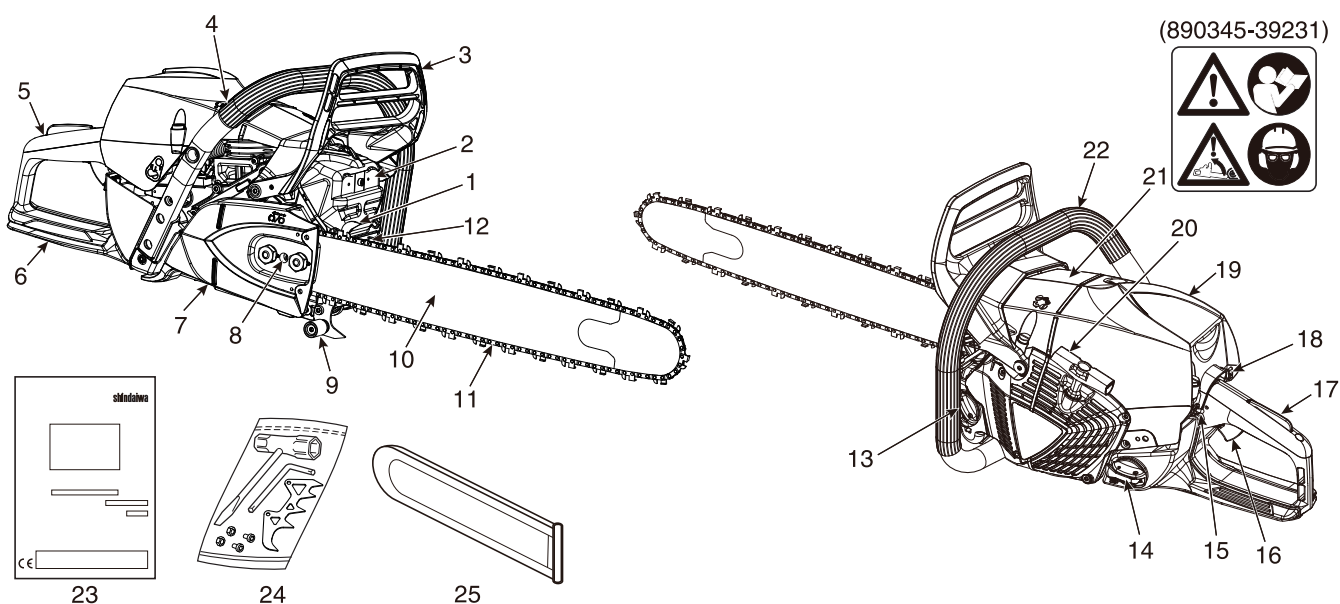

1. **Ramponi** - Dispositivo, montato davanti al punto di montaggio della barra guida, che agisce da perno se a contatto con un albero o un tronco.
2. **Marmitta** - Controlla la rumorosità dello scarico e impedisce la fuoriuscita di particelle di carbone calde e incandescenti.
3. **Protezione paramani anteriore** - Situata tra l'impugnatura anteriore e la catena della motosega, protegge la mano e consente di controllare la motosega nel caso in cui la mano dovesse scivolare dall'impugnatura. Questa protezione viene utilizzata per attivare il freno che arresta la rotazione della catena.
4. **Dispositivo di decompressione** - Dispositivo per diminuire la compressione nel cilindro e agevolare l'avviamento del motore.
5. **Impugnatura posteriore (mano destra)** - Impugnatura di supporto situata nella parte posteriore dell'alloggiamento del motore.
6. **Protezione paramani posteriore** - Prolunga sulla parte inferiore dell'impugnatura posteriore per proteggere la mano nel caso in cui la catena dovesse rompersi o uscire dalla guida.
7. **Carter frizione** - Carter protettivo per la barra guida, la catena, la frizione e l'ingranaggio durante l'uso della motosega.
8. **Tendicatena** - Dispositivo di regolazione della tensione della catena.
9. **Nottolino salva-catena** - Sporgenza ideata per minimizzare il rischio che la mano destra venga colpita dalla catena in caso di rottura o di fuoriuscita dalla barra guida durante il taglio.
10. **Barra guida** - Il componente che supporta e guida la catena della motosega.
11. **Catena** - Catena da utilizzare come attrezzo di taglio.
12. **Tipo e numero di serie**
13. **Tappo del serbatoio olio** - Consente di chiudere il serbatoio dell'olio.
14. **Tappo del serbatoio carburante** - Consente di chiudere il serbatoio del carburante.
15. **Interruttore di accensione** - Consente l'attivazione e la disattivazione del sistema di accensione per avviare o arrestare il motore.
16. **Leva del gas** - Azionata dall'utente con la mano per controllare il regime del motore.
17. **Dispositivo di bloccaggio del grilletto dell'acceleratore** - Leva di sicurezza da premere per impedire l'attivazione accidentale del grilletto dell'acceleratore.
18. **Pomello di regolazione valvola dell'aria** - Consente di arricchire la miscela carburante / aria nel carburatore per facilitare l'avviamento a freddo.
19. **Carter del cilindro** - La griglia per il flusso dell'aria di raffreddamento. Il componente ricopre cilindro, candela e marmitta.
20. **Impugnatura di avviamento** - Impugnatura della funicella di avvio del motore.
21. **Decalcomania** - Codice ricambio 890345-39231
22. **Impugnatura anteriore (mano sinistra)** - Impugnatura di supporto posizionata davanti all'alloggiamento del motore.
23. **Manuale per l'operatore** - Incluso con la motosega. Leggerlo attentamente e conservarlo per consultazioni future per apprendere le tecniche di lavoro sicure e corrette.
24. **Attrezzi** - Chiave a T da 13 x 19 mm (combinazione di cacciavite / chiave a bussola per candele), chiave a L, rampone, due bulloni e due dadi.
25. **Carter protettivo barra guida** - Dispositivo per coprire la barra guida e la catena durante il trasporto e quando la motosega non viene utilizzata.

## Montaggio

### Montaggio della barra guida e della catena.

#### AVVERTENZA

Per motivi di sicurezza, spegnere sempre il motore prima di eseguire le operazioni descritte di seguito.

#### ATTENZIONE

1. Eseguire tutte le regolazioni a freddo.
2. Indossare sempre guanti quando si opera sulla catena.
3. Non utilizzare la motosega con la catena allentata.

#### NOTA

Spostare la leva del freno catena (protezione paramani anteriore) completamente indietro per smontare o montare il carter frizione sulla motosega.

#### IMPORTANTE

Durante la rimozione del carter frizione, è prima necessario allentare i due dadi di un giro per volta, fino al completo allentamento. Se uno dei lati appare serrato mentre l'altro appare allentato, ciò può indicare la presenza di deformazioni dei collari che prevengono la caduta dei dadi, con il conseguente rischio di fuoriuscita dei dadi.

1. Rilasciare il freno catena
2. Due dadi
3. Carter frizione

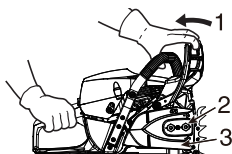

Montare la barra guida e la catena come indicato di seguito.

- ♦ Allentare i due dadi e rimuovere il carter frizione.
- ♦ Montare la barra e farla scorrere verso la frizione per facilitare il montaggio della catena.

4. Barra di guida
5. Frizione
6. Foro della barra
7. Tenditore
8. Direzione per tendere la catena

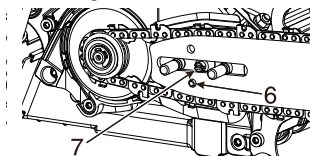
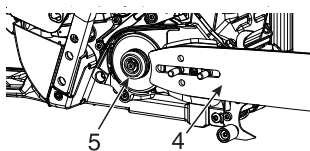

- ♦ Montare la catena come mostrato.  
(Assicurarsi che le frese siano rivolte nella direzione corretta.)

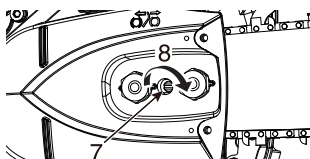
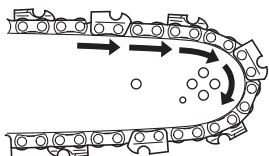

- ♦ Rilasciare il freno catena e montare il carter frizione sui prigionieri della barra guida. Serrare a mano i due dadi. Assicurarsi che il tendicatena sia inserito nel foro della barra.

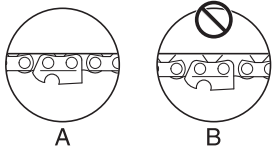

- ♦ Mantenere la punta della barra verso l'alto e ruotare il tenditore in senso orario fino a quando la catena non aderisce perfettamente alla parte inferiore della barra.

A: Tensione corretta  
B: Tensione non corretta

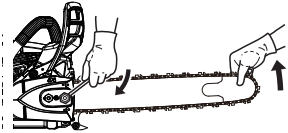

- ♦ Serrare entrambi i dadi con la punta della barra rivolta verso l'alto.
- ♦ Tirare a mano la catena attorno alla barra.  
Allentare la tensione se in caso di tensionamento eccessivo.

### Installazione del rampone in dotazione

- ♦ Allentare i due dadi e rimuovere il carter frizione.

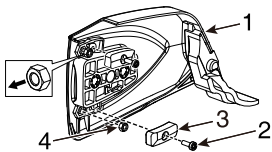

1. Carter frizione
2. Bullone
3. Protezione
4. Dado

- ♦ Allentare i due bulloni del carter frizione e rimuovere le due protezioni. Inserire i due dadi nella borsa nei fori in modo che la superficie piatta sia rivolta verso il carter frizione. Fissare le due protezioni nelle posizioni originali nella direzione indicata in figura e fissarle con i bulloni.

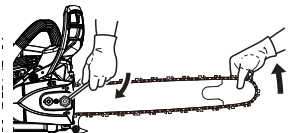

- ♦ Installare la barra guida, la catena e il carter frizione (vedere pagina 12 "Montaggio della barra guida e della catena").

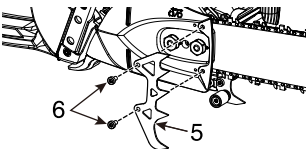

- ♦ Fissare il rampone al carter frizione utilizzando i due bulloni nella borsa.
5. Rampone
  6. Due bulloni

## Funzionamento

### Carburante e lubrificante

#### **ATTENZIONE**

**Per aprire serbatoio carburante, svitare molto lentamente il tappo ed attendere la compensazione della pressione del serbatoio prima di rimuoverlo completamente.**



- ♦ Il carburante è una miscela di benzina di grado normale e olio per motori a 2 tempi raffreddati ad aria.  
Si consiglia benzina senza piombo ad 89 ottani.  
Non utilizzare carburante contenente alcol metilico o una percentuale di alcol etilico superiore al 10%.
- ♦ Percentuale della miscela consigliata 50: 1 (2 %) per olio certificato ISO-L-EGD (ISO 13738), grado JASO FC, FD e **shindaiwa**.
  - Non utilizzare mai olio per motori raffreddati ad acqua a 2 tempi o per i motori delle motociclette.
  - Non miscelare direttamente nel serbatoio carburante del motore.
  - Evitare di versare benzina o olio.  
Ripulire sempre il carburante versato.
  - Prestare attenzione durante la manipolazione della benzina, in quanto altamente infiammabile.
  - Conservare sempre il carburante in un contenitore approvato.

### Lubrificante per catene



- ♦ Una lubrificazione adeguata della catena durante il funzionamento minimizza l'attrito tra la barra guida, l'ingranaggio e i componenti della frizione, come cuscinetto ad aghi e gruppo frizione.  
Per una lubrificazione ottimale, utilizzare solo olio per catene originale **shindaiwa** o altri lubrificanti per barre e catene raccomandati da **shindaiwa**.  
Questi lubrificanti contengono agenti adesivanti, antiusura e antiossidanti.  
Consultare un rivenditore **shindaiwa** per determinare il tipo di lubrificante per catene adatto.
- ♦ Al fine di evitare malfunzionamenti del sistema di lubrificazione, frizione, catena e barra di guida, evitare di utilizzare olio esausto o riciclato come lubrificante.  
Eventuali problemi causati dall'uso di lubrificanti non corretti causerà l'invalidamento della garanzia.
- ♦ In particolare, l'olio per catene a base vegetale si tramuta rapidamente in resina, aderendo alle superfici di pompa dell'olio, catena, barra di guida, frizione, cuscinetto ad aghi e gruppo frizione.  
Tale fenomeno causa malfunzionamenti e abbrevia il ciclo di vita del prodotto.  
Pertanto, qualora a causa di regolamenti locali / comunali o per qualunque altro motivo, fosse necessario utilizzare olio per catene a base vegetale, si raccomanda di sciacquare il circuito dell'olio con lubrificante per catene a base minerale o chimica dopo l'utilizzo.
- ♦ In caso di emergenza, per brevi periodi di tempo, è possibile utilizzare lubrificante per motore pulito di tipo SAE 10W-30.

### Tappi

Nelle figure riportate di seguito sono illustrati i serbatoi carburante e olio.

Tappo del serbatoio carburante  
(Rosso)

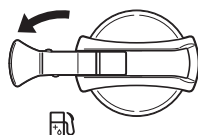

Tappo del serbatoio del lubrificante per catene  
(Nero)



## Stagione invernale

### NOTA

- ♦ Se la temperatura esterna è pari a 5 °C o inferiore, portare la valvola dell'aria nella posizione di avviamento a freddo (posizione indicata dal pupazzo di neve rivolto verso l'alto).
- ♦ Per l'uso a temperature superiori ai 5 °C, riportare la valvola dell'aria nella posizione originaria.
- ♦ La mancata osservanza di questa istruzione causerà il surriscaldamento del motore.

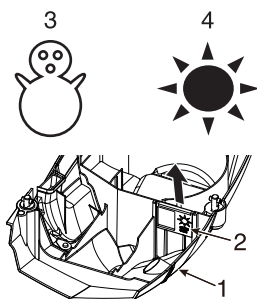

1. Carter cilindro
2. Valvola dell'aria
3. Posizione di avviamento a freddo (contrassegno rappresentante un pupazzo di neve)
4. Posizione avviamento a caldo (contrassegno rappresentante il simbolo del sole)

Utilizzare il parzializzatore dell'aria per evitare problemi al carburatore durante la stagione invernale.

- ♦ Tirare il pomello dello starter e rimuovere il carter del cilindro.
- ♦ Estrarre il parzializzatore dell'aria e commutarlo nella posizione raffigurante il pupazzo di neve rivolto verso l'alto.
- ♦ Per l'uso a temperature superiori a 5 °C, riportare il parzializzatore nella posizione originaria (con il contrassegno rappresentante il sole rivolto verso l'alto).

## Avviamento del motore a freddo

### **⚠ AVVERTENZA**

- ◆ Dopo aver tirato il pomello starter e averlo fatto tornare alla posizione originale, la valvola rimane leggermente aperta (condizione di chiusura).
- ◆ Se il motore viene avviato in questa condizione, la catena inizia a girare. Non avviare il motore senza il freno catena attivato.

### **⚠ ATTENZIONE**

1. Dopo l'avviamento del motore, stringere e rilasciare immediatamente la leva del gas per dinisestare il fermo acceleratore e far ritornare il motore al minino, quindi tirare immediatamente la protezione dell'impugnatura anteriore verso l'operatore. (Freno catena in posizione di rilascio)
2. Non aumentare il regime del motore con il freno catena inserito.
3. Utilizzare il freno catena solo all'avvio del motore o in situazioni di emergenza.
4. Non utilizzare mai il fermo acceleratore durante il taglio. Utilizzarlo solo all'avvio del motore.

### **NOTA**

Non tirare mai completamente la funicella di avviamento.  
Non lasciare repentinamente la leva del motorino di avviamento per evitare urti sul carter della motosega.

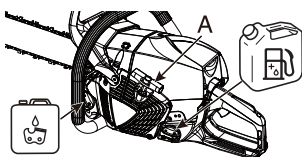

- A: Leva del motorino di avviamento
1. Freno catena in posizione attivata
  2. Interruttore di accensione (inserito)
  3. Dispositivo di decompressione
  4. Pomello starter (chiuso)
  5. Pomello starter (aperto)

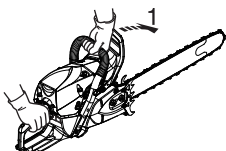

- ◆ Riempire il serbatoio carburante con la miscela. Non è consentito riempire il serbatoio carburante oltre il livello massimo.
- ◆ Riempire il serbatoio olio della catena con lubrificante.
- ◆ Premere in avanti la protezione dell'impugnatura. (Freno catena in posizione attivata)

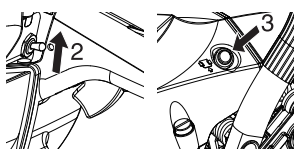

- ◆ Spingere l'interruttore di accensione verso l'alto.
- ◆ Premere il dispositivo di decompressione.

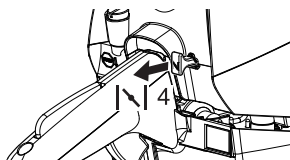

- ◆ Tirare completamente il pomello starter.

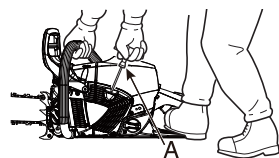

- ◆ Mantenere saldamente la motosega.
- ◆ Prima di avviare la motosega accertarsi che la barra e la catena non siano a contatto con eventuali oggetti.
- ◆ Tirare la leva del motorino di avviamento diverse volte finché non si sente il primo rumore di accensione.

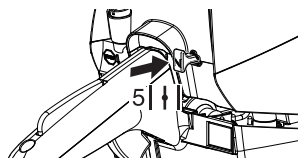

- ◆ Premere completamente il pomello starter.
- ◆ Premere il dispositivo di decompressione e tirare di nuovo la leva del motorino di avviamento.

## Avviamento del motore a caldo

### 1. Freno catena in posizione attivata

- ♦ Accertarsi che vi sia carburante e olio per la catena nei rispettivi serbatoi.
- ♦ Premere in avanti la protezione dell'impugnatura.  
(Freno catena in posizione attivata)
- ♦ Spingere l'interruttore di accensione verso l'alto.
- ♦ Premere il dispositivo di decompressione.

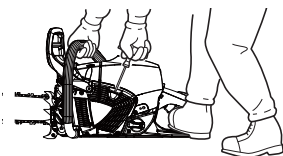
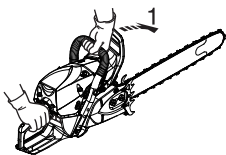

- ♦ Mantenere saldamente la motosega.
- ♦ Tirare la leva del motorino di avviamento.
- ♦ Se necessario, è possibile utilizzare la valvola dell'aria, ma dopo i primi segni di accensione del motore, tirare leggermente la leva del gas per sbloccarla e per rilasciare l'aria.  
Dopo aver tirato il pomello starter e averlo fatto tornare alla posizione originale, la valvola rimane leggermente aperta (condizione di chiusura).

## Motore acceso

### 1. Freno catena in posizione di rilascio

### 2. Fermo acceleratore

### 3. Leva del gas

- ♦ Dopo aver avviato il motore, lasciarlo girare al minimo per alcuni minuti.
- ♦ Tirare a sé immediatamente la protezione dell'impugnatura anteriore.  
(Freno catena in posizione di rilascio)

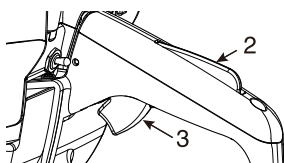
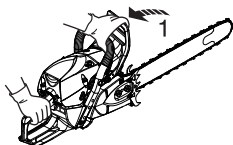

- ♦ Premere gradualmente la leva del gas per aumentare il regime del motore.
- ♦ La catena inizia a muoversi quando il motore raggiunge circa 4000 giri/min.
- ♦ Assicurare un'accelerazione e una lubrificazione adeguata della catena e della barra guida.
- ♦ Non far girare il motore a regimi elevati se non strettamente necessario.
- ♦ Assicurarsi che la catena si arresti quando viene rilasciata la leva del gas.

## Arresto del motore

### NOTA

Se il motore non si arresta, tirare completamente il pomello starter. Quindi, riportare la motosega al rivenditore **shindaiwa** autorizzato per controllare e riparare l'interruttore di accensione prima di riavviare nuovamente il motore.

1. Leva del gas
2. Interruttore di accensione

- ♦ Rilasciare la leva del gas e far girare il motore al minimo.
- ♦ Premere l'interruttore di accensione.

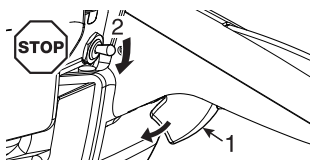

## Controllo della tensione della catena

### ⚠ AVVERTENZA

Assicurarsi che il motore sia spento prima di controllare la tensione della catena.

### NOTA

Allentare sempre i dadi del carter frizione prima di ruotare il tendicatena, altrimenti il carter e il tendicatena potrebbero danneggiarsi.

- ♦ Controllare la tensione della catena frequentemente durante il lavoro e, se necessario, regolarla.
- ♦ Tendere la catena il più possibile ma in modo tale da poterla ancora tirare facilmente a mano lungo la barra.

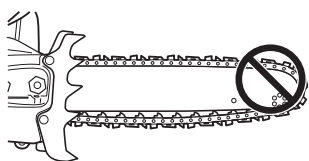

## Test di lubrificazione della catena

- ♦ Posizionare la catena su una superficie asciutta e aprire l'acceleratore a mezza velocità per 30 secondi. Sulla superficie asciutta si dovrebbe vedere una scia sottile di olio "fuoriuscito".



## Test da effettuare prima del taglio

- ♦ Acquistare padronanza con la motosega prima di iniziare il taglio vero e proprio.
- ♦ A tal fine, è importante acquisire un po' di pratica tagliando tronchi piccoli o effettuando la sramatura ripetutamente.
- ♦ Non far avvicinare nessuno all'area di lavoro. Per interventi con più operatori: mantenere la distanza di sicurezza tra un operatore e l'altro quando si lavora contemporaneamente.

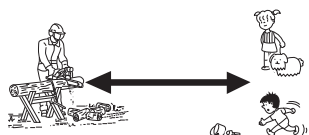

## Uso corretto del freno catena

### PERICOLO

**Il contraccolpo della barra guida, causato dall'urto della punta della barra con il legno o con un altro oggetto simile, è estremamente pericoloso.**

**Il freno catena riduce la possibilità di lesioni causate da contraccolpo.**

**Controllare sempre che il freno catena funzioni correttamente prima di utilizzare la motosega.**

### NOTA

- ♦ Per esercitarsi, durante il taglio di un albero piccolo, spingere la protezione anteriore in avanti per inserire il freno.
- ♦ Assicurarsi sempre che il freno funzioni correttamente prima di eseguire qualsiasi operazione.
- ♦ Se il freno catena è ostruito da trucioli di legno, il funzionamento del freno è compromesso.  
Tenere quindi sempre pulito il dispositivo.
- ♦ Non aumentare il regime del motore con il freno catena inserito.
- ♦ Utilizzare il freno catena in caso di emergenza.  
Non utilizzarlo se non strettamente necessario.
- ♦ Quando si utilizza il fermo acceleratore per l'avviamento, mantenere il freno catena inserito e rilasciarlo immediatamente dopo aver avviato il motore.
- ♦ Non effettuare prove del freno in un'area dove siano presenti vapori di benzina.

### Freno catena

La funzione del freno catena consiste nell'arrestare la rotazione della catena dopo un contraccolpo.

Il contraccolpo non viene impedito ma ridotto.

Non fare affidamento quindi sul freno catena come protezione dai contraccolpi.

Anche con un freno catena, la sicurezza dipende dall'uso dei corretti metodi di taglio e dal buon senso dell'operatore che deve quindi operare come se il freno catena non ci fosse.

Anche con un utilizzo normale e una manutenzione adeguata, il tempo di reazione del freno può aumentare.

Di seguito sono riportate le condizioni che possono interferire con la funzione del freno:

- ♦ La motosega è troppo vicina all'operatore.  
Il tempo di reazione del contraccolpo può essere troppo veloce anche per un freno mantenuto perfettamente, perché entri in azione in tempo.
- ♦ La mano dell'operatore potrebbe non trovarsi nella posizione di contatto con la protezione dell'impugnatura.  
In questo caso il freno non scatta.
- ♦ Una manutenzione inadeguata aumenta il tempo di arresto del freno, rendendolo meno efficace.
- ♦ Lo sporco, il grasso, l'olio, la sporcizia che finiscono nelle parti in movimento del meccanismo possono aumentare il tempo di arresto.
- ♦ L'usura e la sollecitazione continua della molla che attiva il freno e il logorio del tamburo frizione, del freno e dei punti di articolazione, può aumentare il tempo di frenata.
- ♦ Se la protezione dell'impugnatura e la leva sono danneggiate possono compromettere l'azione del freno.

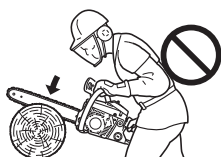
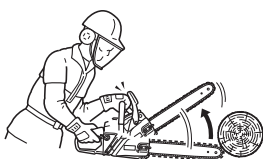

## Controllo della funzione del freno

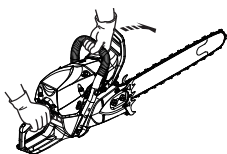

1. Posizionare la motosega a terra.
2. Mantenere l'impugnatura con entrambe le mani e portare il motore a regimi elevati utilizzando la leva del gas.
3. Azionare il freno catena ruotando il polso sinistro contro la protezione dell'impugnatura anteriore e afferrando contemporaneamente l'impugnatura anteriore.
4. La catena si arresta immediatamente.
5. Rilasciare la leva del gas.

Se la catena non si arresta immediatamente, far riparare la motosega dal proprio rivenditore **shindaiwa**.

## Rilasciare il freno catena

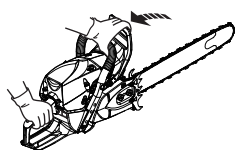

- ♦ Il freno catena viene rilasciato tirando completamente a sé la protezione dell'impugnatura anteriore.

## Freno catena automatico

### IMPORTANTE

Durante il controllo del funzionamento del freno catena automatico, appoggiare la catena su un materiale dalla superficie morbida come il legno, in modo da non danneggiarla.

- 1). Posizionare l'**estremità della barra guida** a una distanza di circa 40 cm.
- 2). Afferrare l'**impugnatura posteriore** con la mano destra ma senza stringere.

Il freno catena automatico è concepito in modo tale che il contraccolpo prodotto sull'estremità della barra guida attivi automaticamente l'azione frenante.

Per assicurarsi che il freno catena automatico funzioni correttamente, precedere come segue:

1. **Spegnere il motore della motosega.**
2. Afferrare le impugnature anteriore e posteriore con le mani, senza stringerle, in modo da tenere la barra guida a una distanza di circa 40 cm, come illustrato in figura.
3. Allentare la presa della mano sinistra dall'impugnatura anteriore, lasciando che l'estremità della barra guida tocchi il legno o qualsiasi altro oggetto posto sotto la motosega in modo che questa riceva un colpo.  
(\* a questo punto, l'impugnatura posteriore deve essere afferrata con la mano destra ma senza stringere)
4. Il colpo viene trasferito alla leva del freno che aziona il freno catena.

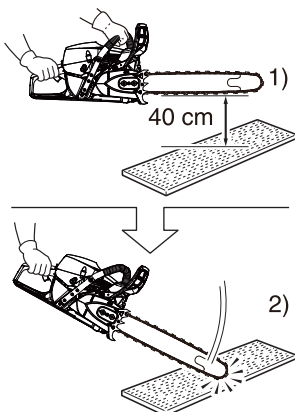

## Istruzioni per il taglio

### PERICOLO

Fare attenzione a non urtare niente con la punta della barra guida mentre il motore è in funzione, per evitare contraccolpi.

### IMPORTANTE

Gli acidi generati dalla linfa dell'albero di palma possono corrodere il basamento motore e gli alloggiamenti del serbatoio dell'olio, realizzati in alluminio e leghe di magnesio. Al fine di minimizzare tale rischio, assicurarsi di seguire tutte le indicazioni di pulitura elencate sotto.

Assicurarsi di pulire i componenti metallici dai residui di linfa dell'albero di palma **immediatamente** dopo l'uso.

- Rimuovere il coperchio dell'ingranaggio.  
Ripulire gli accumuli di trucioli e polvere di legno da coperchio e basamento motore.
- Per la pulitura, non utilizzare mai utensili metallici, in quanto questi possono graffiare lo strato di vernice, favorendo la formazione della corrosione.
- Ripulire gli accumuli di linfa dai componenti metallici, mediante un panno inumidito con acqua calda saponata.
- Risciacquare con acqua pulita e quindi asciugare le superfici metalliche.
- Una volta completata la pulitura, applicare un leggero strato di olio per motori, barre o catene sui componenti metallici.

### Informazioni generali

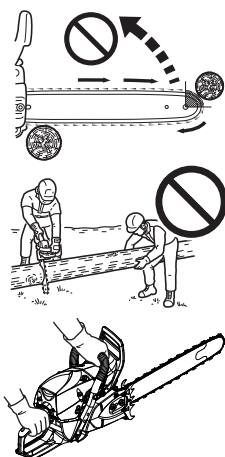

Il lavoro con la motosega deve essere sempre eseguito da una persona sola.

Talvolta è difficile stare attenti alla propria sicurezza, quindi non è opportuno assumersi la responsabilità anche di un eventuale aiutante.

Dopo aver appreso le tecniche di base per l'utilizzo di una motosega, il miglior aiuto sarà il buon senso.

Per lavorare correttamente, posizionarsi a sinistra della motosega con la mano sinistra sull'impugnatura anteriore e la mano destra su quella posteriore, in modo da poter azionare la leva del gas con l'indice della mano destra.

Prima di tentare di abbattere un albero, tagliare i tronchi o i rami più piccoli.

Acquisire dimestichezza con i comandi e le reazioni della motosega.

Avviare il motore ed accertarsi che funzioni correttamente.

Premere la leva per aprire completamente la valvola a farfalla e iniziare a tagliare.

Non è necessario esercitare una pressione forte sulla motosega per eseguire il taglio.

Se la catena è affilata correttamente, l'operazione di taglio non richiederà grandi sforzi.

Una pressione eccessiva sulla motosega rallenta il motore e rende effettivamente più difficile il taglio.

Alcune sostanze possono rovinare il carter della motosega.

(Ad esempio: l'acido di palma, fertilizzanti, ecc.)

Per evitare il deterioramento del carter, rimuovere accuratamente tutta la segatura accumulata attorno alla frizione e alla barra guida e lavare le parti con acqua.

## Abbattimento di un albero



La caduta di un albero può danneggiare gravemente qualsiasi cosa sottostante: un'automobile, una casa, una palizzata, un cavo dell'elettricità o un altro albero. Esistono tuttavia dei modi per far cadere un albero dove si desidera, quindi è necessario deciderlo prima!

Prima di eseguire il taglio, sgomberare tutta l'area circostante.

Durante il lavoro, la libertà di movimento è fondamentale poiché bisogna essere in condizioni di azionare la motosega senza correre il rischio di colpire eventuali ostacoli.

**Quindi, è importante scegliere una via di fuga.**

Quando l'albero inizia a cadere, per evitare il contraccolpo del tronco sul ceppo, allontanarsi dalla direzione di caduta con un'angolazione di 45° e almeno 3 m di distanza dall'albero.

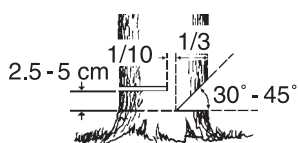
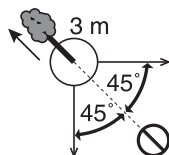

**Iniziare a tagliare dal lato scelto per la caduta dell'albero.**

- Intaglio: 1/3 del diametro e con un'angolazione di 30° - 45°
- Taglio di abbattimento: più alto di 2,5 - 5 cm
- Cerniera di legno non tagliato: 1/10 del diametro

Eseguire un intaglio di circa 1/3 del diametro dell'albero.

La posizione di questo intaglio è importante in quanto l'albero tenderà a cadere nella direzione dell'intaglio stesso.

Eseguire il taglio di abbattimento sul lato opposto all'intaglio.

Praticare il taglio di abbattimento posizionando il rampone a 2,5 - 5 cm al di sopra della parte inferiore dell'intaglio e interrompere il taglio a circa 1/10 del diametro dalla parte più interna dell'intaglio, in modo da lasciare una parte di legno simile a una cerniera.

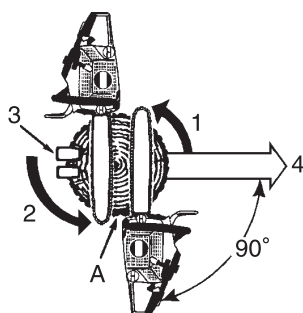

1. Intagli
2. Taglio di abbattimento
3. Cunei (se c'è spazio)
4. Caduta

A: Lasciare una cerniera di 1/10 del diametro

Non tentare di eseguire il taglio di abbattimento dall'intaglio.

Il legno restante tra l'intaglio e il taglio di abbattimento funge da cerniera durante la caduta dell'albero, guidandolo nella direzione desiderata.

Quando l'albero inizia a cadere, arrestare il motore, posizionare la sega a terra e allontanarsi rapidamente.

**Caduta di alberi grandi.**

1. Intagli
  2. Metodo trasversale
  3. Taglio di abbattimento
  4. Metodo trasversale
  5. Tagli di abbattimento
- A: Cunei

Per abbattere alberi di grandi dimensioni, con un diametro di due volte superiore alla lunghezza della barra, iniziare a praticare gli intagli da un lato e muovere la motosega fino all'altro lato dell'intaglio.

Iniziare a praticare il taglio di abbattimento da un lato dell'albero con il rampone inserito, ruotando la motosega in modo da formare la cerniera desiderata sul quel lato.

Quindi estrarre la sega per il secondo taglio.

Inserire la sega nel primo taglio facendo attenzione a non causare contraccolpi.

Il taglio finale si effettua affondando la sega e procedendo nel taglio fino a quando non si raggiunge la cerniera.

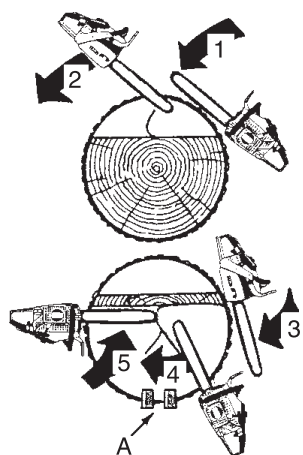

## Sramatura

### **ATTENZIONE**

**Non eseguire operazioni al di sopra dell'altezza del torace.**

La sramatura di un albero abbattuto è un'operazione molto simile al taglio del tronco in pezzi più piccoli.

Non effettuare mai la sramatura con i piedi poggiati sui rami.

Prestare attenzione in modo che la punta non tocchi altri rami.

Utilizzare sempre entrambe le mani.

Non eseguire il taglio tenendo la motosega sopra la testa o la barra in posizione verticale.

In caso di contraccolpo della motosega, non si avrebbe il controllo sufficiente per evitare possibili lesioni.



### **Pressione esercitata sui rami**

1. Lasciare per ultimi i rami di supporto.
2. Far scorrere i ceppi di supporto sotto il tronco.
3. In caso di rami spessi, procedere dall'esterno verso l'interno per evitare che la barra e la catena si incastrino.

## Taglio del tronco in pezzi più piccoli

### **ATTENZIONE**

**Posizionarsi monte dei tronchi.**

Questa operazione consiste nel segare un tronco o un albero abbattuto in pezzi più piccoli.

Vi sono alcune regole fondamentali da osservare per eseguire questo tipo di operazione.

Tenere sempre entrambe le mani sulle impugnature.

Se possibile, sostenere i tronchi.

Quando si eseguono tagli su pendii o sulle pendici di una collina, mantenersi sempre a monte rispetto al tronco.

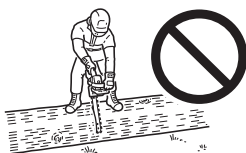

**Non salire sul tronco per eseguirne il taglio.**

## Tensione e compressione del legno

### ⚠ AVVERTENZA

Non utilizzare mai il fermo acceleratore durante il taglio.

### ⚠ ATTENZIONE

Se non sono stati calcolati correttamente gli effetti della tensione e della compressione e si esegue il taglio dal lato sbagliato, il legno comprimerà la barra e la catena, inceppandola.

Se il motore continua a girare con la catena inceppata, la frizione si brucia.

Se la catena si inceppa e non si riesce a rimuovere la motosega dal tronco, non esercitare pressione per estrarla.

Arrestare la motosega e inserire un cuneo nel taglio per aprirlo.

Non forzare mai la motosega quando si inceppa, né spingerla con forza nel taglio.

Una catena non affilata non è sicura e causerà l'usura eccessiva degli accessori di taglio.

Se durante le operazioni di taglio fuoriesce segatura invece di trucioli, l'affilatura della catena è scadente.

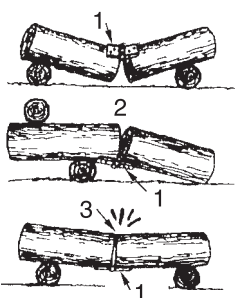

1. Cerniera
2. Aperta
3. Chiusa

Il legno posato a terra sarà soggetto in tutta la sua lunghezza a tensione e compressione in base ai punti di appoggio principali.

Quando il legno è sostenuto alle estremità, la compressione viene esercitata sulla parte superiore e la tensione sulla parte inferiore.

Per effettuare tagli tra questi punti di appoggio, effettuare il primo taglio verso il basso di circa 1/3 del diametro del tronco di legno.

Quindi, eseguire il secondo taglio verso l'alto fino a farlo congiungere con il primo.

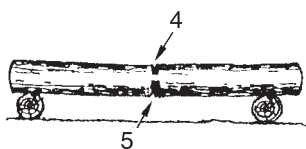

#### Forte pressione

4. 1/3 del diametro. Per evitare spaccature.
5. Taglio di indebolimento per concludere il lavoro.

Quando il legno ha un solo punto d'appoggio su una estremità, eseguire il primo taglio verso l'alto di circa 1/3 del diametro del tronco.

Quindi, eseguire il secondo taglio verso il basso fino a farlo congiungere con il primo.

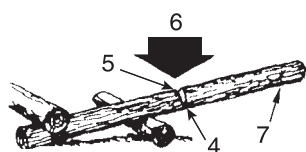

#### Taglio dall'alto

6. Azione verso il basso
7. Estremità non supportata

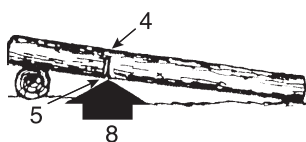

#### Taglio dal basso

8. Azione verso l'alto

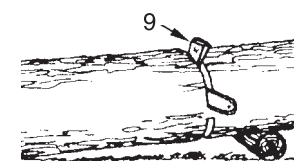

9. Cuneo

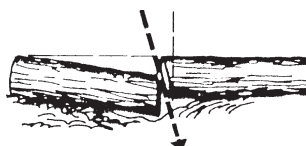

Nei casi in cui una sezione potrebbe finire contro l'altra, effettuare un taglio angolato.

## Guida alla manutenzione e all'assistenza

Parte	Manutenzione	Pagina	Prima dell'uso	Mensilmente
Filtro dell'aria	Pulire / sostituire	29	•	
Impianto di alimentazione	Ispezionare	29	•	
Filtro del carburante	Ispezionare / pulire / sostituire	29	•	
Filtro dell'olio	Ispezionare / pulire / sostituire	29	•	
Candela	Ispezionare / pulire / registrare / sostituire	29		•
Impianto di raffreddamento	Ispezionare / pulire	31	•	
Barra di guida	Ispezionare / pulire	30	•	
Ingranaggio / Tamburo frizione	Ispezionare / sostituire	30	•	•
Carburatore	Regolare / sostituire e regolare	30		•
Marmitta	Ispezionare / serrare / pulire	31	•O	
Freno catena	Ispezionare / sostituire	19	•O	
Funicella di avviamento	Ispezionare	-	•	
Viti, bulloni e dadi	Ispezionare, serrare / sostituire	-	•O	

### **AVVERTENZA**

○ Se non viene sottoposto a corretta manutenzione, il prodotto può costituire un grave rischio per la salute fisica.

### **ATTENZIONE**

Prima e dopo l'utilizzo del prodotto, controllare la molla o il gommino antivibrazione per assicurare che non siano usurati, incrinati o deformati.

### **NOTA**

Se non viene sottoposto ad adeguata manutenzione, le prestazioni del prodotto potrebbero deteriorarsi.

### **IMPORTANTE**

Gli intervalli di tempo indicati sono quelli massimi.

L'uso effettivo e l'esperienza dell'utente determineranno la frequenza degli interventi di manutenzione.

Se la motosega è sottoposta a carichi elevati come ad esempio una caduta o un impatto, controllare ciascun componente.

Se si utilizza costantemente olio per catene a base vegetale, è necessario eseguire ispezioni e manutenzioni più frequenti.

Qualora si dovessero riscontrare anomalie sulla macchina, portarla presso un rivenditore **Shindaiwa** per farla riparare.

## Problemi tecnici

Problema			Causa	Rimedio
Motore - difficoltà di avviamento - il motore non si avvia				
Motore in moto	Carburante nel carburatore	Assenza di carburante nel carburatore	<ul style="list-style-type: none"> <li>♦ Filtro carburante ostruito</li> <li>♦ Condotto del carburante ostruito</li> <li>♦ Carburatore</li> </ul>	<ul style="list-style-type: none"> <li>♦ Pulire o sostituire</li> <li>♦ Pulire</li> <li>♦ Rivolgersi al proprio rivenditore <b>Shindaiwa</b></li> </ul>
	Carburante nel cilindro	Assenza di carburante nel cilindro	♦ Carburatore	♦ Rivolgersi al proprio rivenditore <b>Shindaiwa</b>
		Marmitta bagnata di carburante	♦ Miscela troppo ricca	<ul style="list-style-type: none"> <li>♦ Aprire la valvola dell'aria</li> <li>♦ Pulire / sostituire il filtro dell'aria</li> <li>♦ Rivolgersi al proprio rivenditore <b>Shindaiwa</b></li> </ul>
	Scintilla all'estremità del filo della candela	Nessuna scintilla all'estremità del filo della candela	<ul style="list-style-type: none"> <li>♦ Commutatore di accensione su OFF</li> <li>♦ Problema elettrico</li> </ul>	<ul style="list-style-type: none"> <li>♦ Portare l'interruttore su ON</li> <li>♦ Rivolgersi al proprio rivenditore <b>Shindaiwa</b></li> </ul>
	Scintilla sulla candela	Nessuna scintilla sulla candela	<ul style="list-style-type: none"> <li>♦ Coperta da carbonio</li> <li>♦ Sporca di carburante</li> <li>♦ Candela difettosa</li> </ul>	<ul style="list-style-type: none"> <li>♦ Pulire o sostituire</li> <li>♦ Pulire o sostituire</li> <li>♦ Sostituire la candela</li> </ul>
Il motore non si mette in moto			♦ Problema interno del motore	♦ Rivolgersi al proprio rivenditore <b>Shindaiwa</b>
Motore in funzione	Si spegne o presenta una scarsa accelerazione		<ul style="list-style-type: none"> <li>♦ Filtro dell'aria sporco</li> <li>♦ Filtro carburante sporco</li> <li>♦ Sfiato carburante ostruito</li> <li>♦ Candela</li> <li>♦ Impianto di raffreddamento ostruito</li> <li>♦ Luce di scarico / marmitta ostruita</li> </ul>	<ul style="list-style-type: none"> <li>♦ Pulire o sostituire</li> <li>♦ Pulire o sostituire</li> <li>♦ Pulire</li> <li>♦ Pulire e regolare / sostituire</li> <li>♦ Pulire</li> <li>♦ Pulire</li> </ul>
La catena di taglio ruota anche con il motore al minimo			<ul style="list-style-type: none"> <li>♦ Carburatore</li> <li>♦ Frizione danneggiata o inceppata</li> </ul>	<ul style="list-style-type: none"> <li>♦ Rivolgersi al proprio rivenditore <b>Shindaiwa</b></li> <li>♦ Rivolgersi al proprio rivenditore <b>Shindaiwa</b></li> </ul>

### **AVVERTENZA**

- ♦ **Tutta la manutenzione della motosega, diversamente da quanto indicato nel manuale per l'operatore, deve essere eseguita esclusivamente da personale competente.**
- ♦ **I vapori di carburante sono altamente infiammabili e possono causare incendi e / o esplosioni. Non eseguire mai la prova della scintilla di accensione appoggiando la candela vicino al foro in cui si avvita sul cilindro; potrebbe essere causa di gravi lesioni.**

## Manutenzione della catena

### AVVERTENZA

Spegnere il motore prima di affilare la catena.  
Indossare sempre guanti quando si opera sulla catena.

### ATTENZIONE

I seguenti guasti aumentano considerevolmente il rischio di contraccolpi.

- 1) Angolo piastra superiore troppo grande
- 2) Diametro lima troppo piccolo
- 3) Calibro di profondità troppo largo

### NOTA

Gli angoli di cui sopra sono validi per le catene Oregon 73LPX, 73EXL e Carlton A2LM.  
Per catene di altri marchi, seguire le istruzioni dei produttori delle catene.

- ♦ Di seguito sono indicate le frese affilate correttamente.

A: Angolo piastra superiore A2LM; 30°, 73LPX e 73EXL; 25°



B: Angolo di taglio piastra superiore A2LM; 60°, 73LPX e 73EXL; 55°

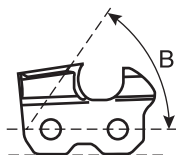

C: Calibro di profondità A2LM; 0,71 mm, 73LPX e 73EXL; 0,65 mm

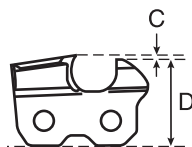

D: Parallele

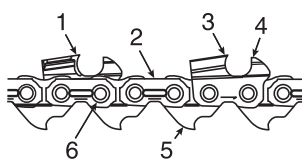

1. Fresa sinistra
2. Cinghia di fissaggio
3. Fresa destra
4. Calibro di profondità
5. Maglia di trasmissione
6. Rivetto

Non azionare mai una motosega con una catena danneggiata o con affilatura scadente.  
Se occorre esercitare una pressione eccessiva per eseguire il taglio o se viene prodotta polvere di segatura invece che trucioli di legno, verificare lo stato della catena.  
Durante l'affilatura della catena è necessario mantenere gli stessi angoli e profili originali.  
Verificare che la catena non sia danneggiata o usurata ad ogni rifornimento di carburante.

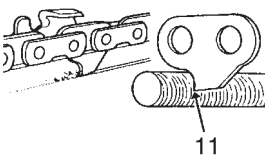
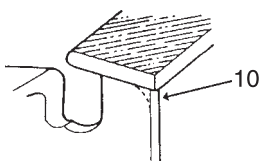
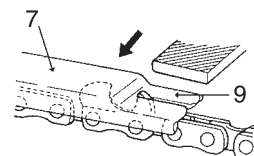
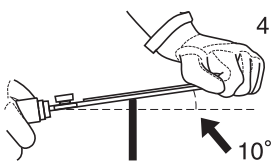
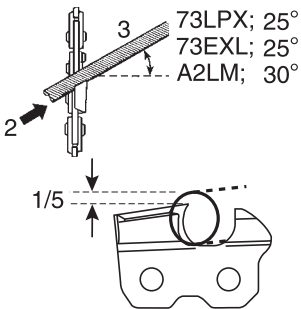
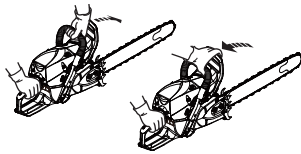
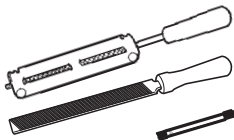

♦ Affilatura

Per eseguire un'affilatura corretta della catena sono necessari: lima rotonda e portalima, lima piatta e una dima.

Utilizzando una lima della misura corretta (lima rotonda da 5,5 mm) e il portalima, si otterrà più facilmente un buon risultato.

Rivolgersi al proprio rivenditore **shindaiwa** per gli attrezzi e le misure di affilatura corretti.

1. Bloccare la catena e spingere in avanti la protezione dell'impugnatura anteriore. Per ruotare la catena, tirare la protezione dell'impugnatura anteriore verso l'impugnatura stessa.
2. La catena è dotata di diverse frese alternate a destra e a sinistra. Eseguire sempre l'affilatura dall'interno verso l'esterno.
3. Mantenere gli angoli del portalima paralleli alla linea della catena e affilare la fresa fino a quando la parte danneggiata (piastra laterale e piastra superiore) non viene rimossa.
4. Mantenere la lima con un'inclinazione di 10° verso l'alto.
5. Evitare di urtare le cinghie di fissaggio con la lima.
6. Affilare prima la fresa maggiormente danneggiata, quindi riportare tutte le altre frese alla stessa lunghezza.
7. Il delimitatore di profondità determina lo spessore dei trucioli di legno prodotti e deve essere mantenuto correttamente per tutta la durata della catena.
8. Mano a mano che la lunghezza della fresa si riduce, l'altezza del delimitatore di profondità viene alterata e deve essere ridotta.
9. Posizionare il calibro di profondità e limare la parte che sporge.
10. Arrotondare la parte anteriore del delimitatore per consentire un taglio regolare.
11. La maglia di trasmissione serve per rimuovere la segatura dalla scanalatura della barra guida. Quindi, tenere sempre affilato il bordo inferiore della maglia di trasmissione.

Una volta completata la regolazione della catena, immergerla in olio ed eliminare eventuali residui di limatura prima dell'uso.

Dopo aver limato la catena sulla barra, applicare una quantità sufficiente di olio e far ruotare la catena lentamente per eliminare eventuali residui di limatura prima di riutilizzarla.

Se la motosega viene azionata con residui di limatura nella scanalatura, la catena e la barra guida verranno danneggiate prematuramente.

Ad esempio, se la catena della motosega si sporca di resina, pulirla con cherosene e immergerla in olio.

## Manutenzione

- ♦ In caso di dubbi o problemi, contattare il rivenditore **shindaiwa**.

### Filtro dell'aria

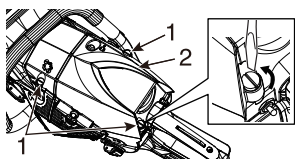

1. Bullone carter cilindro
2. Carter cilindro
3. Coperchio filtro aria
4. Filtro aria
5. Candela
6. Freccia

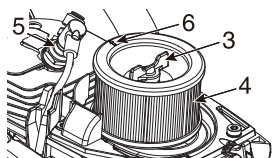

- ♦ Controllare prima di ogni utilizzo.
- ♦ Chiudere la valvola dell'aria.
- ♦ Ruotare i tre bulloni del carter del cilindro di 90° in senso antiorario e rimuovere il carter del cilindro.
- ♦ Rimuovere il coperchio del filtro aria e il filtro aria. Rimuovere delicatamente la polvere con una spazzola, pulire con aria compressa oppure sostituire il filtro dell'aria.
- ♦ Reinstallare il coperchio del filtro aria e il carter del cilindro. Installare il filtro dell'aria con la freccia rivolta verso la candela.

### Controllare l'impianto di alimentazione

- ♦ Controllare prima di ogni utilizzo.
- ♦ Dopo il rifornimento accertarsi che non ci siano perdite o fuoriuscite di carburante nelle aree circostanti il condotto del carburante, il gommino del carburante o il tappo del serbatoio.
- ♦ In caso di perdite o trasudamento di carburante c'è rischio di incendio. Smettere immediatamente di usare la motosega e richiedere al proprio rivenditore di ispezionarla o sostituirla.

### Filtro del carburante

#### PERICOLO

**La benzina e il carburante sono altamente infiammabili.  
Maneggiare la benzina o il carburante con estrema cautela.**

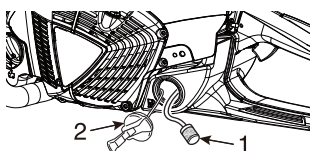

1. Filtro del carburante
  2. Tappo del serbatoio carburante
- ♦ Controllare periodicamente.
    - Non consentire l'ingresso di polvere nel serbatoio carburante.
    - Un filtro ostruito rende difficile l'avviamento del motore o causa anomalie nelle prestazioni.
    - Estrarre il filtro del carburante attraverso il foro di rifornimento con un filo d'acciaio o un attrezzo simile.
    - Sostituire il filtro se sporco.
    - Se l'interno del serbatoio carburante è sporco, sciacquarlo con benzina.

### Filtro dell'olio

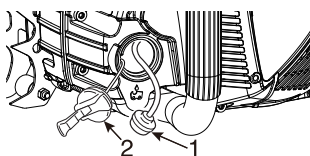

1. Filtro dell'olio
  2. Tappo del serbatoio olio
- ♦ Controllare periodicamente.
    - Non consentire l'ingresso di polvere nel serbatoio dell'olio.
    - Un filtro ostruito compromette il normale impianto di lubrificazione.
    - Sollevarlo dal foro di rifornimento con un filo di acciaio o un attrezzo simile.
    - Se il filtro è sporco, lavarlo con benzina o sostituirlo.
    - Se l'interno del serbatoio olio è sporco, sciacquarlo con benzina.

### Candela

- \* Distanza tra gli elettrodi della candela: 0,5 mm (BPMR8Y-5)
- ♦ Coppia di serraggio: da 15 a 17 N·m (da 150 a 170 kgf·cm)

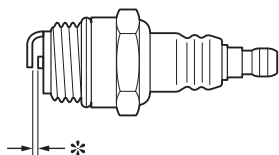

## Barra guida

### NOTA

Per la sostituzione della barra guida o della catena, rivolgersi al proprio concessionario **shindaiwa**.

1. Scanalatura      2. Foro olio      3. Barra guida      4. Ingranaggio

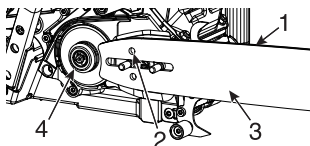

- ♦ Pulire prima dell'uso.
  - Ad esempio, pulire la scanalatura della barra guida con un cacciavite piccolo.
  - Pulire i fori olio con un filo.
- ♦ Capovolgere periodicamente la barra guida.
- ♦ Controllare l'ingranaggio e la frizione e pulire l'area di montaggio della barra prima di montare la barra guida.  
Sostituire uno o entrambi, se usurati.

### Ingranaggio / tamburo frizione

- \* Usura: 0,5 mm
- ♦ L'ingranaggio danneggiato causa la rottura o l'usura prematura della catena.
  - Se l'ingranaggio presenta un'usura di 0,5 mm o maggiore, sostituirlo.
- ♦ Durante il montaggio di una nuova catena, controllare lo stato dell'ingranaggio.  
Se usurato, sostituirlo.
- ♦ Ispezionare lo stato del tamburo frizione, per verificare che questo sia in grado di ruotare liberamente e in modo fluido.  
In caso contrario, portare la macchina presso un rivenditore per farla riparare.

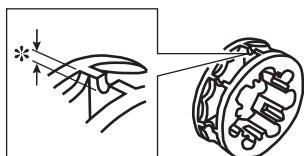

### Carburatore

#### **ATTENZIONE**

**Quando si avvia il motore, il regolatore del folle (T) dovrebbe essere regolato in modo da non consentire la rotazione della catena.**  
**In caso di problemi con il carburatore, consultare il proprio rivenditore.**

T: Vite di regolazione del folle

- ♦ Non regolare il carburatore se non strettamente necessario.
- ♦ Per regolare il carburatore seguire le istruzioni seguenti:
  - Avviare il motore e farlo girare al minimo alto fino a quando non si riscalda.
  - Girare la vite di regolazione del folle (T) in senso antiorario fino a quando la catena non si arresta.
  - Girare la vite di regolazione del folle (T) in senso antiorario di un altro mezzo giro.
  - Accelerare alla massima potenza per controllare se la transizione da folle alla massima potenza è fluida.

### Oliatore automatico

1. Vite di regolazione olio      2. Riduzione      3. Aumento

- ♦ Il volume di scarico dell'oliatore automatico viene regolato a 7 mL/min circa a 7000 giri/min, prima di essere spedito dalla fabbrica.
  - Per aumentare il volume di mandata, girare la vite di regolazione in senso antiorario. Quando la vite arriva a fine corsa e si arresta, la relativa posizione indica il massimo volume di scarico. (13 mL/min a 7000 giri/min)
  - Non girare la vite di regolazione oltre il limite massimo o minimo di regolazione del volume.

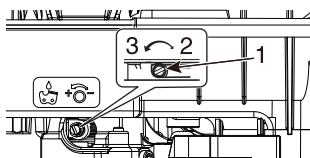

## Alette del cilindro (Impianto di raffreddamento)

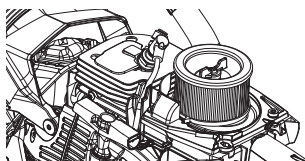

- ♦ Controllare periodicamente.
- ♦ Alette ostruite causano un raffreddamento scadente del motore.
- ♦ Rimuovere la sporcizia e la polvere tra le alette per agevolare il passaggio dell'aria di raffreddamento.

## Marmitta

### NOTA

I depositi di carbonio nella marmitta diminuiscono la potenza del motore. La protezione parascintille deve essere controllata periodicamente.

1. Marmitta      2. Bullone      3. Protezione parascintille

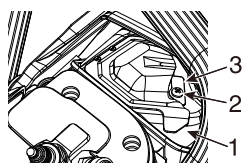

- ♦ Rimuovere il carter cilindro e il cavo della candela.
- ♦ Rimuovere il bullone della protezione parascintille ed estrarre la protezione dal corpo della marmitta.
- ♦ Pulire i depositi di carbonio dai componenti della marmitta.
- ♦ Sostituire la protezione se crepata o se presenta fori con bruciature.
- ♦ Rimontare i vari componenti seguendo la procedura inversa rispetto a quella di smontaggio.

## Sostituzione della barra guida e della catena

### IMPORTANTE

- ♦ Utilizzare esclusivamente barre e catene di ricambio del tipo specificato dal produttore o componenti equivalenti. In caso contrario, si potrebbero verificare incidenti o danni alla macchina.

Lunghezza cm	Barra di guida	Catena	Corona ingranaggio (Numero di parte)	Tamburo frizione (Numero di parte)
45	U45R73-68AA- SD	73EXL-68E	3/8-7 (175033-14731)	(A556-001930)
		73LPX-68E		
50	U50R73-72AA- SD	73EXL-72E		
		73LPX-72E		
60	U60R73-84AA- SD	73EXL-84E		
		73LPX-84E		
70	U70R73-92AA- SD	73EXL-92E		
		73LPX-92E		

## Rimessaggio

### Rimessaggio a lungo termine (più di 30 giorni)

#### **AVVERTENZA**

**Non conservare l'unità in un luogo in cui possono accumularsi fumi di carburante o in aree raggiungibili da scintille o fiamme aperte.**



#### **NOTA**

Conservare questo manuale per consultazioni future.

Non lasciare inutilizzata l'unità per un periodo di tempo prolungato (30 giorni o oltre) senza eseguire le operazioni di manutenzione protettive per il rimessaggio, che includono quanto segue:

1. Scaricare completamente il serbatoio carburante in un luogo all'aperto su un pavimento nudo e tirare l'impugnatura del motorino di avviamento a strappo diverse volte per rimuovere il carburante dal carburatore. Non scaricare il carburante in un luogo chiuso.
2. Conservare sempre il carburante in un contenitore approvato.
3. Portare l'interruttore di accensione nella posizione "STOP".
4. Rimuovere eventuali accumuli di grasso, olio, sporco e detriti dalle parti esterne dell'unità.
5. Eseguire tutte le operazioni di manutenzione e lubrificazione periodiche necessarie.
6. Serrare tutte le viti, i bulloni e i dadi.
7. Rimuovere la candela e versare 10 mL di olio per motori a 2 tempi nuovo e pulito nel cilindro, attraverso il foro della candela.
  - A. Collocare un panno pulito sul foro della candela.
  - B. Tirare l'impugnatura del motorino di avviamento a rimbalzo 2 o 3 volte per distribuire l'olio all'interno del cilindro.
  - C. Osservare la posizione del pistone dal foro della candela.  
Tirare la leva dell'avviatore a strappo fino a quando il pistone non raggiunge la parte superiore della corsa e lasciarla in questa posizione.
8. Montare la candela senza collegare il cavo di accensione.
9. Coprire la catena e la barra guida con il carter, prima di riporli.
10. Conservare l'unità in un luogo asciutto e privo di polvere, lontano dalla portata dei bambini o da persone non autorizzate.

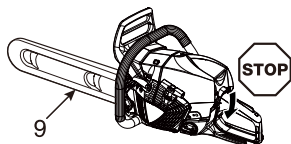

---

## Procedura di smaltimento



- ♦ Smaltire l'olio usato in conformità alla legislazione locale.
- ♦ I componenti principali di plastica del prodotto presentano dei codici che indicano i materiali che li costituiscono.  
I codici fanno riferimento ai seguenti materiali; smaltire questi componenti di plastica in conformità alla legislazione locale.

Contrassegno	Materiale
>PA6-GF<	Nylon 6 - Fibra di vetro
>PA66-GF<	Nylon 66 - Fibra di vetro
>PP-GF<	Polipropilene - Fibra di vetro
>PE-HD<	Polietilene
>POM<	Poliossimetilene

- ♦ Contattare il concessionario **shindaiwa** di fiducia, se non si è a conoscenza delle modalità di smaltimento dell'olio usato o dei componenti di plastica.

## Caratteristiche tecniche

Modello		<b>73lsx</b>
<b>Dimensioni esterne:</b> Lunghezza × Larghezza × Altezza	mm	477 × 249 × 323
<b>Massa:</b> Motosega senza barra di guida e catena, serbatoi vuoti	kg	6,7
<b>Volume:</b> Serbatoio del carburante Serbatoio del lubrificante per catene Carburante (rapporto miscela)  Olio (olio per catene)	cm <sup>3</sup> (mL) cm <sup>3</sup> (mL)	800 360 Benzina normale. Si consiglia benzina senza piombo ad 89 ottani. Non utilizzare carburante contenente alcol metilico o una percentuale di alcol etilico superiore al 10%. 50 : 1 (2 %) per olio certificato ISO-L-EGD (ISO 13738), grado JASO FC, FD e <b>shindaiwa</b> . Olio speciale per catene o olio motore
<b>Lunghezza di taglio:</b> Tutte le lunghezze di taglio applicabili specificate della barra guida	cm	45, 50, 60, 70
<b>Catena:</b> Passo specificato Calibro specificato (spessore delle maglie di trasmissione) Tipo di barra guida Calibro barra guida Tipo di catena  Velocità della catena al regime massimo del motore Velocità della catena alla potenza massima del motore Lubrificazione	mm mm cm mm  m/s m/s	9,53 (3/8 pollici) 1,47 mm (0,058 pollici) 45, 50, 60, 70 ( <b>Shindaiwa</b> ) 1,47 mm (0,058 pollici) Carlton A2LM Oregon 73LPX, 73EXL 28,9 22,2 Pompa olio automatica regolabile
<b>Ingranaggio:</b> Numero di denti specificato Passo specificato	mm	7 9,53 (3/8 pollici)
<b>Motore:</b> Tipo Carburatore Magnete Candela Motorino di avviamento Trasmissione Dispositivo di decompressione Cilindrata motore Massima potenza freno sulla trasmissione (ISO 7293) Regime motore raccomandato con accessorio di taglio Regime minimo in folle raccomandato	       cm <sup>3</sup> kW giri/min giri/min	Monocilindrico a 2 tempi raffreddato ad aria Tipo diaframma Magnete del volano, sistema CDI NGK BPMR8Y-5 (NGK BPMR8Y)* Avviatore a strappo Frizione centrifuga automatica In dotazione 73,5 4,1 13000 3000 (2900 - 3100)
<b>Livello pressione acustica:</b> (ISO 22868) $L_{p Aeq} =$ Incertezza $K_{pA} =$ <b>Livello potenza acustica:</b> (ISO 22868) $L_{W AFI+Ra} =$ Incertezza $K_{WA} =$	dB(A) dB(A) dB(A) dB(A)	106,8 1,5 116,9 1,0
<b>Vibrazioni:</b> (ISO 22867) Valori equivalenti $a_{hv,eq}$ Impugnatura anteriore / Impugnatura posteriore Incertezza $K =$	m/s <sup>2</sup> m/s <sup>2</sup>	4,2 / 3,8 1,3
<b>Altri dispositivi:</b>		Protezione paramani anteriore, protezione paramani posteriore, dispositivo di bloccaggio della leva dell'acceleratore, nottolino salva-catena, freno catena, dispositivo anti-vibrazioni, protezione parascintille, rampone

\* La candela BPMR8Y-5 ha una durata di utilizzo superiore alla candela BPMR8Y.

## Dichiarazione di conformità

Il produttore sottoscritto:

**YAMABIKO CORPORATION  
1-7-2 SUEHIROCHO  
OHME; TOKYO 198-8760  
GIAPPONE**

La presente dichiarazione di conformità viene rilasciata sotto la responsabilità esclusiva del produttore.

dichiara che la nuova macchina di seguito descritta:

### **MOTOSEGA PORTATILE**

**Marchio: shindaiwa  
Tipo: 73lsx**

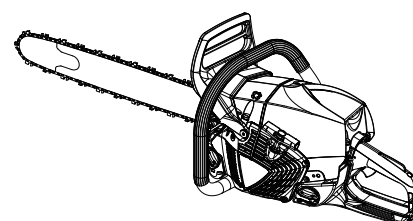

è conforme alle seguenti normative:

- \* i requisiti richiesti dalla Direttiva **2006/42/CE**  
(uso di norme armonizzate **ISO 11681-1:2011**)
- \* i requisiti richiesti dalla Direttiva **2014/30/UE**  
(uso di norme armonizzate **EN ISO 14982:2009, EN 55012:2007+A1:2009**)
- \* i requisiti richiesti dalla Direttiva **2011/65/UE**  
(uso di norme armonizzate **EN IEC 63000:2018**)
- \* i requisiti richiesti dalla Direttiva **2000/14/CE**

Conforme alla procedura di accertamento dell'**ALLEGATO V**  
Livello di potenza acustica misurato:  $L_{WA}$  **117 dB(A)**  
Livello di potenza acustica garantito:  $L_{WA}$  **120 dB(A)**

**73lsx** Numeri di serie da 38001001 a 38100000  
C84638001001 a C84638100000

Tokyo, 1 luglio 2021

**YAMABIKO CORPORATION**

A handwritten signature in black ink, appearing to read 'H. Kobayashi' with a stylized flourish at the end.

**H. Kobayashi**  
Direttore generale  
Reparto Garanzia di qualità

**Rappresentante autorizzato in Europa a costituire il fascicolo tecnico:**

Azienda: CERTIFICATION EXPERTS B.V.  
Indirizzo: Amerlandseweg 7, 3621 ZC Breukelen,  
Paesi Bassi

**Mr. Richard Glaser**

**YAMABIKO CORPORATION**  
1-7-2 SUEHIROCHO, OHME, TOKYO 198-8760, GIAPPONE  
TELEFONO: 81-428-32-6118. FAX: 81-428-32-6145.

**shindaiwa<sup>®</sup>**



X750 334-050 4

© 2020 YAMABIKO CORPORATION

**Stampato in Giappone**

# shindaiwa®

ES **Español**  
(Instrucciones originales)

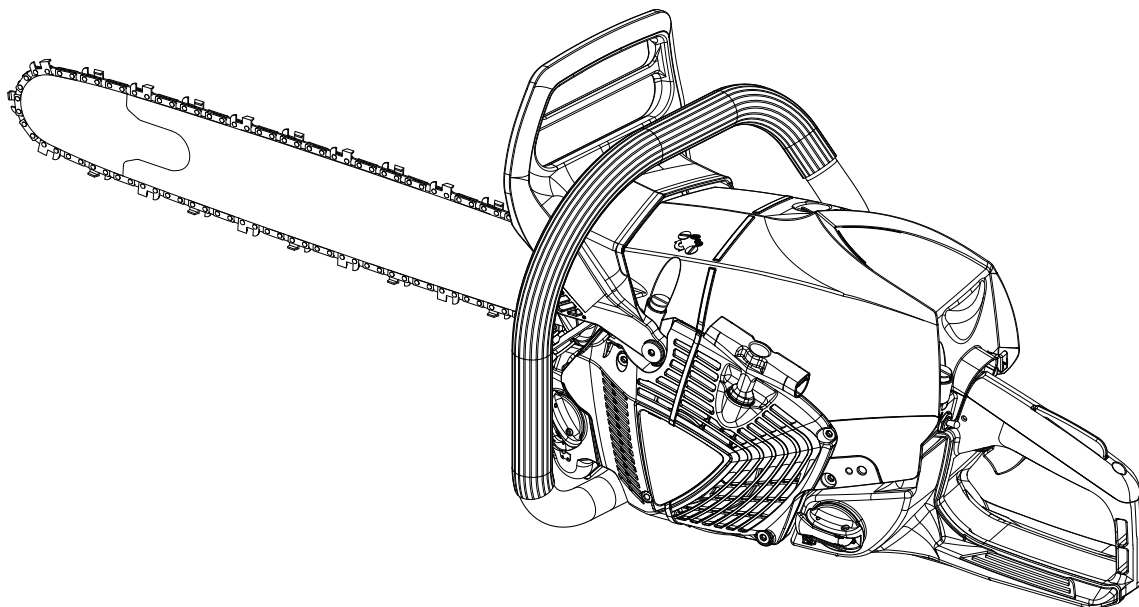

## MANUAL DEL PROPIETARIO / USARIO DE SHINDAIWA

### MOTOSIERRA 73lsx



#### **⚠ ADVERTENCIA**

Lea atentamente las instrucciones y siga las indicaciones para un funcionamiento seguro.  
De lo contrario, podría sufrir lesiones graves.

# Introducción

---

Esta motosierra está diseñada para cortar madera o productos de madera.  
No la utilice para cortar metales sólidos, hojas de metal, plástico ni ningún otro material que no sea madera.

Las regulaciones locales o nacionales pueden restringir el uso de esta motosierra.

Es importante que comprenda correctamente todas las precauciones de seguridad antes de utilizar la motosierra.  
Una mala utilización de la motosierra puede provocar lesiones corporales graves.  
No deje nunca que los niños utilicen la motosierra.

En este manual se incluyen normas para un funcionamiento seguro, para una utilización adecuada, para la asistencia técnica y para el mantenimiento de su motosierra **shindaiwa**.

Siga estas instrucciones para mantener la motosierra en buenas condiciones de uso durante mucho tiempo.

Deberá guardar este manual de instrucciones para consultas futuras.

Si el manual de instrucciones está ilegible debido a su deterioro o si lo ha perdido, adquiera uno nuevo en su distribuidor **shindaiwa**.

Si alquila o presta esta máquina para que la utilice otra persona, incluya siempre el manual de instrucciones en el que se ofrecen explicaciones e instrucciones.

Cuando ceda un producto, entregue siempre con él el manual de instrucciones.

Las especificaciones, descripciones y el material gráfico de esta documentación son lo más preciso posible en el momento de la publicación, pero están sujetos a cambios sin previo aviso.

Es posible que las ilustraciones incluyan equipamiento y accesorios opcionales que no se incluyan en el equipamiento estándar.

La unidad se entrega con la barra guía y la cadena de la sierra por separado.

Instale la barra guía y la cadena.

Si hay alguna cláusula de este manual que sea difícil de entender, póngase en contacto con su distribuidor **shindaiwa**.

Adhesivos y símbolos .....	4
Indicaciones para un funcionamiento seguro .....	5
1. Precauciones generales .....	5
2. Precauciones de seguridad para el retroceso lateral .....	8
3. Otras precauciones de seguridad .....	9
Descripción .....	11
Montaje .....	12
Montaje de la barra guía y de la cadena .....	12
Instalación del tope incluido.....	13
Funcionamiento .....	14
Combustible y lubricante .....	14
Lubricante de la cadena .....	14
Indicación del tapón.....	14
Uso durante el invierno.....	15
Arranque del motor en frío.....	16
Arranque del motor en caliente.....	17
En marcha .....	17
Parada del motor .....	18
Comprobación de la tensión de la cadena .....	18
Prueba de lubricación de la cadena .....	18
Prueba previa al corte.....	18
Uso correcto del freno de la cadena .....	19
Freno de la cadena.....	19
Comprobación de la función de frenado del freno.....	20
Libere el freno de la cadena .....	20
Freno de cadena no manual.....	20
Instrucciones de corte.....	21
General .....	21
Derribo de un árbol.....	22
Poda de ramas .....	23
Trozado .....	23
Tensión y compresión de la madera.....	24
Guía de mantenimiento .....	25
Localización de averías .....	26
Mantenimiento de la cadena de la sierra .....	27
Asistencia .....	29
Filtro de aire.....	29
Comprobación del sistema de combustible .....	29
Filtro de combustible.....	29
Filtro de aceite .....	29
Bujía .....	30
Barra guía.....	30
Engranaje / tambor de embrague.....	30
Carburador .....	30
Lubricador automático .....	30
Aletas del cilindro (Sistema de refrigeración) .....	31
Silenciador.....	31
Sustitución de la barra guía y de la cadena.....	31
Almacenamiento .....	32
Almacenamiento durante un largo periodo (más de 30 días).....	32
Procedimiento para desechar el producto .....	33
Características técnicas.....	34
Declaración de conformidad .....	35

## Adhesivos y símbolos

### PELIGRO

Este símbolo acompañado por la palabra "PELIGRO" llama la atención sobre una acción o sobre unas condiciones que causarán lesiones personales importantes o incluso la muerte al operario y a los transeúntes.

### ADVERTENCIA

Este símbolo acompañado por la palabra "ADVERTENCIA" llama la atención sobre una acción o sobre unas condiciones que pueden causar lesiones personales importantes o incluso la muerte al operario y a los transeúntes.

### PRECAUCIÓN

"PRECAUCIÓN" indica una situación potencialmente peligrosa que, de no evitarse, puede provocar lesiones leves o moderadas.













El círculo con barra oblicua prohíbe la acción o uso de los objetos mostrados.

### NOTA

Este mensaje enmarcado indica consejos para el uso, cuidado y mantenimiento del equipo.

### IMPORTANTE

El texto enmarcado con la palabra "IMPORTANTE" contiene información importante relativa al uso, comprobación, mantenimiento y almacenamiento del producto descrito en este manual.

Forma / silueta del símbolo	Descripción / aplicación del símbolo	Forma / silueta del símbolo	Descripción / aplicación del símbolo
	Leer atentamente el manual de instrucciones		Ajuste del engrasador de la cadena
	Utilizar protección para los ojos, orejas y cabeza		Dispositivo de descompresión
	¡Advertencia! ¡Puede producirse rebote!	<b>L</b>	Ajuste del carburador - Mezcla de baja velocidad
	Parada de emergencia	<b>H</b>	Ajuste del carburador - Mezcla de alta velocidad
	Funcionamiento del freno de la cadena	<b>T</b>	Ajuste del carburador - Velocidad de ralentí
	Mezcla de aceite y gasolina		Nivel de potencia acústica garantizado
	Llenado del aceite de cadena		

Coloque este adhesivo de seguridad en el aparato.  
El dibujo completo del aparato que aparece en la sección "Descripción" le ayudará a localizarlos.

Asegúrese de que el adhesivo es legible y de que comprende las instrucciones que se indican en el mismo.  
Si un adhesivo no puede leerse, puede solicitar uno nuevo a su distribuidor **shindaiwa**.

# Indicaciones para un funcionamiento seguro

## 1. Precauciones generales

### Manual de instrucciones



- ♦ Lea atentamente el manual de instrucciones de su motosierra. Familiarícese al máximo con los controles de la motosierra y cómo utilizarla adecuadamente. Si no sigue las instrucciones, podría sufrir una lesión personal.
- ♦ Si tiene cualquier pregunta o problema, póngase en contacto con su distribuidor **shindaiwa**.

### Condición física



- ♦ No trabaje con la motosierra si está cansado o bajo la influencia de alcohol o drogas.
- ♦ Deberá estar en buenas condiciones físicas y mentales para sujetar la motosierra de forma segura. Los errores de criterio o ejecución pueden ser graves o mortales. Si tiene un estado físico cuyo agotamiento podría empeorar, consulte a su médico antes de utilizar una motosierra. No trabaje con esta motosierra si está enfermo o fatigado o bajo la influencia de alguna sustancia o medicación que pudiera afectar a su visión, destreza o criterio.
- ♦ El sistema de encendido de este producto genera campos electromagnéticos durante su funcionamiento. Los campos magnéticos pueden causar interferencias con los marcapasos o hacer que no funcionen correctamente. Para reducir los riesgos para la salud, recomendamos a los usuarios de marcapasos que consulten a su médico y al fabricante del marcapasos antes de utilizar este producto.

### Equipamiento personal

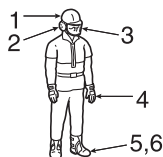

## PRECAUCIÓN

Se recomienda el uso de orejeras rellenas de algodón.

- ♦ Utilice siempre gafas para protegerse los ojos. La cadena de corte puede arrojar trozos de madera, polvo, astillas y otros restos a la cara del usuario. Las gafas pueden ofrecer también una protección limitada en el caso de que la cadena de corte golpee al usuario en la zona de los ojos. Si las condiciones justifican el uso de una careta ventilada, deberá colocarse unas gafas debajo de ésta.
- ♦ **shindaiwa** recomienda utilizar en todo momento protección para los oídos. En caso contrario, podría sufrir una pérdida auditiva. Deberá reducir el riesgo de daños a los oídos utilizando protectores de tipo "auricular" o tapones aprobados por una organización oficial.
- ♦ Todas las personas que utilicen habitualmente motosierras deberán comprobar periódicamente si sufren deterioro auditivo.
- ♦ Cuando trabaje con la motosierra, utilice siempre un casco. Cuando trabaje o tale bajo los árboles o cuando puedan caer objetos sobre usted, es muy recomendable que utilice un casco de seguridad reforzado.
- ♦ Utilice guantes pesados no deslizantes para un mejor agarre y para protegerse del frío y de las vibraciones.
- ♦ Deberá utilizar zapatos o botas con puntera de seguridad y suela no deslizante.
- ♦ Nunca utilice ropa suelta, chaquetas sin abrochar, mangas y puños acampanados, colgantes, corbatas, cordones, cadenas de joyería, etc. que puedan engancharse en la cadena de la motosierra o en la maleza.
- ♦ La ropa deberá ser de material robusto y de protección. Deberá ser ceñida para resistir enganches, pero lo suficientemente amplia para permitir la libertad de movimientos.
- ♦ Las perneras de los pantalones no deberán ser acampanadas ni estar vueltas y deberán estar metidas en las botas o recortadas.

- ♦ Existen chalecos de seguridad, zahones para piernas y pantalones más largos de material balístico.  
Es responsabilidad del usuario utilizar dichas protecciones adicionales si lo requieren las condiciones.
- ♦ No trabaje nunca con la motosierra estando solo.  
Haga que alguien permanezca a una distancia apropiada para que pueda oírle en caso de necesitar ayuda.

## Combustible



### **⚠ PELIGRO**

- ♦ **La gasolina y el combustible son altamente inflamables.**  
**Si se derraman o prenden por causa de una fuente de ignición, puede provocar un incendio, lesiones graves o daños materiales.**  
**Tenga un cuidado extremo cuando manipule gasolina o combustible.**
- ♦ **Una vez realizado el repostaje, apriete firmemente el tapón y compruebe que no haya fugas.**  
**En caso de fugas de combustible, repárelas antes de comenzar a trabajar, ya que existe peligro de incendio.**



1. Tapón del depósito de aceite
  2. Tapón del depósito de combustible
- A: Dirección de apriete



- ♦ Utilice un depósito de combustible del tipo apropiado.
- ♦ En caso de incendio, utilice un extintor o una pala.  
A pesar de las precauciones que deben tomarse al trabajar con la motosierra, o simplemente al trabajar en el bosque, pueden darse situaciones de peligro.
- ♦ No fume ni acerque llamas o chispas a las fuentes de combustible.

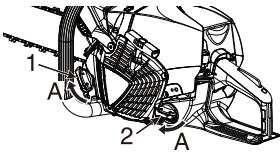

- ♦ El depósito de combustible puede estar a presión.  
Afloje siempre el tapón del combustible y espere a que se iguale la presión antes de retirar el tapón.
- ♦ Llene siempre el depósito al aire libre sobre un suelo raso y coloque firmemente el tapón del combustible.  
No vierta combustible en espacios interiores.
- ♦ Limpie cualquier resto de combustible que se haya derramado fuera del aparato.
- ♦ Nunca reposte mientras el motor esté todavía caliente o en marcha.
- ♦ No guarde el aparato dejando combustible en el depósito, una fuga podría iniciar un incendio.
- ♦ Llene siempre el aceite de la cadena primero y, a continuación, la mezcla de combustible.

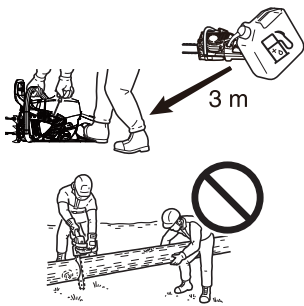

## Arranque del motor

- ♦ Antes de arrancar el motor, aleje la motosierra una distancia de al menos 3 m del punto de repostaje.
- ♦ Cuando arranque la motosierra o realice cortes con ella, no permita que haya personas cerca.  
Mantenga a los transeúntes y animales fuera del área de trabajo.  
No permita que nadie sujete la madera para que la corte.
- ♦ No comience a cortar hasta que el área de trabajo esté despejada, esté asentado de forma segura y haya planeado el recorrido de receso del árbol que va a caer.
- ♦ Antes de arrancar el motor, asegúrese de que la cadena de la motosierra no esté en contacto con nada.
- ♦ Mantenga los asideros secos, limpios y libres de mezclas de aceite o combustible.
- ♦ Utilice la motosierra sólo en áreas bien ventiladas.  
El gas de escape, la mezcla de aceite (de la lubricación de la motosierra) y el polvo de la motosierra son perjudiciales para la salud.

## Transporte

1. Funda de la barra guía
- ♦ Cuando transporte la motosierra, utilice la funda de la barra guía apropiada.
  - ♦ Transpórtela con el motor apagado, la barra guía y la cadena de la motosierra hacia atrás y el silenciador alejado de su cuerpo.

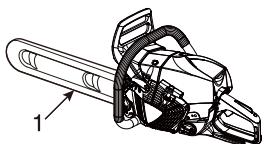

### Transporte y almacenamiento

- ♦ Mantenga siempre el motor apagado y cerciórese de que el dispositivo de corte esté cubierto de forma segura. Cuando transporte la máquina, asegúrela adecuadamente para evitar que se dé la vuelta, se derrame el combustible o se produzcan daños en la unidad.

## 2. Precauciones de seguridad para el retroceso lateral

### PELIGRO

**Precaución de seguridad para el retroceso lateral para usuarios de motosierras: es posible que se produzca un retroceso cuando el extremo o punta de la barra guía entre en contacto con un objeto o cuando la madera rodee y pince la cadena de la motosierra durante el corte.**

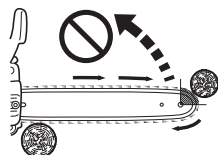
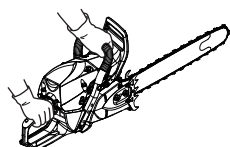
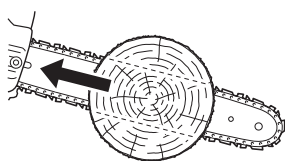
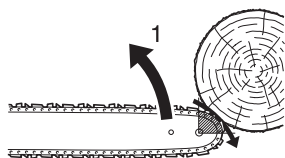

#### 1. Retroceso elevado

- ♦ En algunos casos, el contacto de la punta puede provocar una reacción inversa a gran velocidad, golpeando la barra guía y empujándola atrás hacia el usuario (esto se denomina retroceso rotacional).  
El pinzamiento de la cadena de la motosierra a lo largo de la parte superior de la barra guía puede empujar la barra guía rápidamente hacia atrás y hacia el usuario (esto se denomina retroceso lineal).
- ♦ Cualquiera de estas reacciones puede provocar que se pierda el control de la motosierra y que entre en contacto con la cadena en movimiento, lo que podría resultar en una lesión personal grave.  
Como usuario de una motosierra, debería tener en consideración varios pasos para no sufrir accidentes ni lesiones en los trabajos de corte.
- ♦ Con una comprensión básica de los retrocesos, podrá reducir o eliminar el elemento de sorpresa.  
La sorpresa repentina contribuye a que sucedan accidentes.  
Comprenda que el retroceso rotacional es evitable manteniendo el extremo de la barra sin proteger alejada de los objetos o del suelo.
- ♦ ¡No utilice una motosierra con una sola mano!  
El usuario, los ayudantes o los transeúntes podrían sufrir lesiones graves como resultado de manejar el aparato con una sola mano.  
Para tener un control adecuado, utilice siempre las dos manos cuando utilice la motosierra, una de las cuales maneja el gatillo.  
En caso contrario, podría suceder que la motosierra "patinara" o resbalara, lo que podría dar como resultado una lesión personal debido a la pérdida de control.  
Tenga cuidado con los fenómenos de "deslizamiento" y "rebote", ya que existe un alto riesgo de retroceso.  
Tenga cuidado de no perder el equilibrio debido a la "caída" al finalizar un corte.
- ♦ Cuando el motor esté en marcha, mantenga un agarre firme y correcto con ambas manos, la derecha en el asidero posterior y la izquierda en el delantero.  
Utilice un agarre firme con los pulgares y los dedos alrededor de los asideros de la motosierra.  
Un agarre firme le ayudará a reducir el retroceso y a mantener el control de la motosierra.  
En todo momento deberá utilizar ambas manos para controlar la motosierra.
- ♦ No rebase ni corte por encima de la altura del pecho.
- ♦ Asegúrese de que no haya obstáculos en el área en la que está cortando.  
No permita que el extremo de la barra toque un leño, una rama ni ningún otro obstáculo que pudiera golpearse mientras maneja la motosierra.
- ♦ El corte a altas velocidades del motor puede reducir la probabilidad de retroceso.  
Sin embargo, puede ser preferible el corte a media marcha o a velocidades bajas del motor para controlar la motosierra en situaciones de poco espacio, también puede reducir la probabilidad de retroceso.
- ♦ Siga las instrucciones del fabricante relativas al afilado y mantenimiento de la cadena de la motosierra.
- ♦ Utilice sólo barras guía y cadenas de repuesto especificadas por el fabricante o sus equivalentes aceptables.

### 3. Otras precauciones de seguridad

#### Las vibraciones y el frío



Se cree que puede contraerse una enfermedad llamada fenómeno de Raynaud, que afecta a los dedos de ciertos individuos, si se está expuesto a vibraciones y frío.

De acuerdo con esto, su motosierra shindaiwa posee un dispositivo antivibración diseñado para reducir la intensidad de la vibración recibida a través de los asideros.

La exposición al frío y las vibraciones puede causar hormigueo y quemazón seguidos de pérdida de color y entumecimiento en los dedos. (Síndrome del dedo blanco)

Le recomendamos encarecidamente que adopte las siguientes precauciones, ya que se desconoce cuál es la exposición mínima que desencadena esta enfermedad.

- ♦ Mantenga el cuerpo caliente, especialmente la cabeza y el cuello, los pies y los tobillos y las manos y las muñecas.
- ♦ Mantenga una buena circulación sanguínea realizando vigorosos ejercicios con los brazos durante frecuentes descansos, y también no fumando.
- ♦ Limite el número de horas de funcionamiento de la motosierra.  
Intente completar una parte de cada jornada de trabajo con trabajos distintos al corte con motosierra.
- ♦ Si experimenta malestar, rojez e inflamación de los dedos, seguido de blanqueamiento y pérdida de la sensibilidad, consulte a su médico antes de seguir exponiéndose al frío y a las vibraciones.

#### Lesiones por esfuerzos repetitivos

Se cree que un uso excesivo de los músculos y tendones de los dedos, manos, brazos y hombros puede causar dolores, hinchazones, adormecimiento, entumecimiento, debilidad y dolores extremos en los mismos.

Para reducir el riesgo de lesiones por esfuerzos repetitivos, haga lo siguiente:

- ♦ Evite colocar la muñeca en posición doblada, extendida o torcida.  
En su lugar, intente mantenerla derecha.  
Asimismo, cuando sujete, utilice toda la mano, no sólo el dedo pulgar y el índice.
- ♦ Tómese descansos periódicos para minimizar la repetición y deje descansar las manos.
- ♦ Reduzca la velocidad y fuerza con la que hace el movimiento repetitivo.
- ♦ Haga ejercicios que fortalezcan los músculos de las manos y de los brazos.
- ♦ Consulte a su médico si siente cosquilleos, entumecimiento o dolor en los dedos, manos, muñecas o brazos.

#### Relativo a la directiva UE "Vibración"

La directiva UE "Vibración" (2002/44/CE) ha sido diseñada para proteger a la gente frente a riesgos para su seguridad y salud derivados de la vibración mecánica de máquinas forzando a los empresarios a limitar

un nivel de exposición a vibraciones diario de 8 horas estandarizado, A(8).

Cualquier persona u organización que emplee a una persona para trabajar con una máquina tiene que tener en cuenta el valor de A(8) cuando permita a la persona utilizarla.

Los valores de vibración mecánica (valor de vibración equivalente) de esta máquina, que se utilizarán como guía para simplificar el cálculo del valor de A(8), son los siguientes:

Tipo de modelo	<b>73lsx</b>
Manillar delantero / izquierdo (m/s <sup>2</sup> )	2,8
Manillar trasero / derecho (m/s <sup>2</sup> )	2,6

## Condiciones de la máquina

### **ADVERTENCIA**

**No modifique la motosierra de ningún modo.**

**Sólo se autoriza la utilización de accesorios y piezas suministradas por shindaiwa o aprobadas expresamente por shindaiwa para su utilización con los modelos específicos de motosierra de shindaiwa.**

**Aunque ciertos accesorios no autorizados pueden utilizarse con los cabezales de potencia de shindaiwa, su uso puede, en realidad, ser extremadamente peligroso.**

- ♦ No maneje una motosierra que esté dañada, ajustada incorrectamente o que no esté montada completamente y de forma segura.  
No maneje la motosierra con un silenciador suelto o defectuoso.  
Asegúrese de que la cadena de la motosierra se detiene cuando suelta el gatillo de control del acelerador.
- ♦ Si la motosierra se ve sometida a cargas elevadas debido a una caída o impacto, realice siempre una inspección y comprobación del funcionamiento para confirmar que todo esté bien antes de continuar trabajando.

## Corte



### **PRECAUCIÓN**

**No toque las superficies calientes de la tapa del cilindro y del silenciador después de utilizar la motosierra.**

- ♦ No utilice la motosierra con un árbol a no ser que haya sido formado especialmente para ello.
- ♦ Mantenga todas las partes de su cuerpo alejadas de la cadena de la motosierra cuando el motor esté en marcha.
- ♦ Tenga especial cuidado cuando corte ramaje pequeño y árboles jóvenes, ya que el material fino puede atascar la cadena de la motosierra y dispararla hacia usted o desequilibrarle.
- ♦ Manténgase en el lado superior cuando realice el trozado o la poda de troncos que puedan rodar al cortarlos.
- ♦ Cuando corte una rama que esté en tensión, preste atención al retroceso de forma que ésta no pueda golpearle a usted ni a la motosierra cuando se libere la tensión de las fibras de la madera.
- ♦ Cortar mientras está sobre una escalera es extremadamente peligroso porque ésta podría resbalarse y limitar el control que usted ejerce sobre la motosierra.  
El trabajo de altura deberá dejarse en manos de profesionales.
- ♦ Mantenga ambos pies sobre el suelo.  
No trabaje desde posiciones alejadas del suelo.
- ♦ Pare el motor antes de colocar la motosierra en el suelo.

## Prácticas de madera

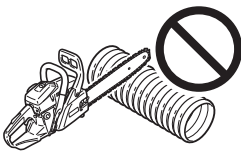

- ♦ El manejo seguro de una motosierra requiere una sierra en un estado de trabajo adecuado, una estimación sonora y el conocimiento de los métodos que deberán aplicarse en cada situación de corte.
- ♦ No permita que nadie utilice su motosierra a no ser que haya leído este manual de instrucciones y que comprenda completamente sus indicaciones.
- ♦ Utilice la motosierra sólo para cortar madera o productos de madera.  
No corte metales sólidos, hojas de metal, plásticos ni ningún otro material que no sea madera.

## Mantenimiento

- ♦ Todas las operaciones de mantenimiento, distintas de los elementos indicados en las instrucciones de mantenimiento del manual de instrucciones, deberán ser realizadas por personal de mantenimiento competente.  
(Por ejemplo, si utiliza una herramienta inadecuada para sujetar el volante para retirar el embrague, podrían producirse daños estructurales en el volante que, como consecuencia, podrían hacer que éste se quemara.)

## Descripción

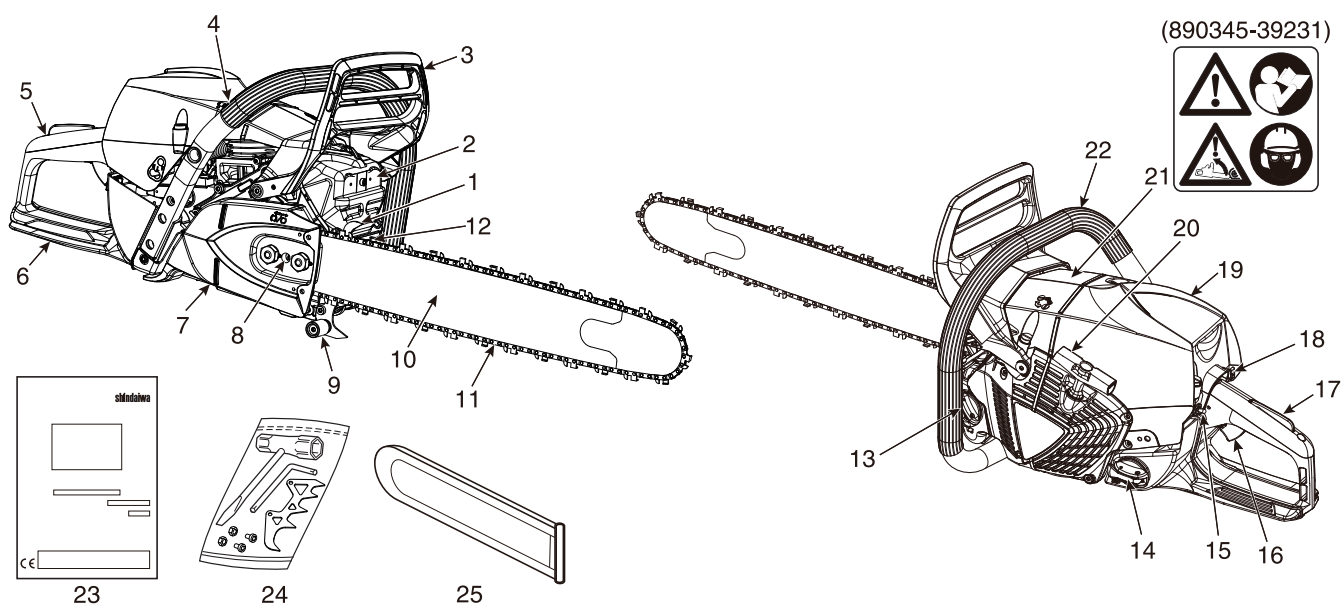

1. **Topes** - Dispositivo colocado frente al punto de montaje de la barra guía y que actúa como pivote cuando entra en contacto con un árbol o un tronco.
2. **Silenciador** - El silenciador controla el ruido de escape y evita la salida de partículas de carbonilla incandescentes.
3. **Protección de mano delantera** - Protección entre el asidero delantero y la cadena de la sierra para proteger la mano de lesiones y mejorar el control de la motosierra si la mano se resbala.  
Esta protección se utiliza para activar el freno de la cadena que detiene el giro de la cadena de la sierra.
4. **Dispositivo de descompresión** - Dispositivo para reducir la compresión en el cilindro y ayudar en el arranque.
5. **Asidero trasero (para la mano derecha)** - Asidero de apoyo ubicado en la parte posterior de la caja del motor.
6. **Protección de mano trasera** - Prolongación en la parte baja del asidero trasero para proteger la mano de la cadena en caso de que esta se rompa o se desenganche.
7. **Tapa del embrague** - Tapa de protección para la barra guía, la cadena de la sierra, el embrague y el engranaje cuando se está utilizando la motosierra.
8. **Regulador de tensión de la cadena** - Dispositivo para ajustar la tensión de la cadena.
9. **Recogedor de cadena** - Un saliente diseñado para reducir el riesgo de golpes en la mano derecha del usuario al romperse la cadena o al salirse de la barra guía durante el corte.
10. **Barra guía** - La parte que soporta y guía la cadena de la sierra.
11. **Cadena** - Cadena que se utiliza como herramienta de corte.
12. **Tipo y número de serie**
13. **Tapón del depósito de aceite** - Para cerrar el depósito de aceite.
14. **Tapón del depósito de combustible** - Para cerrar el depósito de combustible.
15. **Interruptor de encendido** - Dispositivo para conectar y desconectar el sistema de encendido, lo que permite arrancar o parar el motor.
16. **Gatillo del acelerador** - Dispositivo que se acciona con el dedo y sirve para controlar la velocidad del motor.
17. **Bloqueo del gatillo del acelerador** - Una palanca de seguridad que debe pulsarse antes de poder activar el gatillo del acelerador para prevenir un funcionamiento accidental del gatillo del acelerador.
18. **Botón de control del estrangulador** - Dispositivo para enriquecer la mezcla de combustible/aire del carburador y mejorar el arranque en frío.
19. **Tapa del cilindro** - La rejilla de flujo del aire de refrigeración.  
Cubre el cilindro, la bujía de encendido y el silenciador.
20. **Tirador de arranque** - El agarre del arranque para arrancar el motor.
21. **Adhesivo de seguridad** - Número de pieza 890345-39231
22. **Asidero delantero (para la mano izquierda)** - Asidero de apoyo ubicado en la parte delantera de la caja del motor.
23. **Manual de instrucciones** - Se incluye con el aparato. Léalo antes de comenzar a utilizar el aparato y guárdelo para futuras consultas a fin de aprender técnicas de funcionamiento seguras y apropiadas.
24. **Herramientas** - Llave T de 13 x 19 mm (combinación de destornillador y zócalo de bujías), llave de palanca, tope, dos pernos y dos tuercas.
25. **Funda de la barra guía** - Dispositivo que protege la barra guía y la cadena de la sierra durante el transporte y siempre que no se utilice la motosierra.

## Montaje

### Montaje de la barra guía y de la cadena

#### ADVERTENCIA

Por su propia seguridad, apague siempre el motor antes de realizar cualquiera de las operaciones descritas a continuación.

#### PRECAUCIÓN

1. Todos los ajustes deberán realizarse en frío.
2. Cuando manipule la cadena, utilice siempre guantes.
3. Nunca utilice el aparato con la cadena suelta.

#### NOTA

Mueva la palanca de frenado de la cadena (protección de la mano delantera) totalmente hacia atrás para retirar o colocar la tapa del embrague de la motosierra.

#### IMPORTANTE

Al retirar la tapa del embrague, afloje primero las dos tuercas dándole una vuelta cada vez a cada una de ellas y, a continuación, siga aflojando las tuercas. Si uno de los lados está apretado y la otra tuerca está suelta, los collarines que evitan la caída de las tuercas podrían deformarse y la tuerca podría desprenderse.

1. Suelte el freno de la cadena
2. Dos tuercas
3. Tapa del embrague

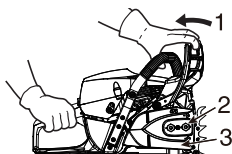

Instale la barra guía y la cadena tal como se describe a continuación.

- ♦ Afloje dos tuercas y retire la tapa del embrague.
- ♦ Coloque la barra y deslícela hacia el embrague para facilitar la instalación de la cadena de la sierra.

4. Barra guía
5. Embrague
6. Orificio de la barra
7. Regulador de tensión
8. Dirección para tensar la cadena

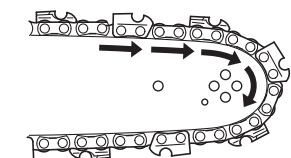
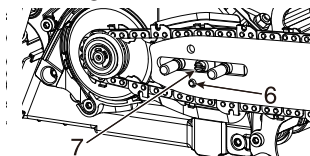
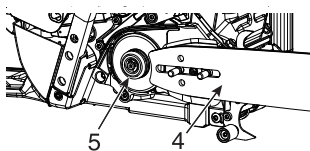

- ♦ Instale la cadena de la motosierra tal como se indica a continuación. (Asegúrese de que los cortadores apuntan en la dirección correcta)

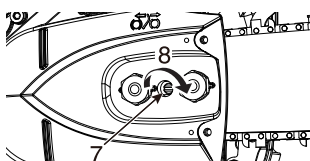

- ♦ Suelte el freno de la cadena e instale la tapa del embrague sobre los pernos de la barra guía. Apriete firmemente las dos tuercas con la mano. Asegúrese de que el regulador de tensión de la cadena encaja en el orificio de la barra.

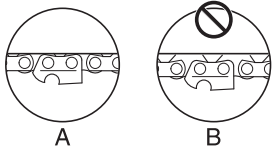

- ♦ Sujete el extremo de la barra y gire el regulador en el sentido de las agujas del reloj hasta que la cadena encaje cómodamente contra el lateral inferior de la barra.

A: Tensión correcta  
B: Tensión incorrecta

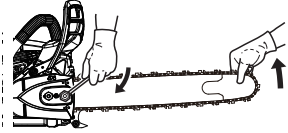

- ♦ Apriete ambas tuercas con el extremo de la barra sujeto hacia arriba.
- ♦ Haga girar la cadena con la mano alrededor de la barra.  
Si nota que hay puntos tirantes, afloje el regulador.

### Instalación del tope incluido

- ♦ Afloje dos tuercas y retire la tapa del embrague.

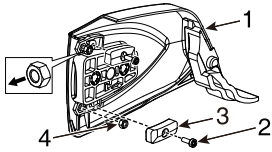

1. Tapa del embrague
2. Perno
3. Pieza de protección
4. Tuerca

- ♦ Afloje los dos pernos de la tapa del embrague y retire las dos piezas de protección. Introduzca las dos tuercas de la bolsa en los orificios con la superficie plana orientada hacia la tapa del embrague. Coloque las dos piezas de protección en sus posiciones originales, en la dirección que se muestra en la ilustración y sujételas con los pernos.

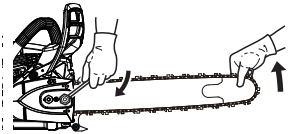

- ♦ Instale la barra guía, la cadena de la sierra y la tapa del embrague (consulte la página 12 "Montaje de la barra guía y de la cadena").

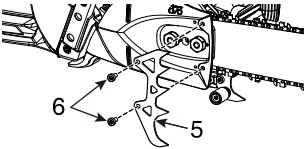

- ♦ Fije el tope a la tapa del embrague con los dos pernos de la bolsa.
5. Tope
  6. Dos pernos

## Funcionamiento

### Combustible y lubricante

#### PRECAUCIÓN

**Siempre que abra el depósito de combustible, afloje muy lentamente el tapón y espere a que se iguale la presión del depósito antes de retirarlo.**



- ♦ El combustible es una mezcla de gasolina normal y aceite para motor de 2 tiempos refrigerado por aire.  
Se recomienda gasolina normal, sin plomo y mínimo de 89 octanos.  
No utilice combustible que contenga alcohol metílico o más de 10 % de alcohol etílico.
- ♦ Relación de mezcla recomendada: 50 : 1 (2 %) para aceite recomendado ISO-L-EGD Standard (ISO 13738), JASO FC, FD y **shindaiwa**.
  - No utilice aceite de dos tiempos para motores refrigerados por agua o para motores de motocicletas.
  - No haga la mezcla directamente en el depósito de combustible del motor.
  - Evite derramar gasolina o aceite.  
Deberá limpiarse siempre el combustible derramado.
  - Manipule la gasolina con sumo cuidado, ya que es extremadamente inflamable.
  - Almacene siempre el combustible en un recipiente aprobado y homologado.

#### Lubricante de la cadena



- ♦ La correcta lubricación de la cadena durante el funcionamiento minimiza la fricción entre la cadena, la barra de guía y el engranaje y también los componentes del embrague, como el cojinete de aguja y el conjunto del embrague.  
Utilice aceite para cadenas **shindaiwa** original o aceite para cadenas recomendado por **shindaiwa** recomendado especialmente para barras y cadenas para garantizar la correcta lubricación.  
Estos aceites contienen agentes adhesivos, contra el desgaste y antioxidantes.  
Consulte con su distribuidor **shindaiwa** para obtener más información sobre el aceite para cadenas adecuado.
- ♦ Nunca use aceites residuales o recuperados para evitar fallos de funcionamiento relacionados con el sistema de lubricación, sistema de embrague, la cadena y la barra de guía.  
Los problemas de lubricación ocasionados por el uso de aceites inapropiados, anulan la garantía.
- ♦ En especial, el aceite a base de vegetales para cadenas se convierte rápidamente en resina y se adhiere a la bomba de aceite, la barra de guía, el cojinete de agua y el conjunto del embrague.  
Ocasiona fallos de funcionamiento y reduce la vida útil del producto.  
En caso de que sea necesario utilizar aceite vegetal debido a la normativa local / municipal o por cualquier otra razón, lubrique el sistema de aceite de la cadena con aceite para cadenas de origen químico o mineral tras el uso.
- ♦ Para utilizar el producto en casos de emergencia durante poco tiempo, puede usarse aceite nuevo para motores SAE 10W-30.

#### Indicación del tapón

Los depósitos de combustible y aceite están indicados mediante las siguientes ilustraciones.

Tapón del depósito de combustible  
(Rojo)

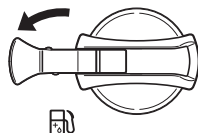

Tapón del depósito de aceite de la cadena  
(Negro)



## Uso durante el invierno

### NOTA

- Coloque la válvula de ventilación en la posición de frío (con la marca del muñeco de nieve hacia arriba) cuando la temperatura del aire exterior sea 5 °C o inferior.
- Para trabajar a temperaturas superiores a 5 °C, vuelva a colocar la válvula de ventilación en su posición original.
- Si no lo hace el motor puede dañarse por sobrecalentamiento.

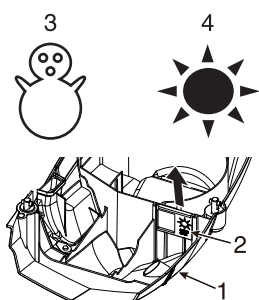

1. Tapa del cilindro
2. Válvula de ventilación
3. Posición para clima frío (marca del muñeco de nieve)
4. Posición para clima cálido (marca del sol)

Utilice la válvula de ventilación para evitar problemas con el carburador en invierno.

- Tire del botón del estrangulador y extraiga la tapa del cilindro.
- Extraiga la válvula de ventilación e insértela con el muñeco de nieve hacia arriba.
- Para trabajar a temperaturas superiores a 5 °C, vuelva a colocar la válvula de ventilación en su posición original (con la marca del sol hacia arriba).

## Arranque del motor en frío

### ⚠ ADVERTENCIA

- ♦ Una vez que se tira del botón de control del estrangulador y se vuelve a colocar después en su posición original, el acelerador permanece un poco abierto (condición de bloqueo).
- ♦ Si se arranca el motor en este estado de bloqueo, la cadena comienza a girar. No arranque el motor hasta que no esté activado el freno de la cadena.

### ⚠ PRECAUCIÓN

1. Tras arrancar el motor, apriete y suelte inmediatamente el gatillo del acelerador para liberar el bloqueo del acelerador y dejar el motor en ralentí, y tire de la protección de la mano hacia el operario inmediatamente. (Posición de freno de la cadena LIBERADO)
2. No aumente la velocidad del motor mientras esté activado el freno de la cadena.
3. Utilice el freno de la cadena sólo en el arranque del motor o en situaciones de emergencia.
4. No utilice nunca el bloqueo del acelerador para cortar. Utilícelo sólo al arrancar el motor.

### NOTA

No tire hacia fuera de la cuerda del estérter hasta su posición máxima.  
No permita que el asidero del estérter se repliegue rápidamente contra la carcasa.

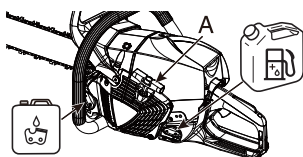

- A: Tirador del arranque
1. Posición de freno de la cadena ACTIVADO
  2. Interruptor de encendido (Encendido)
  3. Dispositivo de descompresión
  4. Botón de control del estrangulador (Cerrado)
  5. Botón de control del estrangulador (Abierto)

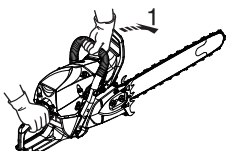

- ♦ Llene el depósito de combustible con una mezcla de combustible. No debe llenar el depósito de combustible por encima del nivel de la pared.
- ♦ Llene el depósito de aceite de la cadena con lubricante.
- ♦ Pulse la protección de la mano hacia adelante. (Posición de freno de la cadena ACTIVADO)

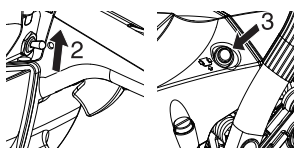

- ♦ Levante el interruptor de encendido.
- ♦ Presione el dispositivo de descompresión.

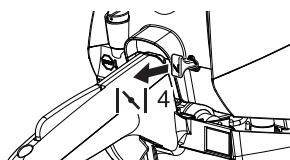

- ♦ Tire del botón de control del estrangulador hasta el tope.

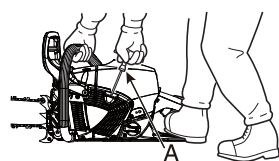

- ♦ Sujete de forma segura la motosierra.
- ♦ Asegúrese de que la barra guía y la cadena de la sierra no estén en contacto con ningún objeto cuando arranque la motosierra.
- ♦ Tire del asidero del estérter varias veces hasta que se escuche el primer sonido de disparo.

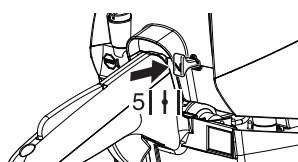

- ♦ Pulse hasta el fondo el botón de control del estrangulador.
- ♦ Presione el dispositivo de descompresión y tire del tirador del arranque de nuevo.

## Arranque del motor en caliente

### 1. Posición de freno de la cadena ACTIVADO

- ♦ Compruebe que haya combustible y aceite de cadena en los depósitos.
- ♦ Pulse la protección de la mano hacia adelante.  
(Posición de freno de la cadena ACTIVADO)
- ♦ Levante el interruptor de encendido.
- ♦ Presione el dispositivo de descompresión.

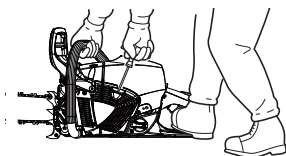
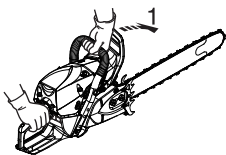

- ♦ Sujete de forma segura la motosierra.
- ♦ Tire del tirador del estárter.
- ♦ Deberá utilizar el estrangulador en caso necesario, pero una vez que escuche el primer sonido de disparo tire un poco del gatillo del acelerador para liberar el bloqueo del acelerador y el estrangulador.  
Una vez que se tira del botón de control del estrangulador y se vuelve a colocar después en su posición original, el acelerador permanece un poco abierto (condición de bloqueo).

## En marcha

### 1. Posición de freno de la cadena LIBERADO

### 2. Bloqueo del gatillo del acelerador

### 3. Gatillo del acelerador

- ♦ Una vez arrancado el motor, déjelo al ralentí durante unos minutos.
- ♦ Tire inmediatamente de la protección de la mano delantera hacia el usuario.  
(Posición de freno de la cadena LIBERADO)

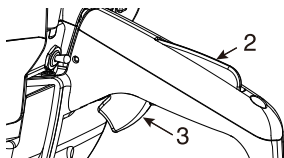
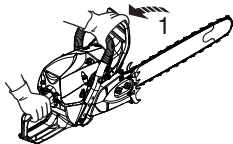

- ♦ Apriete gradualmente el gatillo del acelerador para aumentar las revoluciones del motor.
- ♦ La cadena comenzará a moverse cuando el motor alcance aproximadamente las 4000 r/min.
- ♦ Compruebe la correcta aceleración y lubricación de la cadena de la sierra y de la barra guía.
- ♦ No haga correr el motor a máxima velocidad si no es necesario.
- ♦ Asegúrese de que se detenga la cadena cuando suelte el gatillo del acelerador.

## Parada del motor

### NOTA

Si el motor no se detiene, tire del botón de control del estrangulador hasta el tope para detenerlo.

Devuelva el aparato a su distribuidor **shindaiwa** autorizado para que compruebe y repare el interruptor de encendido antes de volver a arrancar el motor.

1. Gatillo del acelerador
2. Interruptor de encendido

- ♦ Suelte el gatillo del acelerador y deje el motor al ralentí.
- ♦ Pulse el interruptor de encendido.

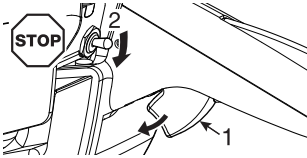

## Comprobación de la tensión de la cadena

### ⚠ ADVERTENCIA

Cuando compruebe la tensión de la cadena, asegúrese de que el motor esté apagado.

### NOTA

Antes de girar el regulador de tensión de la cadena, afloje siempre las tuercas de la tapa del embrague.

De no hacerlo, la tapa del embrague y el tensor se dañarán.

- ♦ Durante el trabajo deberá comprobar frecuentemente la tensión de la cadena y corregirla en caso necesario.
- ♦ Tense la cadena tanto como sea posible, pero sólo si sigue siendo posible empujarla fácilmente con la mano alrededor de la barra.

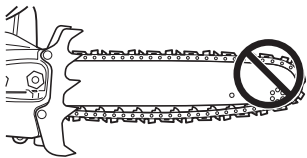

## Prueba de lubricación de la cadena

- ♦ Sujete la cadena sobre una superficie seca y acelere a media velocidad durante 30 segundos.
- Deberá verse una fina línea de aceite "arrojada" sobre la superficie seca.

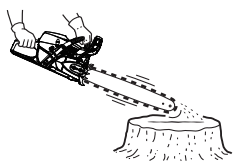

## Prueba previa al corte

- ♦ Antes de comenzar a cortar realmente, familiarícese con su motosierra.
  - ♦ Para ello, puede ser conveniente practicar cortando algunos leños o ramas pequeñas varias veces.
  - ♦ No permita que haya personas ni animales en el área de trabajo.
- Varios usuarios: cuando haya varios usuarios trabajando juntos de forma simultánea, mantenga una distancia de seguridad entre ellos.

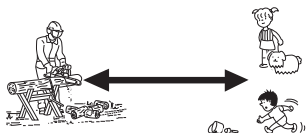

## Uso correcto del freno de la cadena

### PELIGRO

**El movimiento de retroceso es muy peligroso.**

**Si la punta de la barra entra en contacto con madera o similar, la barra guía retrocede instantáneamente.**

**El freno de la cadena reduce la posibilidad de lesión debido a un retroceso.**

**Antes de utilizar la motosierra, compruebe siempre el correcto funcionamiento del freno de la cadena.**

### NOTA

- ♦ Para practicar, mientras corta un árbol pequeño, empuje la protección delantera hacia adelante para engranar el freno.
- ♦ Compruebe siempre que el freno funciona correctamente antes de cada tarea.
- ♦ Si el freno de la cadena se obstruye con virutas de madera, la función de frenado se deteriora ligeramente.  
Mantenga siempre limpio el aparato.
- ♦ No aumente las revoluciones del motor con el freno de la cadena activado.
- ♦ El freno de cadena se utiliza en situaciones de emergencia.  
No lo utilice a no ser que sea absolutamente necesario.
- ♦ Cuando utilice el bloqueo del acelerador durante el arranque, mantenga en posición el freno de la cadena.  
Una vez arrancado el motor, suelte inmediatamente el freno.
- ♦ Nunca pruebe el freno en un área en la que haya humos de gasolina.

### Freno de la cadena

La función del freno de la cadena es detener la rotación de la cadena después de un retroceso.

En ningún caso previene ni reduce el retroceso.

No base la protección contra el retroceso en el freno de la cadena.

Incluso con un freno de cadena, bájese en su propio sentido común y en los métodos de corte apropiados, como si no hubiera freno de cadena.

Incluso con una utilización normal y un mantenimiento adecuado, el tiempo de respuesta del freno puede alargarse.

A continuación, se indican situaciones que pueden interferir en la capacidad del freno de proteger al usuario:

- ♦ Sujetar incorrectamente la motosierra demasiado cerca del cuerpo del usuario.  
El tiempo del retroceso puede ser demasiado rápido, incluso para que un freno perfectamente revisado actúe a tiempo.
- ♦ La mano del usuario puede no estar en contacto con la protección de la mano.  
El freno no se disparará.
- ♦ La falta de mantenimiento adecuado aumenta el tiempo de parada del freno, lo que lo hace menos efectivo.
- ♦ La suciedad, la grasa, el aceite, la brea, etc. en contacto con las piezas de trabajo del mecanismo pueden alargar el tiempo de parada.
- ♦ El desgaste y la fatiga del resorte de activación del freno y el desgaste del freno / tambor del embrague y de los puntos de pivotación pueden alargar el tiempo de parada del freno.
- ♦ Una protección de mano o una palanca dañada puede provocar que no pueda usarse el freno.

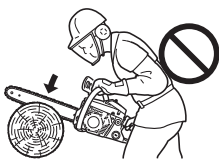

## Comprobación de la función de frenado del freno

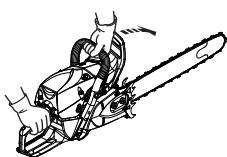

1. Coloque la motosierra sobre el suelo.
2. Sujete el asidero con ambas manos y acelere el motor hasta la máxima velocidad utilizando el gatillo del acelerador.
3. Active el freno de la cadena girando la muñeca izquierda contra la protección de la mano mientras sujeta el asidero delantero.
4. La cadena se detiene inmediatamente.
5. Libere el gatillo del acelerador.

Si la cadena no se detiene de forma inmediata, lleve la motosierra a su distribuidor **shindaiwa** para su reparación.

## Libere el freno de la cadena

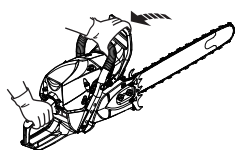

- ♦ Cuando se tira totalmente de la protección delantera hacia el usuario, el freno de la cadena se libera.

## Freno de cadena no manual

### IMPORTANTE

Cuando compruebe el funcionamiento del freno de cadena no manual, utilice una sustancia de superficie suave como la madera para proporcionar el impacto de forma que la cadena de la sierra no resulte dañada.

- 1). **El extremo de la barra guía** debe colocarse a una altura de aproximadamente 40 cm.
- 2). **El asidero posterior** deberá sujetarse suavemente con la mano derecha.

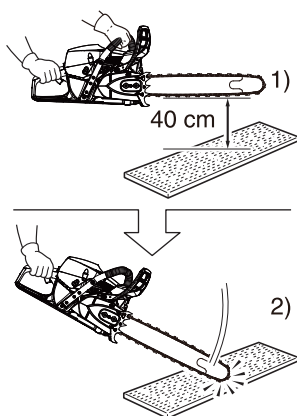

El freno de cadena no manual detiene el funcionamiento de la cadena de la sierra de tal modo que la acción de retroceso provocada por el extremo de la barra guía activa de forma no manual el freno de cadena.

Para asegurarse de que el freno de cadena no manual funciona correctamente, realice lo siguiente:

1. **Detenga el motor de la motosierra.**
2. Accione los asideros delantero y posterior con las manos (sujételos suavemente), de forma que la barra guía pueda colocarse a una altura de aproximadamente 40 cm tal como se muestra en la Fig.
3. Separe suavemente la mano izquierda del asidero delantero y toque el extremo de la barra guía contra la madera o similar colocada debajo de forma que la máquina reciba un impacto.  
(\* en este momento, el asidero posterior deberá estar agarrado suavemente con la mano derecha)
4. El impacto se transfiere a la palanca de freno, la cual acciona el freno de la cadena.

## Instrucciones de corte

### PELIGRO

No permita que el extremo o punta de la barra guía toque ningún objeto mientras el motor esté en marcha para evitar que se produzca un retroceso.

### IMPORTANTE

Los ácidos de la savia de las palmeras pueden corroer el cárter y las carcasas de depósitos de aceite fabricadas con aluminio y aleaciones de aluminio.

Para evitar que esto ocurra, asegúrese de seguir el procedimiento de limpieza que se indica a continuación.

Asegúrese de limpiar la savia de las palmeras de las partes metálicas **inmediatamente** tras la utilización.

- ♦ Retire la tapa del engranaje.  
Limpie las virutas y el serrín de la tapa y el cárter del motor.
- ♦ No utilice para la limpieza herramientas metálicas que puedan rayar la pintura metálica y permitir que se desarrolle la corrosión.
- ♦ Limpie la savia acumulada en las partes metálicas con un paño y agua jabonosa templada.
- ♦ Enjuague con agua limpia y seque las superficies metálicas.
- ♦ Aplique un revestimiento fino de aceite para el motor o la barra y la cadena en las partes metálicas tras su limpieza.

### General



En todas las circunstancias, el funcionamiento de la motosierra es un trabajo para un solo hombre.

En ocasiones, es difícil cuidar de su propia seguridad, así pues, no asuma también la responsabilidad de un ayudante.

Una vez que haya aprendido las técnicas básicas de utilización de la motosierra, la mejor ayuda será su propio sentido común.

La manera aceptada de sujetar la motosierra es permanecer a la izquierda de la misma con la mano izquierda sobre el asidero delantero para que pueda manejar el gatillo del acelerador con el dedo índice de la mano derecha.

Antes de intentar derribar un árbol, corte algunos leños o ramas pequeños.

Familiarícese totalmente con los controles y las reacciones de la motosierra.

Arranque el motor y observe que funcione correctamente.

Apriete el gatillo para abrir la apertura del ancho del acelerador y, a continuación, comience a cortar.

No es necesario apretar con fuerza hacia abajo para realizar el corte con la motosierra.

Si la cadena está correctamente afilada, el corte deberá realizarse relativamente sin esfuerzo.

Si empuja la sierra con demasiada fuerza el motor se ralentizará y el corte será realmente más difícil.

Algunos materiales pueden afectar negativamente a la carcasa de su motosierra.

(Por ejemplo: el ácido de las palmeras, el fertilizante, etc.)

Para evitar el deterioro de la carcasa, elimine cuidadosamente cualquier serrín adherido alrededor del área del embrague y de la barra guía y lávela con agua.

## Derribo de un árbol



Un árbol cayendo puede dañar seriamente cualquier cosa que golpee: un coche, una casa, una valla, una línea de tensión u otro árbol.

Existen formas de hacer que un árbol caiga hacia donde usted desea, ¡por lo que en primer lugar deberá decidir hacia dónde desea que caiga!

Antes de cortar, limpie el área alrededor del árbol.

Necesitará una buena base mientras trabaja y deberá ser capaz de trabajar con la motosierra sin golpear ningún obstáculo.

### A continuación, seleccione una ruta de retirada.

Cuando el árbol comience a caer, deberá retirarse de la dirección de caída en un ángulo de 45 grados y al menos a 3 m del tronco para evitar el retroceso de éste sobre el tocón.

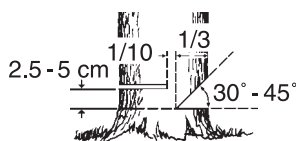
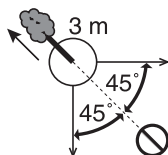

### Comience el corte por el lado hacia el que desea que caiga el árbol.

- Ranura: 1/3 de diámetro y ángulo de 30° a 45°
- Corte trasero: entre 2,5 y 5 cm de alto
- Madera de bisagra completa: 1/10 de diámetro

Corte una ranura que se introduzca aproximadamente 1/3 en el árbol.

La posición de esta ranura es importante ya que el árbol intentará caer "dentro" de la ranura. El corte de caída se realiza en el lado opuesto a esta ranura.

Realice un corte de caída colocando el parachoques claveteado entre 2,5 cm y 5 cm por encima de la parte inferior de la ranura y deje de cortar aproximadamente a 1/10 del diámetro del borde interno de la ranura para dejar la parte sin cortar de la madera como una bisagra.

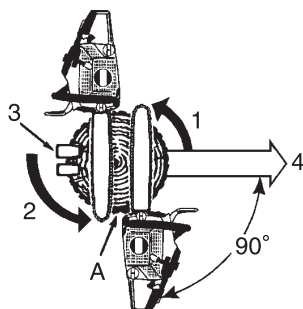

1. Cortes de ranura
  2. Corte trasero
  3. Cuñas (cuando haya espacio)
  4. Caída
- A: Deje una bisagra de 1/10 de diámetro

Intente no cortar a través de la ranura con el corte de caída.

La madera restante entre el corte de la ranura y el corte de caída actúa como una bisagra cuando el árbol cae, guiándole en la dirección deseada.

Cuando el árbol comience a caer, apague el motor, coloque la motosierra en el suelo y retroceda rápidamente.

### Caída de un árbol grande.

1. Cortes ranurados
  2. Método de tiro cruzado
  3. Corte trasero
  4. Método de tiro cruzado
  5. Cortes de caída
- A: Cuñas

Para derribar árboles grandes con un diámetro que supera en dos veces la longitud de la barra, comience los cortes de ranurado en un lado y tire la sierra hacia el otro lado de la ranura.

Comience el corte trasero en un lado del árbol con el parachoques claveteado acoplado y girando la sierra para formar la bisagra que desea en ese lado.

A continuación, retire la sierra para el segundo corte.

Introduzca la sierra cuidadosamente en el primer corte para que no se produzca un retroceso. El corte final se realiza girando la sierra hacia delante en el corte para que llegue a la bisagra.

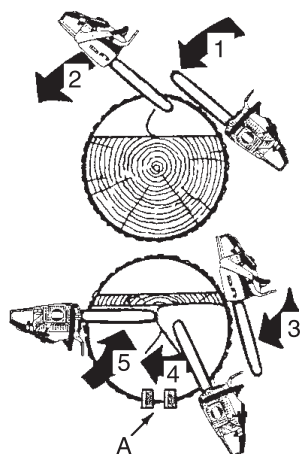

## Poda de ramas

### PRECAUCIÓN

**No sierre por encima de la altura del pecho.**

La poda de un árbol caído es muy similar al trozado.  
Nunca retire una rama de un árbol mientras esté soportando su peso.  
Tenga cuidado de que la punta no toque otras ramas.  
Utilice siempre ambas manos.

No utilice la sierra por encima de la cabeza ni con la barra en posición vertical.  
Si se produjera un retroceso, es posible que no tuviera un control lo suficientemente bueno como para evitar una posible lesión.



### **Conozca la sobrecarga de una rama**

1. Deje las ramas de apoyo para el final.
2. Deslice leños de apoyo bajo el tronco.
3. Si tiene que cortar ramas gruesas, trabaje de fuera hacia dentro para evitar que la barra y la cadena se atasquen.

## Trozado

### PRECAUCIÓN

**Permanezca en la parte de arriba de los leños.**

El trozado es el corte de un leño o de un árbol caído en trozos más pequeños.  
Existen unas pocas normas básicas que se aplican a todas las operaciones de trozado.  
Mantenga en todo momento ambas manos en los asideros.  
Apoye los leños si fuera posible.

Cuando corte en una cuesta o pendiente, permanezca siempre en el lado de arriba.

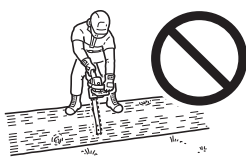

**No pise los leños.**

## Tensión y compresión de la madera

### ⚠ ADVERTENCIA

No utilice nunca el bloqueo del acelerador para trabajos de corte.

### ⚠ PRECAUCIÓN

Si ha juzgado incorrectamente los efectos de la tensión y la compresión, y realiza el corte desde el lado equivocado, la madera presionará la barra guía y la cadena, atrapándolas.

Si el motor permanece en marcha estando atascada la cadena, se quemará el embrague.

Si la cadena se atasca y no puede sacar la motosierra, no la fuerce.

Detenga la sierra e introduzca una cuña en el corte para abrirlo hacia arriba.

Nunca fuerce la motosierra si está atascada.

No fuerce la motosierra hacia dentro del corte.

Una cadena sin afilar no es segura y provocará un desgaste excesivo en los accesorios de corte.

Una buena manera de saber cuándo la cadena no tiene filo es cuando salga polvo de serrado en lugar de astillas.

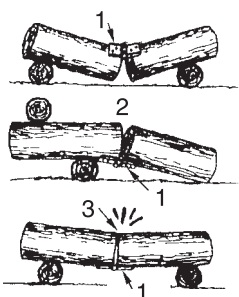

1. Bisagra
2. Abierta
3. Cerrada

Un trozo de madera apoyado sobre el suelo estará sujeto a tensión y compresión, dependiendo de en qué puntos haya un mayor apoyo.

Cuando la madera está apoyada en sus extremos, el lado de compresión está en la parte superior y el de tensión en la inferior.

Para realizar el corte entre estos puntos de apoyo, realice en primer lugar el corte hacia abajo aproximadamente 1/3 del diámetro de la madera.

El segundo corte se realiza hacia arriba y deberá encontrarse con el primero.

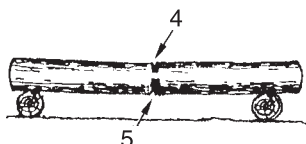

#### Tensión fuerte

4. 1/3 de diámetro. Para evitar que se parta.
5. Corte de debilitación para finalizar.

Cuando la madera sólo está apoyada en un extremo, realice el primer corte hacia arriba aproximadamente hasta 1/3 del diámetro de la madera.

El segundo corte se realiza hacia abajo y deberá encontrarse con el primero.

#### Por encima del saliente

6. Abajo
7. Extremo no apoyado

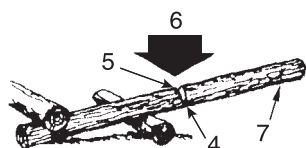

#### Debajo del saliente

8. Arriba

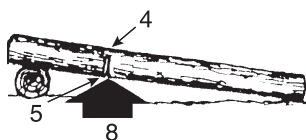

9. Cuña

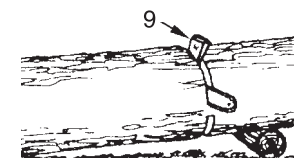

Realice un corte en ángulo, cuando una sección pueda apoyarse contra la otra.

## Guía de mantenimiento

Área	Mantenimiento	Página	Antes de usar	Mensual
Filtro de aire	Limpiar / sustituir	29	•	
Sistema de combustible	Inspeccionar	29	•	
Filtro de combustible	Inspeccionar / limpiar / sustituir	29	•	
Filtro de aceite	Inspeccionar / limpiar / sustituir	29	•	
Bujía	Inspeccionar / limpiar / ajustar / sustituir	30		•
Sistema de enfriamiento	Inspeccionar / limpiar	31	•	
Barra guía	Inspeccionar / limpiar	30	•	
Engranaje / Tambor de embrague	Inspeccionar / sustituir	30	•	•
Carburador	Ajustar / sustituir y ajustar	30		•
Silenciador	Inspeccionar / apretar / limpiar	31	•O	
Freno de la cadena	Inspeccionar / sustituir	19	•O	
Cuerda del arranque	Inspeccionar	-	•	
Tornillos, pernos y tuercas	Inspeccionar, apretar / sustituir	-	•O	

### **ADVERTENCIA**

○ Si no se realiza el mantenimiento correcto, el producto puede ser muy peligroso.

### **PRECAUCIÓN**

Antes y después de usar el producto, compruebe la goma antivibración o el muelle para asegurarse de que no estén desgastados, agrietados o deformados.

### **NOTA**

De lo contrario, puede verse afectado el funcionamiento del producto.

### **IMPORTANTE**

Los intervalos de tiempo son los máximos.

El uso real y su experiencia determinarán la frecuencia del mantenimiento necesario.

Si la motosierra se ve sometida a cargas elevadas debido a una caída o impacto, inspeccione cada una de las piezas.

Si utiliza continuamente en la cadena aceite de base vegetal, inspeccione y haga el mantenimiento con frecuencia.

Si observa que algo no va bien, consulte a su distribuidor **shindaiwa** para su reparación.

## Localización de averías

Problema		Causa	Solución	
Motor - arranca con dificultad - no arranca				
El motor gira	Combustible en el carburador	No hay combustible en el carburador	<ul style="list-style-type: none"> <li>♦ El filtro de combustible está obstruido</li> <li>♦ El conducto de combustible está obstruido</li> <li>♦ Carburador</li> </ul>	<ul style="list-style-type: none"> <li>♦ Limpiar o sustituir</li> <li>♦ Limpiar</li> <li>♦ Consultar a su distribuidor <b>shindaiwa</b></li> </ul>
	Combustible en el cilindro	No hay combustible en el cilindro	♦ Carburador	♦ Consultar a su distribuidor <b>shindaiwa</b>
		El silenciador está mojado de combustible	♦ La mezcla de combustible es demasiado rica	<ul style="list-style-type: none"> <li>♦ Abrir el estrangulador</li> <li>♦ Limpiar / sustituir el filtro de aire</li> <li>♦ Consultar a su distribuidor <b>shindaiwa</b></li> </ul>
	Chispa al final del cable de bujía	No hay chispa al final del cable de bujía	<ul style="list-style-type: none"> <li>♦ Interruptor de encendido apagado</li> <li>♦ Problema eléctrico</li> </ul>	<ul style="list-style-type: none"> <li>♦ Encienda el interruptor</li> <li>♦ Consultar a su distribuidor <b>shindaiwa</b></li> </ul>
Chispa en la bujía	No hay chispa en la bujía	<ul style="list-style-type: none"> <li>♦ Cubierta de carbono</li> <li>♦ Manchada de combustible</li> <li>♦ Bujía defectuosa</li> </ul>	<ul style="list-style-type: none"> <li>♦ Limpiar o sustituir</li> <li>♦ Limpiar o sustituir</li> <li>♦ Sustituir bujía</li> </ul>	
El motor no gira		♦ Problema interno del motor	♦ Consultar a su distribuidor <b>shindaiwa</b>	
El motor funciona	Se extingue o acelera poco	<ul style="list-style-type: none"> <li>♦ Filtro de aire sucio</li> <li>♦ Filtro de combustible sucio</li> <li>♦ Escape de combustible bloqueado</li> <li>♦ Bujía</li> <li>♦ Sistema de refrigeración bloqueado</li> <li>♦ Puerto de escape / silenciador bloqueados</li> </ul>	<ul style="list-style-type: none"> <li>♦ Limpiar o sustituir</li> <li>♦ Limpiar o sustituir</li> <li>♦ Limpiar</li> <li>♦ Limpiar y ajustar / sustituir</li> <li>♦ Limpiar</li> <li>♦ Limpiar</li> </ul>	
Cadena de sierra circular en ralentí		<ul style="list-style-type: none"> <li>♦ Carburador</li> <li>♦ Embrague dañado o atascado</li> </ul>	<ul style="list-style-type: none"> <li>♦ Consultar a su distribuidor <b>shindaiwa</b></li> <li>♦ Consultar a su distribuidor <b>shindaiwa</b></li> </ul>	

### **ADVERTENCIA**

- ♦ Todas las operaciones de mantenimiento de la motosierra, distintas a las indicadas en el manual de instrucciones, deberá realizarlas personal técnico cualificado.
- ♦ Los vapores de combustible son altamente inflamables y pueden provocar un incendio y / o explosión. No pruebe nunca el encendido de la bujía conectando a tierra la bujía cerca del orificio con tapón del cilindro, ya que de hacerlo podría sufrir una lesión personal grave.

## Mantenimiento de la cadena de la sierra

### ADVERTENCIA

Antes de afilar la cadena, apague el motor.  
Cuando manipule la cadena, utilice siempre guantes.

### PRECAUCIÓN

Los fallos que se indican a continuación aumentarán considerablemente el riesgo de retroceso.

- 1) Ángulo de la placa superior demasiado grande
- 2) Diámetro de la lima demasiado pequeño
- 3) Calibre de profundidad demasiado grande

### NOTA

Estos ángulos se refieren a cadenas de sierra Oregon 73LPX, 73EXL y Carlton A2LM.  
Para cadenas de motosierras de otras marcas, siga las instrucciones del fabricante de la cadena.

- ♦ A continuación, se muestran cortadores afilados correctamente.

A: Ángulo de la placa superior de 30°; A2LM, de 25°; 73LPX y 73EXL



B: Ángulo de corte de la placa superior de 60°; A2LM, de 55°; 73LPX y 73EXL

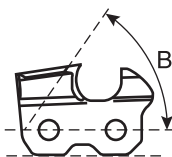

C: Calibre de profundidad de 0,71 mm; A2LM, de 0,65 mm; 73LPX y 73EXL

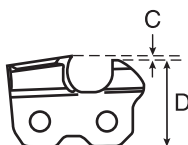

D: Paralelo

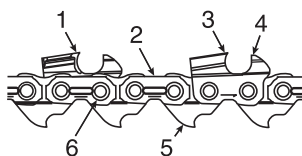

1. Cortador izquierdo
2. Tira de acoplamiento
3. Cortador derecho
4. Calibre de profundidad
5. Conexión de accionamiento
6. Remache

Nunca use una motosierra cuya cadena esté sin filo o dañada.

Si la cadena requiere que se ejerza una presión excesiva o si produce serrín en lugar de astillas de madera, inspeccione los cortadores para ver si están dañados.

Cuando afile la cadena, el objetivo será mantener los mismos ángulos y perfiles durante toda su vida útil, como cuando era nueva.

Inspeccione la cadena para comprobar si presenta daños o está desgastada cada vez que reposte combustible en la motosierra.

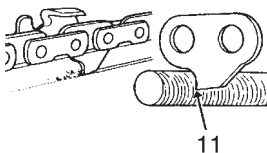
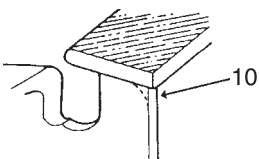
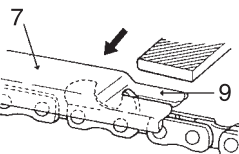
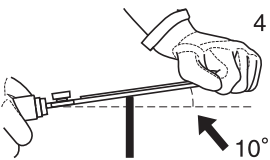
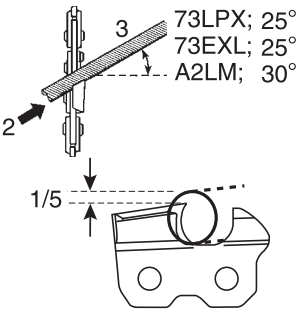
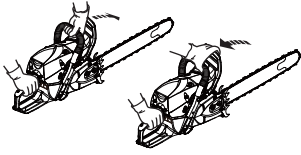
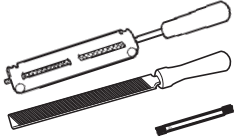

♦ **Afilado:**

Para afilar correctamente la cadena necesita: una lima redonda y un soporte para la lima, una lima plana y una herramienta para medir la profundidad.

Al utilizar el tamaño de lima correcto (lima redonda de 5,5 mm) y un soporte para limas, resulta más fácil obtener un buen resultado.

Consulte a su distribuidor **shindaiwa** para obtener información sobre herramientas de afilado y tamaños.

1. Bloquee la cadena: presione la protección para la mano delantera hacia adelante. Para girar la cadena: tire de la protección de la mano delantera contra el asidero delantero.
2. Su cadena tendrá alternativamente cortadores de izquierda y derecha. Afile siempre de dentro hacia fuera.
3. Mantenga las líneas de ángulo del soporte de la lima paralelas con la línea de la cadena y afile el cortador hacia atrás hasta que se haya eliminado el área dañada (placa lateral y placa posterior).
4. Sujete la lima inclinada 10° hacia arriba.
5. Evite tocar las tiras de acoplamiento con la lima.
6. Afile en primer lugar los cortadores que estén más dañados y, a continuación, todos los demás cortadores hasta la misma longitud.
7. El control de la profundidad determina el grosor de las astillas producidas y deberá mantenerse correctamente durante toda la vida útil de la cadena.
8. Cuando la longitud del cortador se reduce, la altura de control de profundidad se ve alterada y debe reducirse.
9. Coloque el medidor de calibre y lime cualquier control de profundidad que sobresalga.
10. Redondee la parte delantera del control de profundidad para permitir un corte uniforme.
11. La conexión de accionamiento sirve para eliminar el serrín de la ranura de la barra guía. Por lo tanto, mantenga afilado el extremo inferior de la conexión de accionamiento.

Cuando haya finalizado el ajuste de la cadena, empápela en aceite y elimine cualquier limadura que haya antes de utilizarla.

Si ha limado la cadena sobre la barra, aplique aceite suficiente a la misma y gire lentamente la cadena para eliminar cualquier limadura que haya antes de utilizarla de nuevo.

Si hace trabajar la sierra habiendo limaduras atascadas en la ranura, la cadena y la barra guía se dañarán antes de tiempo.

Si la cadena de la sierra se ensucia, por ejemplo, con resina, límpiela con queroseno y empápela de aceite.

## Asistencia

- ♦ Si tiene cualquier pregunta o problema, póngase en contacto con su distribuidor **shindaiwa**.

### Filtro de aire

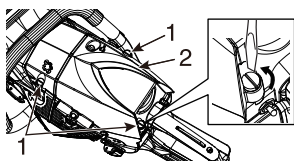

1. Perno de la tapa del cilindro
2. Tapa del cilindro
3. Tapa del filtro de aire
4. Filtro de aire
5. Bujía
6. Flecha

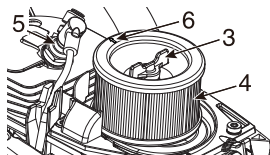

- ♦ Compruébelo antes de cada uso.
- ♦ Cierre el estrangulador.
- ♦ Gire 90° los tres pernos de la tapa del cilindro en sentido contrario a las agujas del reloj y retire la tapa del cilindro.
- ♦ Retire la tapa del purificador de aire y el filtro de aire. Cepille ligeramente el polvo o límpielo con aire comprimido, o bien, sustituya el filtro de aire.
- ♦ Vuelva a colocar el filtro de aire, la tapa del filtro de aire y la tapa del cilindro. Monte el filtro de aire con la flecha apuntando hacia la bujía.

### Comprobación del sistema de combustible

- ♦ Compruébelo después de cada uso.
- ♦ Una vez repostado, asegúrese de que no haya fugas ni transpiraciones alrededor del tubo de combustible, de la arandela aislante del combustible ni del tapón del depósito de combustible.
- ♦ En caso de fugas o transpiraciones de combustible, existe peligro de incendio. Deje de utilizar la máquina inmediatamente y solicite al distribuidor que lo inspeccione o lo sustituya.

### Filtro de combustible

## PELIGRO

**La gasolina y el combustible son altamente inflamables.  
Tenga un cuidado extremo cuando manipule gasolina o combustible.**

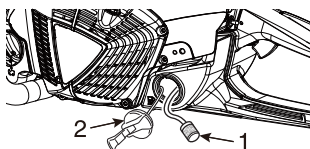

1. Filtro de combustible
  2. Tapón del depósito de combustible
- ♦ Compruébelas periódicamente.
    - No permita que entre polvo en el depósito de combustible.
    - Un filtro obstruido provocará que el motor arranque con dificultad o que se produzcan anomalías en el funcionamiento del mismo.
    - Coja el filtro del combustible a través del puerto de entrada de combustible con una pieza de acero o similar.
    - Si está sucio, sustitúyalo.
    - Si el interior del depósito de combustible está sucio, éste puede limpiarse enjuagándolo con gasolina.

### Filtro de aceite

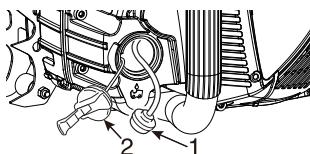

1. Filtro de aceite
  2. Tapón del depósito de aceite
- ♦ Compruébelas periódicamente.
    - No permita que entre polvo en el depósito de aceite.
    - Un filtro de aceite obstruido afectará al sistema normal de lubricación.
    - Cójalo a través del orificio de rellenado de aceite con una pieza de acero o similar.
    - Si el filtro está sucio, lávelo en gasolina o sustitúyalo.
    - Si el interior del depósito de aceite se ensucia, éste puede limpiarse enjuagándolo con gasolina.

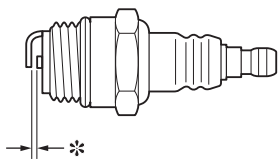

## Bujía

- \* Separación de la bujía: 0,5 mm (BPMR8Y-5)
- ♦ Par de apriete: entre 15 y 17 N•m (entre 150 y 170 kgf•cm)

## Barra guía

### NOTA

Cuando sustituya la barra guía o la cadena de la sierra, consulte a su distribuidor **shindaiwa**.

1. Ranura
2. Orificio de aceite
3. Barra guía
4. Engranaje

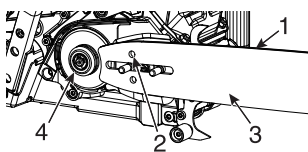

- ♦ Límpiela antes del usarla.
  - Limpie la ranura de la barra guía utilizando, por ejemplo, un destornillador pequeño.
  - Limpie los orificios pequeños con un cable.
- ♦ Invierta periódicamente la barra guía.
- ♦ Compruebe el engranaje y el embrague y limpie el área de montaje de la barra antes de instalarla. Sustituya cualquiera de ellos o ambos en caso de que estén gastados.

## Engranaje / tambor de embrague

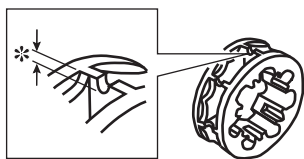

- \* Desgastado: 0,5 mm
- ♦ El engranaje desgastado provocará un daño prematuro o desgaste de la cadena de la sierra.
  - Si el engranaje se ha desgastado 0,5 mm o más, sustitúyalo.
- ♦ Compruebe el engranaje cuando instale una cadena nueva. Sustitúyalo si está desgastado.
- ♦ Compruebe el tambor del embrague, si gira libremente y con suavidad. De lo contrario, solicite la reparación a su distribuidor.

## Carburador

### ⚠ PRECAUCIÓN

**Cuando arranque, el regulador de velocidad de ralentí (T) deberá estar ajustado para que la cadena de la sierra no gire.  
Si hay algún problema con el carburador, póngase en contacto con su distribuidor.**

T: Regulador de velocidad de ralentí

- ♦ No ajuste el carburador a no ser que sea necesario.
- ♦ Para ajustar el carburador, proceda del siguiente modo:
  - Arranque el motor y déjelo funcionar al ralentí hasta que se caliente.
  - Gire el regulador de velocidad de ralentí (T) en sentido contrario a las agujas del reloj hasta que la cadena de la sierra se detenga.
  - Gírelo 1/2 vuelta más en el mismo sentido.
  - Acelere a máxima velocidad para comprobar que haya una transición suave desde el ralentí hasta la máxima velocidad.

## Lubricador automático

1. Tornillo de ajuste del aceite
2. Reducir
3. Aumentar

- ♦ El volumen de descarga del lubricador automático se ajusta aproximadamente a 7 mL/min a 7000 r/min, antes de salir de la fábrica.
  - Para aumentar el volumen, gire el tornillo de ajuste en sentido contrario a las agujas del reloj. Cuando el tornillo de ajuste llegue al tope y se detenga, esta posición indica un volumen de descarga máximo. (13 mL/min a 7000 r/min)
  - No gire el tornillo de ajuste más allá del límite máximo o mínimo de ajuste del volumen.

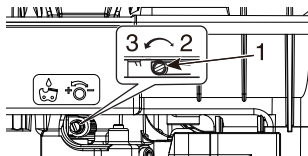

## Aletas del cilindro (Sistema de refrigeración)

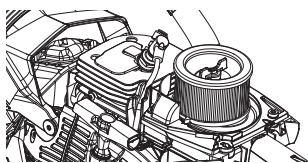

- ♦ Compruébelas periódicamente.
- ♦ Unas aletas obstruidas darán como resultado una refrigeración deficiente del motor.
- ♦ Elimine la suciedad y el polvo que haya entre las aletas para permitir que el aire de refrigeración pase fácilmente.

## Silenciador

### NOTA

Los depósitos de carbonilla provocarán una reducción de la potencia del motor. El amortiguador de chispas debe revisarse periódicamente.

1. Silenciador      2. Perno      3. Pantalla protectora del apagachispas

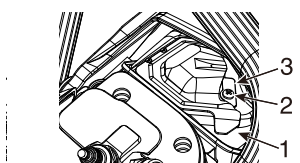

- ♦ Reitre la tapa del cilindro y el cable de la bujía.
- ♦ Retire el perno de la pantalla protectora contra chispas y extraiga la propia pantalla del cuerpo del silenciador.
- ♦ Limpie los depósitos de carbonilla de los componentes del silenciador.
- ♦ Reemplace la pantalla si está rajada o tiene algún agujero.
- ♦ Monte los componentes siguiendo el orden inverso.

## Sustitución de la barra guía y de la cadena

### IMPORTANTE

- ♦ Utilice solo barras guía y cadenas de repuesto especificadas por el fabricante o equivalentes. De lo contrario, existe el riesgo de provocar accidentes y daños a la máquina.

Longitud cm	Barra guía	Cadena	Engranaje de corona (Número de pieza)	Tambor de embrague (Número de pieza)
45	U45R73-68AA- SD	73EXL-68E	3/8-7 (175033-14731)	(A556-001930)
		73LPX-68E		
50	U50R73-72AA- SD	73EXL-72E		
		73LPX-72E		
60	U60R73-84AA- SD	73EXL-84E		
		73LPX-84E		
70	U70R73-92AA- SD	73EXL-92E		
		73LPX-92E		

## Almacenamiento

### Almacenamiento durante un largo periodo (más de 30 días)

#### ADVERTENCIA

No guarde el aparato en un lugar en el que puedan acumularse gases de combustible o que esté expuesto a llamas o chispas.

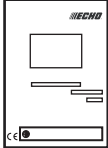

#### NOTA

Deberá guardar este manual de instrucciones para consultas futuras.

No guarde la unidad durante un largo periodo (30 días o más) sin realizar el mantenimiento de protección para el almacenamiento en el que se incluye:

1. Drene completamente el tanque de combustible al aire libre sobre suelo despejado y tire varias veces del tirador del arranque de retroceso para eliminar combustible del carburador. No drene combustible en espacios interiores.
2. Almacene siempre el combustible en un recipiente aprobado y homologado.
3. Coloque el interruptor de encendido en la posición "PARADA".
4. Eliminar la acumulación de grasa, aceite, suciedad y desechos del exterior de la unidad.
5. Realice todas las tareas de lubricación y mantenimiento periódicas que sean necesarias.
6. Apretar todos los tornillos, pernos y tuercas.
7. Extraiga la bujía y vierta 10 ml de aceite limpio y nuevo para motor de dos tiempos en el cilindro a través del orificio de la bujía.
  - A. Coloque un paño limpio sobre el orificio de la bujía.
  - B. Tire 2 o 3 veces del mango del dispositivo de arranque por retroceso para distribuir el aceite en el interior del cilindro.
  - C. Observe la posición del pistón a través del orificio de la bujía.  
Tire lentamente del dispositivo de arranque por retroceso hasta que el pistón alcance la parte superior de su recorrido y déjelo allí.
8. Instale la bujía (no conecte el cable de encendido).
9. Cubra la cadena y la barra guía con la tapa de la barra guía antes de guardarlas.
10. Guardar la unidad en un lugar seco, libre de polvo y fuera del alcance de los niños y otras personas no autorizadas.

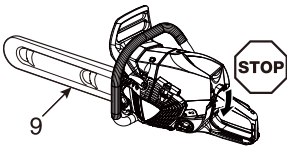

---

## Procedimiento para desechar el producto



- ♦ Deshágase del aceite usado según las normativas locales.
- ♦ Las principales piezas de plástico que componen el producto llevan códigos que indican el material del que están hechas.  
Los códigos hacen referencia a los siguientes materiales; recicle dichas piezas de plástico según las normativas locales.

Marca	Material
>PA6-GF<	Nailon 6 - Fibra de vidrio
>PA66-GF<	Nailon 66 - Fibra de vidrio
>PP-GF<	Polipropileno - Fibra de vidrio
>PE-HD<	Polietileno
>POM<	Polioximetileno

- ♦ Póngase en contacto con su distribuidor **shindaiwa** si no sabe cómo debería deshacerse del aceite usado o de las piezas de plástico.

## Características técnicas

Modelo		73lsx
<b>Dimensiones externas:</b> Longitud × Anchura × Altura	mm	477 × 249 × 323
<b>Peso:</b> Sierra sin barra guía ni cadena y los depósitos vacíos	kg	6,7
<b>Capacidad:</b> Depósito de combustible Depósito para aceite de lubricación de la cadena Combustible (Relación de mezcla)  Aceite (Aceite de cadena)	cm <sup>3</sup> (mL) cm <sup>3</sup> (mL)	800 360 Gasolina de grado normal. Se recomienda gasolina normal, sin plomo y mínimo de 89 octanos. No utilice combustible que contenga alcohol metílico o más de 10 % de alcohol etílico. 50 : 1 (2 %) para aceite ISO-L-EGD Standard (ISO 13738), JASO FC, FD y <b>shindaiwa</b> recomendado. Aceite especial de cadena o de motor
<b>Longitud de corte:</b> Todas las longitudes de corte utilizables especificadas de la barra guía	cm	45, 50, 60, 70
<b>Cadena:</b> Paso especificado Calibre especificado (grosor de las conexiones de accionamiento) Tipo de barra guía Calibre de barra guía Tipo de cadena  Velocidad de la cadena a máxima velocidad del motor Velocidad de la cadena al régimen nominal máximo del motor Lubricación	mm  mm cm mm  m/s m/s	9,53 (3/8 pulgadas)  1,47 (0,058 pulgadas) 45, 50, 60, 70 ( <b>shindaiwa</b> ) 1,47 (0,058 pulgadas) Carlton A2LM Oregon 73LPX, 73EXL 28,9  22,2 Bomba de aceite automática ajustable
<b>Piñón:</b> Número específico de dientes Paso especificado	mm	7 9,53 (3/8 pulgadas)
<b>Motor:</b> Tipo Carburador Magneto Bujía Arranque Transmisión de potencia Dispositivo de descompresión Cilindrada Potencia máxima de frenado del eje (ISO 7293) Velocidad máxima recomendada con el accesorio de corte Velocidad recomendada al ralentí	cm <sup>3</sup> kW  rpm rpm	Cilindro simple de 2 tiempos refrigerado por aire De tipo diafragma Volante magneto, sistema CDI NGK BPMR8Y-5 (NGK BPMR8Y)* Arranque por retroceso Embrague centrífugo automático Con 73,5 4,1  13000 3000 (2900 - 3100)
<b>Nivel de presión acústica:</b> (ISO 22868) $L_{pAeq} =$ Incertidumbre $K_{pA} =$ <b>Nivel de potencia acústica:</b> (ISO 22868) $L_{WAFI+Ra} =$ Incertidumbre $K_{WA} =$	dB (A) dB (A) dB (A) dB (A)	106,8 1,5 116,9 1,0
<b>Vibración:</b> (ISO 22867) Valores equivalentes $a_{hv,eq}$ Asa delantera / Asa trasera Incertidumbre $K =$	m/s <sup>2</sup> m/s <sup>2</sup>	4,2 / 3,8 1,3
<b>Otros dispositivos:</b>		Protección de mano delantera, protección de mano trasera, bloqueo del gatillo del acelerador, recogedor de cadena, freno de la cadena, dispositivo antivibración, pantalla protectora del apagachispas, parachoques con puntas

\*El tiempo de uso de la bujía BPMR8Y-5 es superior al de la BPMR8Y.

## Declaración de conformidad

El fabricante abajo firmante:

**YAMABIKO CORPORATION  
1-7-2 SUEHIROCHO  
OHME; TOKIO 198-8760  
JAPÓN**

Declaración de conformidad publicada bajo la exclusiva responsabilidad del fabricante.

declara que la unidad nueva aquí especificada:

### MOTOSIERRA PORTÁTIL

**Marca: shindaiwa  
Tipo: 73lsx**

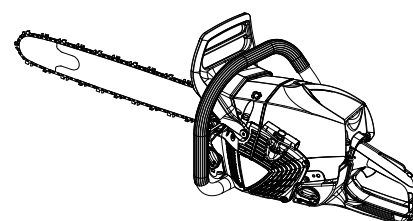

cumple con:

- \* los requisitos de la directiva de maquinaria **2006/42/CE**  
(aplicación de la norma armonizada **ISO 11681-1:2011**)
- \* los requisitos de la directiva **2014/30/UE**  
(aplicación de la norma armonizada **EN ISO 14982:2009, EN 55012:2007+A1:2009**)
- \* los requisitos de la directiva **2011/65/UE**  
(aplicación de la norma armonizada **EN IEC 63000:2018**)
- \* los requisitos de la directiva **2000/14/CE**

Procedimiento de valoración de conformidad según **ANEXO V**  
Nivel de potencia acústica medido:  $L_{WA}$  **117 dB (A)**  
Nivel de potencia acústica garantizado:  $L_{WA}$  **120 dB (A)**

**73lsx** Número de serie de 38001001 a 38100000  
C84638001001 a C84638100000

Tokio, 1 de julio de 2021

**YAMABIKO CORPORATION**

A handwritten signature in black ink that reads "H. Kobayashi" followed by a stylized smiley face symbol.

**H. Kobayashi**  
Director general  
Departamento de Garantía de Calidad

**El representante autorizado en Europa que está autorizado  
para compilar el expediente técnico:**

Empresa: CERTIFICATION EXPERTS B.V.  
Dirección: Amerlandseweg 7, 3621 ZC Breukelen,  
Países Bajos

**Richard Glaser**

**YAMABIKO CORPORATION**  
1-7-2 SUEHIROCHO, OHME, TOKIO 198-8760, JAPÓN  
TELÉFONO: 81-428-32-6118. FAX: 81-428-32-6145.

**shindaiwa<sup>®</sup>**

GB

FR

DE

IT

ES

X750 334-050 4

© 2020 YAMABIKO CORPORATION

**Impreso en Japón**

2304r 1053 ES